



# 2024 Cadillac CT5/CT5-V Blackwing

## 사용자 매뉴얼



## 고객 여러분께

### 우리 회사는 귀하의 만족을 위해 최선의 노력을 다할 것입니다.

캐딜락의 2024 CT5/CT5-V Blackwing을 선택해주신 고객 여러분께 깊은 감사를 드립니다.

폐사는 귀하에게 최상의 서비스를 제공하기 위해 최선의 노력을 다할 것입니다.

품질 보증기간 이내는 물론 기간이 경과한 이후에도 차량에 대해 완벽하게 만족하시기를 바라며  
언제라도 서비스가 필요하면 서비스 센터를 방문해 주십시오.

#### ● 차량 보증

본 사용자 매뉴얼과 더불어 신규 판매 차량에 제공되는 제품 보증과 관련된 보증기간 제시일, 보증거리 등의 정보가 수록되어 있는 보증서가 별도로 제공됩니다. 본 사용자 매뉴얼과 보증서를 차량에 보관해 두고 있다가 지정 서비스 센터에서 보증 수리를 받으실 때 제시하여 주십시오. 귀하께서 차량을 타인에게 판매할 때는 본 매뉴얼도 함께 인도하여 귀하로부터 차량을 구입하는 사람도 보증 서비스에 관한 정보를 공유할 수 있도록 해 주십시오.

#### ● 차량의 운전 및 관리

차량의 안전 및 원활한 관리를 위하여 본 사용자 매뉴얼의 정비주기에 수록되어 있는 지시사항을 충실히 지켜주시기 바랍니다.

#### ● 정비 기록

정기적으로 실시한 정비기록은 글로브 박스에 보관해 두십시오. 정기점검을 소홀히 하여 생긴 차량 고장은 보증으로 보상하지 않습니다. 따라서 차량 문제의 원인이 정기점검 소홀 또는 사용한 부품 또는 서비스 잘못으로 일어난 것인지 명확하지 않을 경우 정기점검 기록은 중요한 자료가 됩니다.

#### ● 소유자 만족

보증기간 동안 또는 보증기간 이후에 문제 발생시 당사 고객상담센터에 연락해 주시기 바랍니다.

캐딜락 자동차를 선택하여 주셔서 감사합니다.

지엠아시아퍼시픽지역본부(주)

**제작사** : 지엠아시아퍼시픽지역본부(주)

**주 소** : 인천광역시 부평대로 233(청천동) 한국지엠 내 홍보관 3층

**연락처** : 080-800-1228(고객상담센터)

## 제작 결함 안내

(자동차 관리법 시행 규칙 제50조 관련)

귀하의 자동차 또는 자동차부품에 잦은 고장 등의 문제로 교통사고를 유발할 수 있는 결함이 있다고 판단되면, 자기 및 다른 사람의 안전을 위하여 즉시 지엠아시아퍼시픽지역본부(주)와 제작결함조사를 시행하는 교통안전공단 자동차안전연구원에 연락하여 주시기 바랍니다.

교통안전공단 자동차안전연구원은 소비자 불만사항 등을 접수하여 분석한 후 해당 자동차 또는 자동차부품에 제작결함의 가능성이 있다고 판단되는 경우 제작결함조사를 실시하여 해당 제작사에게 제작결함시정(recall) 등의 조치를 취할 것입니다.

교통안전공단 자동차안전연구원의 자동차 또는 자동차부품에 결함 등 소비자 불만 접수창구는 다음과 같습니다.

교통안전공단 자동차안전연구원

전화 : 080-357-2500

인터넷 홈페이지 : 제작결함정보전산망([www.car.go.kr](http://www.car.go.kr))





## 리콜알리미 지금 바로 신청하세요!



### ○ 자동차 리콜이란?

법규에 규정된 자동차 안전기준에 부적합하거나, 법규에 규정되지는 않았지만 자동차 제작과정상의 문제로 자동차의 안전운행에 지장을 줄 수 있는 결함이 발견된 경우에 자동차 소유자에게 공개적으로 이를 알려 시정(수리)해 주는 제도입니다.

### ○ 리콜알리미 서비스란?

소유하신 차량에 리콜이 발생한 경우 즉각적으로 리콜여부를 확인할 수 있도록 안내문자(SMS)를 발송해 드리는 서비스입니다.

### ○ 리콜알리미 서비스 신청은?

자동차결함신고센터 홈페이지(www.car.go.kr), 모바일 홈페이지(m.car.go.kr), 결함신고 전용전화(080-357-2500)를 이용하여 신청하실 수 있습니다.

### ○ 리콜안내문자를 받으시면?

리콜안내문자를 받으셨다면 안전을 위해 즉시 리콜서비스를 받으시기 바랍니다.



자동차결함신고전화

080-357-2500



# 2024년식 Cadillac CT5/CT5-V Blackwing 사용자 매뉴얼

## 차례

머리말 .....	2
키, 도어, 윈도우 .....	7
좌석과 안전장치 .....	40
보관 공간 .....	92
계기판과 컨트롤 .....	95
조명 .....	136
인포테인먼트 시스템 .....	144
온도조절 시스템 .....	200
운전과 작동 .....	206
차량 관리 .....	308
정비와 유지관리 .....	395
기술 데이터 .....	405
고객 지원과 정보 .....	411
OnStar .....	418
커넥티드 서비스 .....	424

## 2 머리말



본 매뉴얼에 나오는 GM, GM 로고, CADILLAC, CADILLAC 엠블럼, CT5 등의 명칭, 로고, 엠블럼, 슬로건, 차량 모델명, 차체 디자인은 General Motors LLC, 그 자회사, 라이선스 제공자의 상표이거나 서비스 마크입니다.

본 매뉴얼에는 차를 구입할 때 장착하지 않은 옵션 장비, 차량 모델의 차이, 국별 규격의 차이, 사용자가 거주하는 지역에 제공되지 않는 기능, 본 매뉴얼 제작 후의 변경 사항 등으로 인해 차에 없는 기능에 대한 설명도 나올 수 있습니다 (기본 사항이나 옵션 사항의 변경 포함).

고객의 차에 갖추어진 모든 기능을 확인하려면 차량 구입 관련 자료를 참조하십시오.

본 매뉴얼은 쉽게 참조할 수 있도록 차에 보관하십시오.

### 매뉴얼 사용 방법

차에 대한 정보를 빠르게 찾으려면 매뉴얼 뒤에 나오는 찾아보기를 보십시오. 찾아보기에는 매뉴얼에 나오는 정보가 페이지 번호와 함께 가나다 순서로 나열되어 있습니다.

### 위험, 경고, 주의

차에 부착되어 있는 라벨과 본 매뉴얼에 나오는 경고 메시지는 위험의 내용과, 위험을 방지하거나 줄이는 방법을 알려줍니다.



**위험**

사람이 큰 상해를 입거나 사망할 수 있을 만큼 심각한 위험을 가리킵니다.



**경고**

사람이 상해를 입거나 사망할 수 있는 경고를 가리킵니다.



**주의**

물건이나 차가 손상될 수 있는 주의를 가리킵니다.



사선이 그려진 동그라미는 '~을 하지 마십시오', '이것을 하지 마십시오', '이것이 발생하게 하지 마십시오' 등을 의미하는 안전 심벌입니다.

## 심벌

차에 문자 대신 심벌이 사용되는 구성품과 라벨이 있습니다. 심벌은 특정 구성품, 컨트롤, 메시지, 게이지, 표시등과 관련된 작동이나 정보를 설명하는 문자와 함께 표시됩니다.

 : 사용자 매뉴얼에 나오는 추가 지시나 추가 정보를 보아야 할 경우에 표시됩니다.

 : 정비 매뉴얼에 나오는 추가 지시나 추가 정보를 보아야 할 경우에 표시됩니다.

## 차량 심벌 차트

다음은 차에 사용되는 다른 심벌과 그 의미입니다.

 : 에어컨 시스템

 : 에어컨 냉매 오일

 : 에어백 경고등

 : 잠김방지 브레이크 시스템(ABS)

 : 브레이크 경고등

 : 페부품은 올바르게 처분하십시오.

 : 고압수를 뿌리지 마십시오.

 : 냉각수 온도

 : 화염 금지

 : 가연성 물질

 : 전방충돌 경고

 : 퓨즈블록 커버 잠금장치 위치

 : 퓨즈

 : ISOFIX/LATCH 어린이 안전시트

 : 퓨즈블록 커버를 올바르게 설치해 놓으십시오.

 : 차선변경 경고

 : 차선이탈 경고

 : 차선유지 보조

 : 오작동 표시등

 : 오일 압력

 : 주차보조 시스템

 : 전방 보행자 표시등

 : 전원

 : 후측방 접근차량 경고

 : 공인 정비사

 : 원격 시동

 : 전기 화재의 위험

 : 안전벨트 리마인더

 : 사각지대 경고

 : 시동/정지

 : 타이어 공기압 모니터링 시스템

 : 트랙션 컨트롤/스테빌리트랙/전자 스테빌리티 컨트롤(ESC)

 : 가압됨

 : 앞차 표시등

## 4 머리말

---

### 계기판 개관

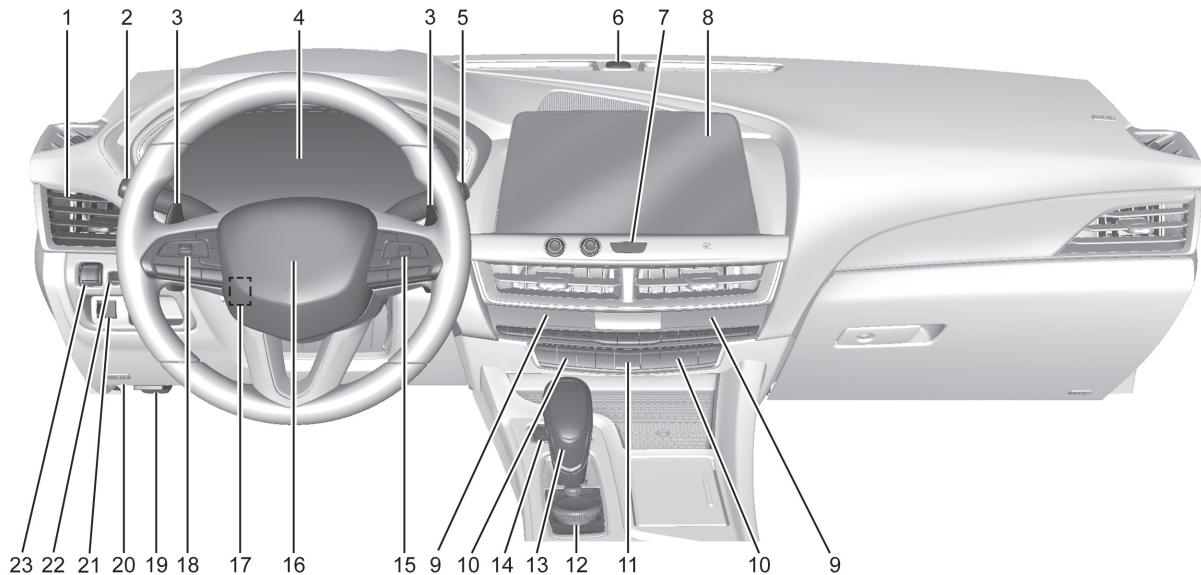

1. 송풍구. 204페이지를 참조하십시오.
2. 방향지시등 레버. 139페이지의 '회전/차선변경 신호'를 참조하십시오.  
실외등 컨트롤. 136페이지를 참조하십시오.  
인텔리빔 시스템 버튼(장착시). 136페이지의 '실외등 컨트롤'을 참조하십시오.
3. 탭변속 컨트롤(장착시). 246페이지의 '수동 모드'를 참조하십시오.
4. 105페이지의 '계기판(고급)' 또는 102페이지의 '계기판(기본)'을 참조하십시오.
5. 앞유리 와이퍼/워셔. 97페이지를 참조하십시오.
6. 라이트 센서. 138페이지의 '자동 전조등 시스템'을 참조하십시오.
7. 홈버튼과 인포테인먼트 컨트롤. 144페이지의 '인포테인먼트'를 참조하십시오.
8. 인포테인먼트. 144페이지를 참조하십시오.
9. 듀얼 자동 온도조절 시스템. 200페이지를 참조하십시오.
10. 앞좌석 열선/통풍 시트(장착시). 49페이지를 참조하십시오.  
차선유지 보조 시스템(LKA)(장착시). 294페이지를 참조하십시오.  
자동 주차 시스템(장착시). 276페이지의 '주차/후진 보조 시스템'을 참조하십시오.  
주차보조 버튼. 276페이지의 '주차/후진 보조 시스템'을 참조하십시오.
11. 비상등. 139페이지를 참조하십시오.
12. 인포테인먼트 컨트롤. 145페이지의 '개관'을 참조하십시오.
13. 기어 셀렉터. 241페이지의 '자동 변속기'를 참조하십시오.
14. 트랙션 컨트롤/전자 스태빌리티 컨트롤. 251페이지를 참조하십시오.  
자동 차량홀드(AVH). 250페이지를 참조하십시오.  
자동 스탱/스타트 스위치. 236페이지의 '시동 걸기'를 참조하십시오.  
MODE 스위치. 252페이지의 '운전자 모드 컨트롤'을 참조하십시오.
15. 스티어링휠 컨트롤. 147페이지를 참조하십시오.  
운전자 정보 센터(DIC) 컨트롤. 128페이지의 '운전자 정보 센터(DIC)'를 참조하십시오.
16. 경적. 97페이지를 참조하십시오.
17. 스티어링휠 조절. 96페이지를 참조하십시오.

## 6 머리말

---

18. 크루즈 컨트롤(장착시), 261페이지를 참조하십시오.  
어댑티브 크루즈 컨트롤(장착시), 264페이지를 참조하십시오.  
전방 충돌경고 시스템(FCA)(장착시), 286페이지를 참조하십시오.  
열선 스티어링휠(장착시), 96페이지를 참조하십시오.
19. 보닛 릴리스, 313페이지의 '보닛' 을 참조하십시오.
20. 데이터 링크 커넥터(DLC)(그림에 보이지 않음), 114페이지의 '오작동 표시등(엔진점검 경고등)' 을 참조하십시오.
21. 계기판 밝기 컨트롤, 140페이지를 참조하십시오.
22. 헤드업 디스플레이(HUD)(장착시), 130페이지를 참조하십시오.
23. 전자식 주차 브레이크(EPB) 스위치, 248페이지의 '전자식 주차 브레이크' 를 참조하십시오.



## 키, 도어, 윈도우

키와 잠금장치.....	7
키.....	7
리모트 키.....	8
리모트 키의 작동.....	9
원격 시동.....	15
도어 잠금 장치.....	17
전동 도어 잠금.....	19
잠그기 지연 기능.....	19
도어 자동 잠금.....	20
록아웃(키를 차에 두고 차량 잠그기) 방지 기능..	20
안전 잠금장치.....	20
도어.....	21
트렁크.....	21
차량 보안.....	26
차량 보안.....	26
경보 시스템.....	26
스티어링휠 잠금장치(장착시).....	28
이모빌라이저의 작동.....	29

실외 미러.....	30
볼록 미러.....	30
전동 실외 미러.....	30
접이식 실외 미러.....	31
열선 실외 미러.....	32
자동 눈부심 방지 기능(장착시).....	32
후진시 사이드 미러 오토 틸팅.....	32
실내 미러.....	33
실내 미러.....	33
수동 조절식 실내 미러.....	33
자동 눈부심 방지 실내 미러.....	33
후방 카메라 미러(장착시).....	33
윈도우.....	36
윈도우.....	36
전동 윈도우.....	36
선바이저.....	38
루프.....	38
선루프.....	38

## 키와 잠금장치

### 키



**경고**

차에 어린이와 리모트 키를 함께 남겨 놓으면 어린이가 리모트 키에 손을 대었을 때 어린이나 다른 사람이 중상이나 치명상을 입는 사고가 날 수 있습니다. 어린이는 전동 윈도우 등을 작동 시킬 수도 있고 차가 움직이게 할 수도 있습니다. 리모트 키를 잘못 만져 열린 윈도우가 닫히면 어린이나 다른 사람이 윈도우에 끼어 중상이나 치명상을 입을 수 있습니다. 차에 어린이와 리모트 키를 함께 남겨 놓지 마십시오.





리모트 키에 들어 있는 키는 운전석 도어와 글러브함에 사용합니다.

키를 빼려면 리모트 키 측면 하단의 버튼을 누르고 키를 당깁니다. 버튼을 누르지 않고 키를 강제로 빼지 마십시오.

키가 키홀에서 잘 돌아가지 않으면 키에 이물질이 묻지 않았는지 점검하십시오. 키는 솔이나 부드러운 도구로 정기적으로 닦아 주십시오.

새 키가 필요하면 서비스 센터에 연락하십시오.

키를 차에 두고 차를 잠갔을 때는 긴급출동 서비스를 요청하십시오. 412페이지의 '긴급출동 서비스'를 참조하십시오.

### 리모트 키

리모트 키의 작동 범위가 줄어들 때는 다음과 같이 하십시오.

- 거리를 확인합니다. 리모트 키가 차에서 너무 떨어져 있을 수 있습니다.
- 위치를 확인합니다. 다른 차나 물체가 신호를 막고 있을 수 있습니다.
- 리모트 키 배터리를 점검합니다. 본 단원 뒤에 나오는 '배터리 교체'를 참조하십시오.
- 리모트 키가 여전히 정상적으로 작동하지 않으면 서비스 센터에 연락하십시오.

### ⚠ 주의

리모트 키의 정상적인 작동을 위해서는 리모트 키를 떨어뜨리거나, 리모트 키 위에 무거운 물체를 놓지 마십시오. 또한 물이나 직사광선을 피하고 만약 물에 젖으면 부드러운 천으로 닦으시고 서늘한 곳에서 말려주십시오.

### ⚠ 주의

리모트 키에 임의로 달린 액세서리에 의해 또는 주머니, 가방 등에 보관 시, 의도하지 않은 버튼(열림/닫힘 등) 눌림 가능성이 있으므로 주의하십시오.

### ⚠ 주의

리모트 키 내부에 습기(물, 커피 및 음료수 등)가 유입되거나, 가열 또는 고온에 장시간 노출되는 등 부적절한 취급 시, 내부회로 손상으로 오작동의 원인이 되므로 주의하십시오.

## 리모트 키의 작동

리모트 키가 차에서 1m 이내에 있으면 키리스 개폐 시스템에 의해 키 없이 승차하는 것이 가능해집니다. 다음에 나오는 '키리스 개폐 기능'을 참조하십시오.

리모트 키는 차에서 60m 이내의 거리에서 작동합니다.

여러 가지 조건이 리모트 키의 성능에 영향을 미칠 수 있습니다. 8페이지의 '리모트 키'를 참조하십시오.



**🔒(잠금 버튼)** : 버튼을 누르면 모든 도어(연료 도어 포함 - 장착시)가 잠깁니다. 다시 누르면 모든 도어가 잠겼음을 알리기 위해 방향지시등이 깜박이거나 경적이 울릴 수 있습니다. 본 기능에 사용 가능한 세팅을 보려면 인포테인먼트 홈페이지에서 설정 아이콘을 터치합니다. 사용 가능한 옵션을 보려면 'Vehicle(차량)'을 선택하고 'Remote Lock, Unlock, Start(원격 잠금, 해제, 시동)'를 선택합니다.

**🚗(버튼)** 버튼을 누르면 경보 시스템이 설정될 수도 있습니다. 26페이지의 '경보 시스템'을 참조하십시오.

원격으로 실외 미러를 접으려면 리모트 키의 **🔒** 버튼을 두번 누릅니다(본 기능이 있을 경우). 31페이지의 '접이식 실외 미러'를 참조하십시오.

**🔓(열기 버튼)** : 버튼을 누르면 운전석 도어와 연료 도어의 잠김이 해제됩니다. 5초 내에 다시 누르면 남은 도어의 잠김이 해제됩니다. 버튼을 한 번 누르면 모든 도어의 잠김이 해제되도록 리모트 키를 프로그래밍할 수 있습니다. 본 기능에 사용 가능한 세팅을 보려면 인포테인먼트 홈페이지에서 설정 아이콘을 터치합니다. 사용 가능한 옵션을 보려면 'Vehicle(차량)'을 선택하고 'Remote Lock, Unlock, Start(원격 잠금, 해제, 시동)'를 선택합니다. 밤에 리모트 키로 차의 잠김을 해제하면 30초간 전조등과 후진등이 켜져 차에 접근하기가 편해집니다. 차의 잠김이 해제되면 방향지시등이 깜박일 수도 있습니다.

**🚗(버튼)** 버튼을 누르면 경보 시스템이 해제됩니다. 26페이지의 '경보 시스템'을 참조하십시오.

## 10 키, 도어, 윈도우

윈도우를 원격으로 열려면  버튼을 2회 길게 (약 3초) 누릅니다(차량 개인화 메뉴에서 선택했을 경우). 본 기능에 사용 가능한 세팅을 보려면 인포테인먼트 홈페이지에서 설정 아이콘을 터치합니다. 사용 가능한 옵션을 보려면 'Vehicle(차량)'을 선택하고 'Remote Lock, Unlock, Start(원격 잠금, 해제, 시동)'를 선택합니다.

원격으로 실외 미러를 펴려면 리모트 키의  버튼을 두번 누릅니다(본 기능이 있을 경우). 31 페이지의 '접이식 실외 미러'를 참조하십시오.

: 밖에서 리모트 키로 시동을 걸려면 2회 누릅니다. 15페이지의 '원격 시동'을 참조하십시오.

▶ (차량 찾기/비상 경보 버튼) : 한 번 누르면 차량 찾기 기능이 작동하여 실외등이 3회 깜박이고 경적이 3회 울립니다. ▶ 버튼을 3초 이상 누르면 비상 경보가 작동합니다. 비상 경보가 작동하면 30초 동안 경적이 울리고 방향지시등이 깜박입니다. 30초가 지나기 전에 ▶ 버튼을 다시 누르거나 시동을 걸면 비상 경보가 바로 멈춥니다.

 (원격 트렁크 열기 버튼) : 2회 누르면 트렁크가 열립니다.

### 키리스 개폐 기능

차에 포켓, 지갑, 손가방 등에서 리모트 키를 꺼내지 않고도 도어나 트렁크를 열 수 있는 키리스 개폐 기능이 있습니다. 키리스 개폐 기능을 사용하면 리모트 키를 열려는 도어나 트렁크에서 1m 이내에 위치시켜야 합니다. 외부 도어 핸들에 버튼이 있습니다.

키리스 개폐 기능은 운전석 도어 핸들의 버튼을 한 번 누르면 모든 도어가 해제되도록 프로그램할 수 있습니다. 키없이 열기 기능은 끌 수 있습니다. 본 기능에 사용 가능한 세팅을 보려면 인포테인먼트 홈페이지에서 설정 아이콘을 터치합니다. 사용 가능한 옵션을 보려면 'Vehicle(차량)'을 선택하고 'Remote Lock, Unlock, Start(원격 잠금, 해제, 시동)'를 선택합니다.

차에 메모리 시트가 있으면 리모트 키(1과 2)가 메모리 위치(1 또는 2)에 연계됩니다. 46페이지의 '메모리 시트'를 참조하십시오.

### 운전석 도어에서 키없이 열기/잠그기

도어가 모두 잠겨 있을 때 리모트 키를 운전석 안쪽 도어 핸들에서 1m 이내에 위치시키고 운전석 도어 핸들의 버튼을 누르면 운전석 도어의 잠김이 해제됩니다. 5초 안에 해당 버튼을 다시 누르면 모든 승객석 도어의 잠김이 해제됩니다.

차에 원격 접이식 실외 미러가 있을 때 운전석 도어 핸들의 버튼을 누르면 실외 미러가 접히고 펴집니다. 31페이지의 '접이식 실외 미러'를 참조하십시오.



운전석 도어(승객석 도어도 이와 유사)

다음 동작이 있는 후에 도어 핸들 버튼을 누르면 모든 도어가 잠깁니다.

- 도어 핸들 버튼을 누르고 5초를 경과시켰다.
- 도어 핸들 버튼을 2회 눌러 모든 도어의 잠김을 해제했다.
- 열린 도어를 닫았다.

### 승객석 도어에서 키없이 열기/잠그기



도어가 모두 잠겨 있을 때 리모트 키를 승객석 도어 핸들에서 1m 이내에 위치시키고 승객석 도어 핸들의 버튼을 누르면 모든 도어의 잠김이 해제됩니다. 다음 동작이 있는 후에 도어 핸들 버튼을 누르면 모든 도어가 잠깁니다.

- 도어 핸들 버튼을 눌러 모든 도어의 잠김을 해제했다.
- 열린 도어를 닫았다.

### 키 없이 도어/트렁크 열기 기능 끄기/켜기



키 없이 도어/트렁크 열기 기능을 끄고 켤 수 있습니다(본 기능이 있을 경우).

#### 키 없이 열기 기능 끄기

시동 스위치를 끄고 리모트 키의  버튼과  버튼을 함께 약 4초 누릅니다. 키 없이 열기 기능이 꺼지면서 방향지시등이 빠르게 4회 깜박입니다. 외부 핸들로 도어나 트렁크를 여는 것을 시도하면 키 없이 열기 기능이 꺼졌음을 가리키기 위해 방향지시등이 빠르게 4회 깜박입니다. 키 없이 열기 기능을 켤 때는 시동을 걸기 전에 경보 시스템을 해제하십시오.

키 없이 열기 기능을 끄는 것은 차량 설정 메뉴에서도 가능합니다. 본 기능에 사용 가능한 세팅을 보려면 인포테인먼트 홈페이지에서 설정 아이콘을 터치합니다. 사용 가능한 옵션을 보려면 'Vehicle(차량)'을 선택하고 'Remote Lock, Unlock, Start(원격 잠금, 해제, 시동)'를 선택합니다.

### 키 없이 열기 기능 켜기

시동 스위치를 끄고 리모트 키의  버튼과  버튼을 함께 약 4초 누릅니다. 키 없이 열기 기능이 켜지면서 방향지시등이 빠르게 2회 깜박입니다.

키 없이 열기 기능을 켜는 것은 차량 설정 메뉴에서도 가능합니다. 본 기능에 사용 가능한 세팅을 보려면 인포테인먼트 홈페이지에서 설정 아이콘을 터치합니다. 사용 가능한 옵션을 보려면 'Vehicle(차량)'을 선택하고 'Remote Lock, Unlock, Start(원격 잠금, 해제, 시동)'를 선택합니다.

### 패시브 잠금 기능

차에 키리스 개폐 기능이 있을 때 시동 스위치가 꺼져 있고 실내에서 최소 1개의 리모트 키가 제거되었거나 실내에 아무 리모트 키도 남아 있지 않으면 도어를 모두 닫은 후 몇 초 내에 패시브 잠금 기능에 의해 차가 잠깁니다.

## 12 키, 도어, 윈도우

연료 도어 또한 잠깁니다.(장착시)

다른 전자 장비가 리모트 키의 신호에 간섭을 일으킬 때는 실내에 있는 리모트 키가 탐지되지 않을 수 있습니다. 패시브 잠금 기능이 켜져 있으면 실내에 리모트 키가 있어도 도어가 잠길 수 있습니다. 실내에 리모트 키를 두고 차를 떠나지 마십시오.

본 기능에 사용 가능한 세팅을 보려면 인포테인먼트 홈페이지에서 설정 아이콘을 터치합니다. 사용 가능한 옵션을 보려면 'Vehicle(차량)'을 선택하고 'Power Door Locks(전동 도어록)'를 선택합니다.

차에 원격 접이식 실외 미러가 있을 때는 패시브(떠나기) 잠금 기능에 의해 실외 미러가 접힙니다. 31페이지의 '접이식 실외 미러'를 참조하십시오.

### 패시브 잠금 기능 임시 끄기

어느 도어를 열어 놓고 도어 안쪽의  버튼을 4초 이상 또는 차임이 3회 울릴 때까지 누르면 패시브 잠금 기능이 임시로 차단됩니다. 패시브 잠금 기능은 시동 스위치를 켤 때까지 차단되어 있습니다.

### 차량내 키 회수 알림

차에 리모트 키를 남겨 놓은 채 시동 스위치를 끄고 도어를 모두 닫으면 경적이 3회 울립니다. 본 기능에 사용 가능한 세팅을 보려면 인포테인먼트 홈페이지에서 설정 아이콘을 터치합니다. 사용 가능한 옵션을 보려면 'Vehicle(차량)'을 선택하고 'Remote Lock, Unlock, Start(원격 잠금, 해제, 시동)'를 선택합니다.

### 차에 리모트 키 없음 경고

시동 스위치를 켜고 어느 도어를 열었다 닫으면 시스템이 차에 리모트 키가 있는지 확인합니다. 차에서 리모트 키가 탐지되지 않으면 DIC에 NO KEY FOUND(리모트 키가 발견되지 않음)라는 메시지가 나타나고 경적이 3회 울립니다.

본 동작은 차를 운전할 때마다 한 번씩만 일어납니다. 본 기능에 사용 가능한 세팅을 보려면 인포테인먼트 홈페이지에서 설정 아이콘을 터치합니다. 사용 가능한 옵션을 보려면 'Vehicle(차량)'을 선택하고 'Remote Lock, Unlock, Start(원격 잠금, 해제, 시동)'를 선택합니다.

### 키 없이 트렁크 열기

리모트 키를 1m 이내에 위치시키고 트렁크 뚜껑의 번호판 위에 위치한 터치패드를 누릅니다.

## 키로 열기

리모트 키 배터리가 약할 때 차를 여는 방법은 17페이지의 '도어 잠금 장치'를 참조하십시오.

## 리모트 키를 차에 맞추어 프로그램하기

리모트 키는 차에 맞게 프로그램된 것만 사용할 수 있습니다. 리모트 키를 분실했거나 도난당했을 때는 서비스 센터에서 새 리모트 키를 구입하여 다시 프로그램할 수 있습니다. 분실했거나 도난당한 리모트 키를 다른 사람이 사용할 수 없도록 차를 다시 프로그램할 수도 있습니다. 차마다 8개의 리모트 키를 프로그램할 수 있습니다.

## 리모트 키 배터리가 약할 때 시동 걸기

차의 보안성을 높이기 위해 리모트 키에 움직임 센서가 장착되어 있습니다. 리모트 키를 한동안 움직이지 않은 상태에서 차에 시동을 걸면 DIC에 KEY IN SLEEP MODE, MOVE KEY, THEN START(리모트 키가 수면 모드에 있습니다. 리모트 키를 움직인 후 시동을 거십시오.)라는 메시지가 나타날 수 있습니다. 리모트 키를 약간 움직인 후 시동을 걸어 보십시오. 리모트 키 배터리가 방전되었거나 신호에 간섭이 있을 때 시동을 걸면 DIC에 NO KEY FOUND, REPLACE BATTERY IN KEY or NO REMOTE KEY WAS DETECTED PLACE KEY IN KEY POCKET THEN START YOUR VEHICLE(리모트 키가 발견되지 않거나 리모트 키 배터리가 방전되었거나 리모트 키가 탐지되지 않습니다. 리모트 키를 백업 포켓에 넣고 시동을 거십시오.)이라는 메시지가 나타날 수 있는데 이런 경우에는 다음과 같이 하십시오.

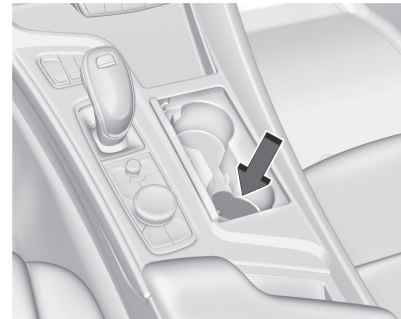

1. 새 리모트 키를 리어 컵홀더에 넣습니다.
2. 기어를 P나 N에 놓은 상태로 브레이크 페달을 밟고 ENGINE START/STOP 버튼을 누릅니다.

신속히 리모트 키 배터리를 교체하십시오.

## 14 키, 도어, 윈도우

### 배터리 교체

#### ⚠ 경고

어린이가 리모트 키를 가지고 놀게 하지 마십시오. 리모트 키에 작은 배터리가 들어 있는데 어린이가 이를 삼키면 질식사나 화상으로 중상을 입거나 사망할 수 있습니다. 어린이가 배터리를 삼켰을 때는 신속히 의사에게 연락하십시오.

#### ⚠ 경고

리모트 키가 고온에 노출되었을 때는 리모트 키의 금속 부분에 손을 대지 마십시오(열 수 있음). 리모트 키의 금속 부분은 59°C에서 뜨거워질 수 있습니다.

#### ⚠ 주의

배터리를 교체할 때 리모트 키 회로를 건드리면 인체에서 발생하는 정전기로 인해 리모트 키가 손상될 수 있습니다.

#### ⚠ 주의

배터리는 형식이 맞는 것으로 교체하십시오. 형식이 맞지 않는 것으로 교체하면 배터리가 폭발할 수 있습니다. 폐 배터리는 현지 법에 따라 정해진 방법으로 처분하십시오. 폐 배터리를 태우거나 부수거나 절단하지 말고 공기압이 너무 낮거나 온도가 너무 높은 환경에 노출시키지도 마십시오.

#### ⚠ 주의

리모트 키를 올바르게 조립하지 않으면 액체가 하우징으로 들어가 회로가 손상될 경우 리모트 키에 오작동이나 고장이 발생할 수 있습니다. 리모트 키를 분해했을 때는 본 설명서에 나오는 단계에 따라 리모트 키를 조립하여 리모트 키가 올바르게 밀봉되도록 하십시오.

DIC에 REPLACE BATTERY IN KEY(리모트 키의 배터리를 교체하십시오)라는 메시지가 나타나면 배터리를 교체하십시오.



1. 리모트 키 측면의 버튼을 누르고 기계식 키를 뽑니다. 버튼을 누르지 않고 기계식 키를 강제로 빼지 마십시오.





2. 기계식 키를 슬롯에 끼우고 손으로 배터리 커버를 제거합니다.

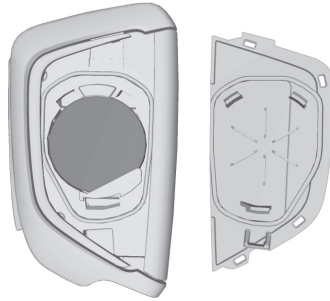

3. 배터리에 접근할 수 있도록 탭을 당겨 씬을 제거합니다.
4. 리모트 키에서 배터리를 꺼냅니다. 배터리를 꺼낼 때 금속 도구를 사용하지 마십시오.
5. 새 배터리를 양극이 위로 가도록 삽입합니다. 새 배터리는 CR2450 리튬 배터리(또는 동급 배터리)여야 합니다.
6. 씬을 배터리함 주변의 홈에 눌러 끼웁니다.

7. 배터리 커버를 리모트 키의 원래 위치에 다시 설치합니다.

8. 기계식 키를 다시 삽입합니다.

## 원격 시동

원격 시동 기능을 사용하면 밖에서도 시동을 걸 수 있습니다.

Ⓜ (원격 시동 버튼) : 원격 시동 기능이 있는 차의 리모트 키에는 이 버튼이 있습니다.

원격 시동을 걸 때는 온도조절 시스템에 이전 세팅이 사용됩니다. 기온이 낮을 때 원격 시동을 걸면 뒷유리 습기제거기가 작동할 수 있습니다. 원격 시동을 걸 때는 뒷유리 습기제거 표시등이 켜지지 않습니다.

차량 개인화 세팅을 작동시키면 앞좌석 열선/통풍 시트(장착시)도 켜질 수 있습니다. 49페이지의 '앞좌석 열선/통풍 시트'를 참조하십시오.

## 16 키, 도어, 윈도우

원격으로 시동을 걸면 열선 스티어링휠(장착식)도 켜질 수 있습니다. 96페이지의 '열선 스티어링휠'을 참조하십시오.

일부 지역에는 원격 시동 기능을 사용할 때 지켜야 하는 규정이 있습니다. 예를 들어, 원격 시동 기능을 사용하려면 차가 보이는 곳에 있어야 한다는 규정이 있을 수 있습니다. 현지에 어떤 규정이 있는지 알아보십시오.

차에 연료가 부족할 때는 원격 시동 기능을 사용하지 마십시오(연료가 바닥 날 수 있음).

차가 움직일 때는 리모트 키의 작동 거리가 짧아질 수 있습니다.

여러 가지 조건이 리모트 키의 성능에 영향을 미칠 수 있습니다. 9페이지의 '리모트 키의 작동'을 참조하십시오.

엔진 작동시간이 총 30분을 초과하지 않는 한 횟수에 제한 없이 시동을 걸 수 있습니다. 한 번 시동으로 엔진을 작동시킬 수 있는 시간은 최대 15분입니다. 15분이 지나면 엔진이 자동으로 꺼집니다. 한 번 시동으로 엔진을 10분간 작동시키는 일을 3회 반복할 수 있습니다(엔진이 10분 작동한 후 수동으로 엔진을 끌 경우). 이들 3회 중 세 번째 시동을 걸었을 때는 엔진이 10분간 작동하고 자동으로 꺼지는데 이는 총 엔진 작동 시간이 30분이 되기 때문입니다.

### 원격시동 기능을 사용하여 시동 걸기

1. 리모트 키의  버튼을 누릅니다. 방향지시등이 깜박이는데 이는 원격시동 요청이 수신되었음을 가리킵니다. 원격으로 시동을 걸면 엔진이 작동하는 동안 모든 도어가 잠기고 주차등이 켜집니다.
2. 엔진 작동이 완료되기 전에 원격 시동을 취소하거나 시동 스위치를 켜지 않는 한 15분이 지나거나 총 엔진 작동시간 30분 중 남은 시간이 사용되면 엔진이 꺼집니다.

3. 출발하려면 브레이크 페달을 밟고 시동 스위치를 켵니다.

### 엔진 작동시간 연장하기

원격으로 시동을 걸었을 때는 엔진을 최대 30분간 작동시킬 수 있습니다.

한 번의 원격시동으로 엔진을 15분간 작동시키는 것을 2회 반복했거나 여러 번의 짧은 시동으로 총 엔진 작동시간이 30분이 되게 했을 때는 시동을 걸었다 꺼야 원격시동이 다시 가능해집니다.

### 원격 시동 취소하기

원격 시동은 다음 방법 가운데 하나로 취소할 수 있습니다.

-  버튼을 누릅니다. 주차등이 꺼집니다.
- 비상등을 켵니다.
- 시동 스위치를 켜다 끕니다.

## 원격 시동이 불가능한 조건

다음과 같은 경우에는 원격 시동 기능이 작동하지 않습니다.

- 시동 스위치가 OFF 이외의 모드에 있다.
- 리모트 키가 차안에 있다.
- 보닛을 닫지 않았다.
- 비상등을 켜다.
- 배출가스 컨트롤 시스템에 오작동이 있다.
- 냉각수 온도가 너무 높다.
- 오일 압력이 낮다.
- 30분의 엔진 작동시간을 사용했다.
- 기어가 P에 있지 않다.

## 도어 잠금 장치



경고

잠기지 않은 도어는 위험할 수 있습니다.

- 차가 움직일 때 탑승자(특히 어린이)가 쉽게 도어를 열고 차에서 떨어질 수 있습니다. 도어는 차가 움직이는 동안에도 잠김이 해제되거나 열릴 수 있습니다. 도어를 잠기지 않으면 충돌시 탑승자가 차밖으로 튕겨나갈 위험도 커집니다. 차가 움직일 때는 모든 탑승자가 안전벨트를 올바르게 채우고 도어를 잠가야 합니다.
- 잠기지 않은 차에 어린이가 들어갔다 다시 나오지 못할 수 있습니다. 차에서 나오지 못하면 실내 온도가 높아졌을 때 일사병으로 심각한 상해를 입거나 사망할 수 있습니다. 차를 떠날 때는 반드시 도어를 잠그십시오.
- 차량 속도를 낮추거나 차를 정지시키면 잠기지 않은 도어로 외부인이 쉽게 침입할 수 있습니다. 도어를 잠가 놓으면 외부인의 침입을 방지할 수 있습니다.

차를 떠날 때는 리모트 키를 차에 두고 차를 잠그는 것을 방지하기 위해 리모트 키를 몸에 지니십시오.

밖에서 도어 잠금/해제하기

- 리모트 키의 버튼이나 버튼을 누릅니다. 9페이지의 '리모트 키의 작동'을 참조하십시오.
- 운전석 도어는 키로 열 수도 있습니다. 키홀에는 캡이 씌워져 있습니다.  
다음 페이지에 나오는 '운전석 도어 키홀에 접근하기(배터리가 방전되었을 경우)'를 참조하십시오.

실내에서 도어 잠금/해제하기

- 전동 도어 잠금 스위치의 버튼이나 버튼을 누릅니다.
- 앞도어 핸들을 한 번 당기면 해당 앞도어가 열립니다. 뒷도어 핸들을 한 번 당기면 해당 뒷도어가 해제되고 다시 한번 당기면 해당 뒷도어가 열립니다.

## 18 키, 도어, 윈도우

### 키리스 개폐

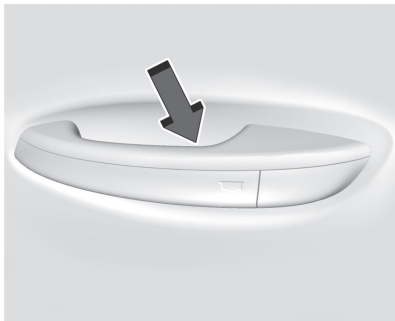

열거나 잠그려는 도어 또는 트렁크에서 1m 이내 리모트 키가 있어야 합니다. 도어를 해제하려면 해당 도어 외부핸들 안쪽의 버튼을 누릅니다. 도어를 잠그려면 해당 도어 외부핸들 앞면의 센서를 터치합니다. 9페이지의 '리모트 키의 작동' 항목에 나오는 '키리스 개폐 기능'을 참조하십시오.

### 운전석 도어 키홀에 접근하기 (배터리가 방전되었을 경우)

운전석 도어 키홀에 접근하여 운전석 도어를 해제하려면 다음과 같이 합니다.

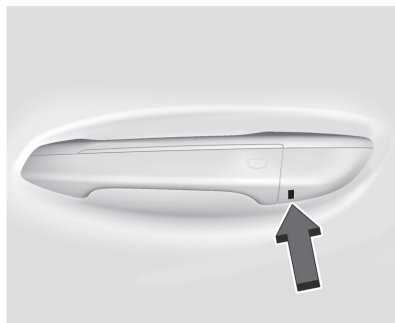

1. 기계식 키를 핸들 하단의 슬롯에 삽입하고 커버가 해제될 때까지 위로 밀습니다. 기계식 키를 비틀거나 당기지 마십시오.

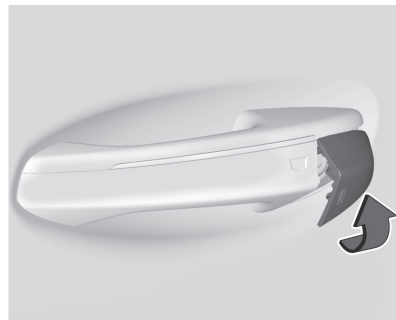

2. 커버를 제거합니다.

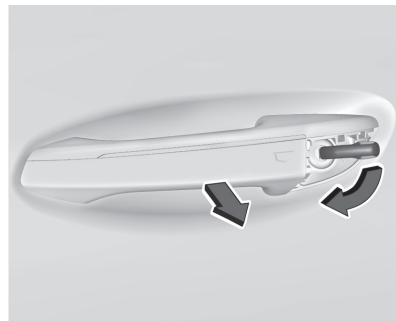

3. 키홀에 기계식 키를 삽입합니다.

4. 기계식 키를 시계 방향으로 멈출 때까지 돌립니다.
5. 핸들을 당기면서 기계식 키를 시계 반대방향으로 천천히 돌립니다. 도어가 해제됩니다.
6. 도어가 완전히 열리지 않으면 4~5단계를 반복합니다.

캡 씌우기

1. 커버 상단 가장자리를 핸들에 맞춥니다.

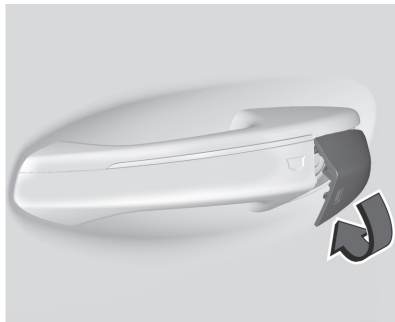

2. 커버를 밑으로 돌려 결합시킵니다.
3. 캡이 올바르게 자리잡았는지 확인합니다.

자유 회전식 도어 키홀

도어 키홀에 맞지 않는 키를 삽입하고 돌리거나 맞는 키를 불완전하게 삽입하고 돌리면 도어 키홀이 자유롭게 회전하는데 이는 도어를 강제로 여는 것을 방지하기 위한 것입니다. 도어 키홀을 리셋하려면 맞는 키를 도어 키홀에 완전히 삽입하고 도어 키홀이 딸깍 소리를 내며 리셋될 때까지 키를 돌립니다. 차의 잠금을 해제하려면 키를 제거했다 완전히 삽입하고 돌립니다.

전동 도어 잠금

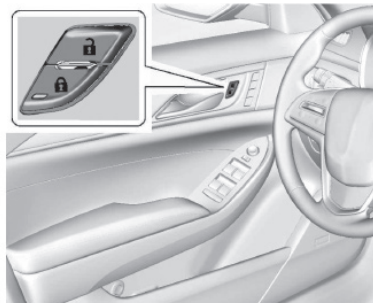

**🔒 (잠금 버튼)** : 누르면 모든 도어가 잠기고 버튼의 표시등에 불이 들어옵니다.

**🔓 (열기 버튼)** : 누르면 모든 도어의 잠김이 해제됩니다.

연료 도어도 함께 잠기고 해제됩니다(장착시).

잠그기 지연 기능

잠그기 지연 기능이 켜져 있으면 도어를 모두 닫은 후 5초가 경과한 후에 모든 도어가 잠깁니다.

도어가 열려 있을 때 전동 도어록 스위치의 **🔒** 버튼을 누르면 경고음이 3회 울리고 잠그기 지연 기능이 작동합니다.

이후 도어를 모두 닫으면 5초 후에 모든 도어가 잠깁니다. 5초가 지나기 전에 어느 도어를 열면 해당 도어를 닫을 때 5초 타이머가 리셋되어 다시 5초 후에 모든 도어가 잠깁니다.

전동 도어록 스위치의 **🔒** 버튼을 다시 누르거나 리모트 키의 **🔒** 버튼을 누르면 잠그기 지연 기능이 꺼지고 모든 도어가 바로 잠깁니다.

## 20 키, 도어, 윈도우

잠그기 지연 기능은 프로그램이 가능합니다. 본 기능에 사용 가능한 세팅을 보려면 인포테인먼트 홈페이지에서 설정 아이콘을 터치합니다. 사용 가능한 옵션을 보려면 'Vehicle(차량)'을 선택하고 'Power Door Locks(전동 도어록)'를 선택합니다.

### 도어 자동 잠금

도어를 모두 닫고 시동 스위치를 켜고 기어를 P에서 빼면 자동으로 모든 도어가 잠깁니다.

어느 도어의 잠금을 해제하고 이를 열었다 닫으면 브레이크 페달에서 발을 떼거나 차량 속도가 13km/h를 초과할 때 모든 도어가 잠깁니다.

도어 잠금 해제하기

- 전동 도어록 스위치의  버튼을 누릅니다.
- 기어를 P에 놓습니다.

자동 도어잠금 기능은 끌 수 없습니다. 자동 도어해제 기능은 프로그램이 가능합니다. 본 기능에 사용 가능한 세팅을 보려면 인포테인먼트 홈페이지에서 설정 아이콘을 터치합니다.

사용 가능한 옵션을 보려면 'Vehicle(차량)'을 선택하고 'Power Door Locks(전동 도어록)'를 선택합니다.

### 룩아웃(키를 차에 두고 차량 잠그기) 방지 기능

시동 스위치를 켜져 있거나 액세서리 모드에 놓은 후 운전석 도어를 열고 전동 도어록 스위치를 누르면 모든 도어가 잠긴 후 운전석 도어의 잠금만 해제됩니다.

시동 스위치를 끄고 도어를 열어 놓은 채 잠금 기능을 작동시킨 후에 도어를 닫으면 실내에 리모트 키가 있는지가 점검됩니다. 실내에 리모트 키가 있고 실내의 리모트 키 수가 감소하지 않은 것으로 확인되면 운전석 도어의 잠금이 해제되고 경적이 3회 울립니다.

운전석 도어를 열고 도어의  버튼을 길게 누르면 룩아웃 방지 기능이 취소됩니다.

### 안전 잠금장치

#### 수동 안전 잠금장치



안전 잠금장치는 뒷도어 안쪽 가장자리에 위치합니다. 안전 잠금장치를 작동시키려면 다음과 같이 합니다.

1. 레버를 앞으로(잠금 위치) 이동시킵니다.
2. 도어를 닫습니다.
3. 반대쪽 도어에서도 이를 반복합니다.

안전 잠금장치를 작동시킨 뒷도어 열기

1. 안쪽 핸들을 당기거나, 전동 도어록 스위치를 누르거나, 리모트 키의 열기 버튼을 눌러 뒷도어의 잠금을 해제합니다.
2. 밖에서 뒷도어를 엽니다.

안전 잠금장치를 작동시킨 뒷도어는 안에서 열 수 없습니다. 해당 뒷도어를 안에서 열 수 있으려면 안전 잠금장치를 해제해야 합니다.

안전 잠금장치 해제하기

1. 뒷도어의 잠금을 해제하고 밖에서 뒷도어를 엽니다.
2. 레버를 뒤로(해제 위치) 이동시킵니다. 반대쪽 도어에서도 이를 반복합니다.

## 도어

### 트렁크

#### ⚠ 경고

리프트게이트나 트렁크/해치를 열고 운전하거나, 차체와 트렁크/해치 사이나 차체와 리프트게이트 사이의 씰(틈마개)에 물건이 걸린 상태로 운전하면 실내로 배기가스가 들어올 수 있습니다. 배기가스에는 무색 무취의 일산화탄소(CO)가 들어 있어 마시면 의식을 잃거나 사망할 수 있습니다.

리프트게이트나 트렁크/해치를 열고 운전할 때는 다음과 같이 하십시오.

- 윈도우를 모두 닫습니다.
- 계기판 위아래의 송풍구를 완전히 엽니다.
- 온도조절 시스템을 외부 공기만 들어올 수 있는 상태로 설정하고 팬속도를 최대에 맞춥니다. 찾아보기에서 '온도조절 시스템'을 찾아보십시오.

#### ⚠ 경고(계속)



- 차에 전동 리프트게이트가 장착되어 있을 때는 리프트게이트의 전동 기능을 끕니다. 240페이지의 '배기가스'를 참조하십시오.

### 트렁크 열기

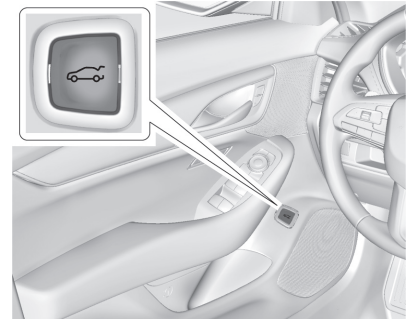
트렁크를 열려면 시동 스위치를 끄거나 기어 셀렉터를 P에 놓아야 합니다.



## 22 키, 도어, 윈도우

- 운전석 도어의  버튼을 누릅니다.
- 리모트 키의  버튼을 빠르게 2회 누릅니다.

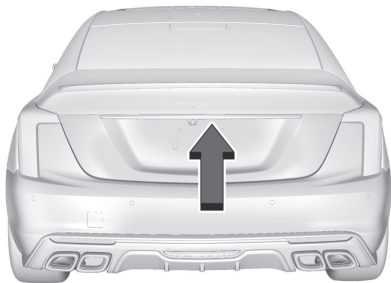

- 모든 도어의 잠김이 해제되어 있을 때 트렁크 뒷면(번호판 위)의 터치패드를 누릅니다.

키리스 개폐 기능이 있는 차는 차가 잠겨 있을 때 리모트 키를 차량 후미에서 1m 이내에 위치시키고 트렁크 뒷면(번호판 위)의 터치패드를 눌러 트렁크를 열 수 있습니다. 9페이지의 '리모트 키의 작동'을 참조하십시오.



트렁크를 닫으려면 핸들을 당깁니다. 핸들을 물건을 고정시키는 고리로 사용하지 마십시오. 트렁크를 닫으면서 터치패드를 누르면 트렁크가 잠기지 않습니다.

트렁크에는 전동 래치가 있습니다. 배터리가 분리되는 등으로 차량 전원이 끊어지면 트렁크가 열리지 않는데 이런 경우에는 뒷좌석을 접고 트렁크에 들어가 비상 릴리스 핸들을 당겨서 트렁크를 여십시오.

### 핸즈프리 트렁크



뒷범퍼 밑에 투사된 로고 위에서 발차기 동작을 취하여 트렁크를 열 수 있습니다(본 기능이 있을 경우). 이를 위해서는 리모트 키가 트렁크에서 1m 이내에 있어야 합니다.

핸즈프리 기능은 맞춤화할 수 있습니다. 본 기능에 사용 가능한 세팅을 보려면 인포테인먼트 홈페이지에서 설정 아이콘을 터치합니다. 사용 가능한 옵션을 보려면 'Vehicle(차량)'을 선택하고 'Comfort and Convenience(안락성과 편의성)'를 선택합니다. 다음 중에서 선택하십시오.



**On-Open Only(켜기 - 열기) :** 발차기 동작으로 트렁크를 열 수 있습니다.

**Off(끄기) :** 발차기 동작을 사용할 수 없습니다.

뒷범퍼 중앙쪽 바닥에 투사된 로고 위에서 발을 똑바로 위로 찬 후 뒤로 뺍니다.

- 발을 옆으로 차지 마십시오.
- 발을 찬 후 발을 뒷범퍼 밑에 위치시키지 마십시오(트렁크가 열리지 않음).
- 특정 조건에서는 본 기능이 작동하지 않습니다. 본 기능이 작동하지 않을 때는 다른 방법으로 트렁크를 열거나 시동을 걸어 본 기능을 리셋해 주십시오.

### 로고 투사 기능

뒷범퍼에서 2m 이내에서 리모트 키가 탐지되면 뒷범퍼 중앙 근처의 바닥에 1분간 차량 로고가 투사됩니다(장착시). 밝이 너무 밝으면 차량 로고가 보이지 않을 수 있습니다.

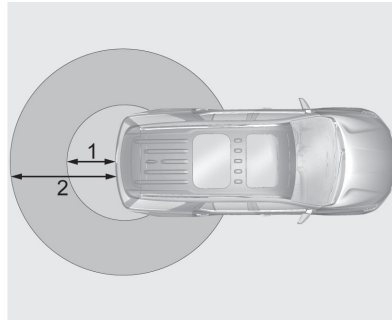

1. 핸드프리 동작 탐지 범위 : 1m
2. 로고 탐지 범위 : 2m

바닥에 투사된 로고는 발차기 동작을 취할 위치를 가리킵니다.

로고는 현재의 리모트 키를 작동 범위 밖에 20초 이상 위치시켰다가 작동 범위 안으로 옮겨야만 투사됩니다.

트렁크에서 2m 이내에서 리모트 키가 다시 탐지되거나 또 다른 발차기 동작이 탐지되면 1분 타이머가 리셋됩니다.

다음 조건에서는 로고가 투사되지 않습니다.

- 배터리가 약하다.
- 기어가 P에 있지 않다.
- 차량 설정 메뉴에서 Hands Free Trunk Control(핸즈프리 트렁크 컨트롤)을 꺼짐으로 설정했다. 본 기능에 사용 가능한 세팅을 보려면 인포테인먼트 홈페이지에서 설정 아이콘을 터치합니다. 사용 가능한 옵션을 보려면 'Vehicle(차량)'을 선택하고 'Comfort and Convenience(안락성과 편의성)'를 선택합니다.
- 리모트 키나 키리스 개폐 기능을 사용하지 않거나 이 차를 10일 이상 주차해 놓았다. 로고가 투사되게 하려면 리모트 키의 아무 버튼이나 누르거나 도어를 열었다 답니다.

## 24 키, 도어, 윈도우

---

다음과 같은 경우에는 현재의 리모트 키로 로고를 투사시킬 수 없습니다.

- 해당 리모트 키를 트렁크에서 2m 이내에 몇 분간 두었다.
- 해당 리모트 키를 차안에 두고 도어를 모두 닫았다.
- 몇 분 이내에 5회 트렁크 외부에 접근했다.

### 렌즈의 클리닝



렌즈는 면봉으로 닦으십시오(장착시).

## 핸즈프리 트렁크와 로고 투사 기능

동작	핸즈프리 트렁크	로고 투사 기능
리모트 키를 로고 탐지 범위에 진입시킴	작동	1분간 작동
리모트 키를 로고 탐지 범위에 5분간 둠	작동	리모트 키의 버튼을 누르거나 도어를 열었다 닫을 때까지 작동하지 않음
리모트 키를 로고 탐지 범위로 들어왔다 내보내기를 5분 이내에 5회 이상 실시	작동	1시간 동안 또는 리모트 키의 버튼을 누르거나 도어를 열었다 닫을 때까지 작동하지 않음
차를 10일 이상 세워 둠	작동	리모트 키의 버튼을 누르거나 도어를 열었다 닫을 때까지 작동하지 않음
배터리가 약함	정지	작동하지 않음
기어가 P에 있지 않음	정지	작동하지 않음
차량 설정 메뉴에서 핸드프리 트렁크를 끄	정지	작동하지 않음

### 비상 트렁크 릴리스 핸들

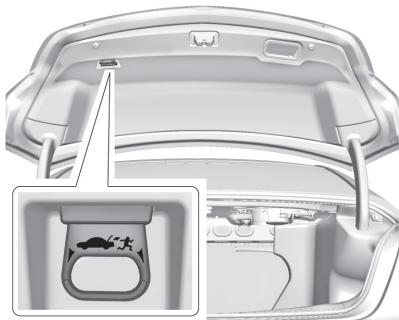

#### 주의

비상 트렁크 릴리스 핸들을 트렁크에 들어 있는 물건을 고정시키는 데 사용하면 비상 트렁크 릴리스 핸들이 손상될 수 있습니다.

비상 트렁크 릴리스 핸들은 트렁크 리드에 위치합니다. 트렁크 릴리스 핸들을 빛에 노출시키면 어두운 트렁크 안에서 장시간 빛을 냅니다. 트렁크 안에서 트렁크 릴리스 핸들을 당기면 트렁크가 열립니다.



### 차량 보안

차에 도난방지 기능이 있지만 차를 훔치기는 것이 불가능한 것은 아닙니다.

### 경보 시스템

차에 도난을 방지하는 경보 시스템이 갖추어져 있습니다.

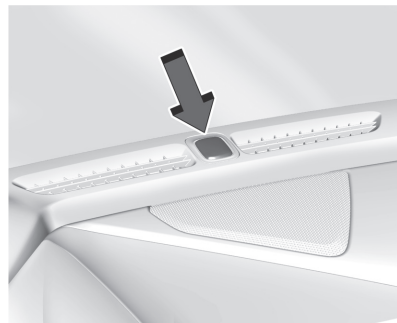

앞유리 근처의 계기판 부위에 위치한 표시등이 경보 시스템의 상태를 알려줍니다.

**꺼짐** : 경보 시스템이 꺼져 있습니다.

**지속적으로 켜짐** : 경보 시스템이 설정되는 동안 차가 안전하게 잠겨 있습니다.

**빠르게 깜박임** : 차가 안전하게 잠겨 있지 않습니다. 도어, 보닛, 트렁크 가운데 열린 것이 있습니다.

**느리게 깜박임** : 경보 시스템이 설정되어 있습니다.

## 경보 시스템 설정하기

1. 시동 스위치를 끕니다.
2. 다음 세 가지 방법 가운데 하나로 차를 잠급니다.
  - 리모트 키를 사용한다.
  - 키리스 개폐 기능을 사용한다.
  - 도어를 열고 도어 안쪽의  버튼을 누른다.

3. 30초가 지나면 경보 시스템이 설정되고 시스템이 작동함을 나타내기 위해 표시등이 천천히 깜박입니다. 30초가 지나기 전에 리모트 키의  버튼을 누르면 경보 시스템이 바로 설정됩니다.

키로 도어를 잠그면 경보 시스템이 설정되지 않습니다.

리모트 키로 잠금을 해제하지 않고 운전석 도어를 열면 경적이 울리고 라이트가 깜박이는 예비 경보가 10초 작동합니다. 예비 경보가 작동하는 10초 동안에 시동을 걸지 않거나 리모트 키의  버튼을 눌러 도어의 잠금을 해제하지 않으면 메인 경보가 작동합니다.

경보 시스템을 해제하지 않고 승객석 도어, 트렁크, 보닛을 열어도 메인 경보가 작동합니다. 메인 경보가 작동하면 30초간 방향지시등이 깜박이고 경적이 울립니다. 30초가 지나면 경보 시스템이 다시 설정 상태로 돌아가 차를 감시합니다.

## 경보 시스템 해제하기

경보 시스템을 해제하거나 작동하는 경보를 끄려면 다음과 같이 합니다.

- 리모트 키의  버튼을 누릅니다.
  - 키리스 개폐 기능을 사용하여 차의 잠금을 해제합니다.
  - 시동을 겁니다.
- 경보가 우발적으로 작동하는 것을 방지하기 위해 다음과 같이 하십시오.
- 탑승자를 모두 하차시키고 도어를 모두 닫은 후 차를 잠급니다.
  - 항상 리모트 키나 키리스 개폐 기능을 사용하여 도어의 잠금을 해제합니다.

키로 운전석 도어의 잠금을 해제하면 경보 시스템이 해제되지 않고 작동하는 경보가 꺼지지도 않습니다.

### 무단 침입 탐지 방법

리모트 키의  버튼을 눌렀을 때 경적이 3회 울리면 경보 시스템이 설정되어 있을 때 경보가 작동한 것입니다.

경보가 작동했을 때는 DIC에 경고 메시지가 나타납니다.

### 전원 사운더와 기울기 센서(장착시)

경보 시스템에는 도난 방지 기능 외에 전원 사운더와 기울기 센서도 있을 수 있습니다.

전원 사운더는 경적과 다른 경고음을 내며 자체 전원이 있어 차량 배터리가 분리되거나 방전되어도 작동합니다.

기울기 센서는 차에 움직임이 있을 때(타이어를 분리할 때 등) 경보를 작동시킵니다. 잭으로 차를 들어올릴 때는 경보를 해제하십시오.

침입 센서는 차에 무단 침입이 있을 때 경보를 작동시킵니다. 침입 센서를 켜 놓고 차에 승객이나 애완동물을 남겨 놓지 마십시오.

경보 시스템을 설정하고 침입 센서를 켜기 전에 다음과 같이 하십시오.

- 도어와 윈도우를 잘 닫습니다.
- 움직일 수 있는 물건(선글라스 등)을 모두 고정시킵니다.
- 오버헤드 콘솔에 위치한 센서가 막히지 않는지 확인합니다.
- 출발하기 전에 DVD 화면을 닫습니다.

### 기울기/침입 센서 끄기 스위치



차에 애완동물을 남겨 둘 때나 차를 운반할 때는 기울기 센서와 침입 센서를 끄는 것이 권장됩니다. 시동 스위치를 끄고 오버헤드 콘솔의  버튼을 누릅니다. 표시등이 잠시 켜지고 기울기 센서와 침입 센서가 다음에 경보 시스템을 설정할 때까지 꺼져 있습니다.

### 스티어링휠 잠금장치(장착시)

스티어링휠 잠금장치는 도난을 억제하는 장치로서 시동 스위치를 끄고 운전석 도어를 열거나 운전석 도어를 열고 시동 스위치를 끄면 작동합니다. 시동 스위치를 켜면 스티어링휠 잠금장치가 해제됩니다.

운전자 정보 센터(DIC)에 다음 메시지 중 하나가 나타날 수 있습니다.

- 스티어링휠 잠금장치를 정비하라는 메시지 : 스티어링휠 잠금장치에서 문제가 탐지되어 차를 정비해야 함을 가리킵니다.

- 스티어링휠이 잠겼다는 메시지 : 엔진이 작동하고 있는데도 스티어링휠이 잠겨 있음을 가리킵니다. 원격으로 시동을 걸 때 스티어링휠이 잠겨 있는 것은 정상입니다. 단, 브레이크 페달을 밟고 시동을 건 후에는 스티어링휠이 해제되어야 합니다. 원격으로 시동을 걸 때는 아무 메시지도 나타나지 않습니다.
- 스티어링휠을 돌리고 시동을 다시 걸어야 한다는 메시지 : 스티어링휠 잠금장치가 고착되어 스티어링휠이 해제되지 않고 시동을 걸 수 없음을 가리킵니다. 스티어링휠을 좌우로 돌려 보십시오. 여전히 스티어링휠이 해제되지 않으면 시동 스위치를 끄고 운전석 도어를 열어 시스템을 리셋한 후 시동 스위치를 다시 켜고 스티어링휠을 좌우로 약 15초간 돌려 보십시오. 경우에 따라 고착된 스티어링휠 잠금장치를 해제하는 데 상당한 힘이 필요할 수 있습니다.

스티어링휠 잠금장치가 고착되는 것을 방지하려면 시동 스위치를 끄기 전에 스티어링휠을 정면으로 돌려 놓으십시오.

## 이모빌라이저의 작동

차에 패시브 도난방지 시스템인 이모빌라이저가 갖추어져 있습니다.

이모빌라이저는 수동으로 설정하거나 해제할 필요가 없습니다.

시동 스위치를 끄면 자동으로 이모빌라이저가 작동합니다.

차에 유효한 리모트 키를 두고 푸시버튼 시동 스위치를 켜거나 액세스리 모드에 놓으면 이모빌라이저가 해제됩니다.



이모빌라이저를 설정하거나 해제하는 데 문제가 있으면 계기판의 보안 경고등에 불이 들어옵니다.

리모트 키는 이모빌라이저 컨트롤 유닛에 맞춘 것만 인식되어 시동을 거는 데 사용할 수 있습니다. 리모트 키가 손상되면 시동을 걸지 못할 수 있습니다.

시동을 걸면 보안 경고등이 잠시 켜집니다.

시동이 걸리지 않고 보안 경고등이 지속적으로 켜지면 시스템에 문제가 있는 것입니다. 시동 스위치를 껐다가 다시 시도해 보십시오.

시동 스위치의 모드(엑세서리, ON, OFF)가 바뀌지 않으나 리모트 키가 손상되지 않은 것으로 보인다면 다른 리모트 키를 사용해 보십시오. 센터 콘솔의 포트에 리모트 키를 넣어 볼 수도 있습니다.

다른 리모트 키를 사용해도 시동 스위치의 모드가 바뀌지 않으면 차를 정비해야 합니다. 시동 스위치의 모드가 바뀌면 처음 사용한 리모트 키에 결함이 있을 수 있습니다. 서비스 센터를 찾으십시오.

이모빌라이저는 새 리모트 키나 교체용 리모트 키를 인식할 수 있습니다. 차에 총 8개의 리모트 키를 프로그램할 수 있습니다. 추가 리모트 키를 프로그램하려면 9페이지의 '리모트 키의 작동' 항목에 나오는 '리모트 키를 차에 맞추어 프로그래밍하기'를 참조하십시오.

이모빌라이저를 끌 수 있는 키나 장비를 차에 두고 내리지 마십시오.

### 실외 미러

#### 볼록 미러



**경고**

볼록 미러 속의 물체(예 : 다른 차)가 실제보다 멀리 보이므로 우측 차선으로 너무 빨리 진입하면 우측 차와 충돌할 수 있습니다. 차선을 바꿀 때는 실내 미러를 이용하여 확인하거나 잠깐 고개를 돌려 옆차선을 살피십시오.

동승석쪽 실외 미러는 표면이 곡선으로 된 볼록 형이어서 운전석에서 보다 넓은 면적을 볼 수 있습니다.

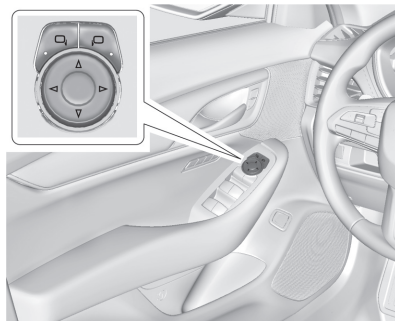

### 전동 실외 미러



전동 실외 미러를 조절하는 방법은 다음과 같습니다.

1. 버튼이나 버튼을 눌러 좌측 실외 미러나 우측 실외 미러를 선택합니다. 표시등에 불이 들어옵니다.



2. 컨트롤 패드의 화살표 버튼을 눌러 해당 실외 미러를 원하는 방향으로 조절합니다.
3. 차체가 약간 보이고 후방이 잘 보이도록 양쪽 실외 미러를 조절합니다.
4. 실외 미러의 선택을 취소하려면  버튼이나  버튼을 다시 누릅니다.

### 메모리 미러

차에 메모리 미러가 장착되어 있을 수 있습니다. 46페이지의 '메모리 시트'를 참조하십시오.

### 사각지대 경고 시스템(SBZA)

차에 SBZA가 있을 수 있습니다. 292페이지의 '사각지대 경고 시스템(SBZA)'을 참조하십시오.

### 차선변경 경고 시스템(LCA)

차에 LCA가 있을 수 있습니다. 292페이지의 '차선변경 경고 시스템(LCA)'을 참조하십시오.



### 접이식 실외 미러

#### 수동 접이식 실외 미러

실외 미러가 수동 접이식일 때는 자동 세차장에 들어갈 때 손상을 방지하기 위해 실외 미러를 접으십시오. 실외 미러를 펴려면 밖으로 미십시오.

#### 전동 접이식 실외 미러



실외 미러를 접으려면  스위치를 누릅니다. 실외 미러를 펴려면  스위치를 다시 누릅니다.

차량 속도가 20km/h를 초과하면 실외 미러가 자동으로 펴질 수 있습니다. 자동으로 펴진 실외 미러는 스위치를 눌러 접을 수 있습니다. 차량 속도가 40km/h를 초과해도 실외 미러가 자동으로 펴질 수 있는데 이 때는 스위치를 눌러도 실외 미러가 접히지 않을 수 있습니다.

#### 전동 접이식 실외 미러의 리셋

다음과 같은 경우에는 전동 접이식 실외 미러를 리셋해 주십시오.

- 실외 미러가 접힐 때 장애물에 걸렸다.
- 실외 미러를 수동으로 접거나 폈다.
- 실외 미러가 편 상태로 있지 않는다.
- 정상 주행속도에서 실외 미러가 흔들린다.

실외 미러를 정상 위치로 리셋하려면 미러 컨트롤을 사용하여 한 번 접었다 펴십시오. 실외 미러를 리셋할 때 특이한 소리가 날 수 있는데 이는 수동으로 접은 뒤에 나는 정상적인 소리입니다.

### 원격 미러 접기

전동 실외 미러 스위치를 눌러 실외 미러를 접었을 때는(전동 실외 미러 장착시) 원격 실외 미러 접기 기능으로 실외 미러가 자동으로 펴지지 않을 수 있습니다.

스위치를 눌러 실외 미러를 접지 않았을 때 기어가 P에 있으면 실외 미러가 자동으로 다음과 같이 작동할 수 있습니다.

1. 리모트 키의 굽 버튼을 눌러 도어를 잠그면 실외 미러가 접힙니다. 리모트 키의 굽 버튼을 눌러 도어를 해제하면 실외 미러가 펴집니다. 9페이지의 '리모트 키의 작동'을 참조하십시오.

2. 도어 핸들 버튼을 눌러 도어를 잠그면 실외 미러가 접힙니다. 도어 핸들 버튼을 눌러 도어를 해제하면 실외 미러가 펴집니다. 9페이지의 '리모트 키의 작동' 항목에 나오는 '운전석 도어에서 키 없이 열기/잠그기'를 참조하십시오.

3. 패시브 잠금 기능이 켜져 있고 본 기능에 의해 도어가 잠기면 실외 미러가 접힙니다. 9페이지의 '리모트 키의 작동' 항목에 나오는 '패시브 잠금 기능'을 참조하십시오.

### 열선 실외 미러

 (뒷유리 습기제거기)(장착시) : 실외 미러를 가열시키려면 누릅니다.

200페이지의 '듀얼 자동 온도조절 시스템'을 참조하십시오.

### 자동 눈부심 방지 기능(장착시)

운전석 쪽 실외 미러에 자동 눈부심 방지 기능이 있는 차는 뒤차의 전조등에서 강한 빛이 비칠 때 해당 실외 미러가 자동으로 어두워집니다.

실내 미러는 유리 세제를 분사하지 말고 부드러운 타월에 물을 묻혀 닦으십시오.

### 후진시 사이드 미러 오토 틸팅

후진시 사이드 미러 오토 틸팅과 메모리 시트가 있는 차는 기어를 R에 놓으면 좌우 실외 미러가 사전 선택된 위치로 기울어지므로 평행 주차시 노변을 잘 볼 수 있게 됩니다.

다음과 같이 하면 실외 미러가 원래 위치로 돌아갑니다.

- 기어를 R에서 다른 위치로 옮기거나 R에 30초 이상 둔다.

- 시동 스위치를 끈다.
- 기어를 R에 놓고 정해진 속도 이상의 속도로 운전한다.

인포테인먼트 화면에서 사용 가능한 세팅을 보려면 Settings(설정) > Vehicle(차량) > Comfort and Convenience(안락성과 편의성)를 터치합니다.

## 실내 미러

### 실내 미러

실내 미러는 차량 뒤쪽을 잘 볼 수 있도록 조절하십시오.

실내 미러는 유리 세제를 직접 분사하지 말고 부드러운 타월에 물을 묻혀 닦으십시오.

### 수동 조절식 실내 미러

주간에는 탭을 앞으로 밀어 놓습니다. 야간에 뒤차의 전조등으로 인한 눈부심을 방지하려면 탭을 뒤로 당겨 놓습니다(장착시).

### 자동 눈부심 방지 실내 미러

뒤차의 전조등에서 강한 빛이 비치면 자동 눈부심 방지 기능에 의해 실내 미러가 자동으로 어두워집니다(장착시). 시동을 걸 때마다 자동 눈부심 방지 기능이 켜집니다.

### 후방 카메라 미러(장착시)

자동 눈부심 방지 실내 미러에 차량 후방을 광각으로 보여주는 카메라 영상이 제공됩니다.

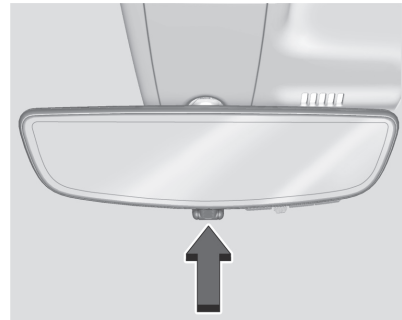

탭을 뒤로 당기면 카메라 영상이 켜지고 탭을 앞으로 밀면 카메라 영상이 꺼집니다. 카메라 영상을 끄면 실내 미러의 밝기가 자동으로 조절됩니다. 카메라 영상을 켤 때는 후방이 잘 보이도록 실내 미러의 방향을 조절하십시오.

## 34 키, 도어, 윈도우

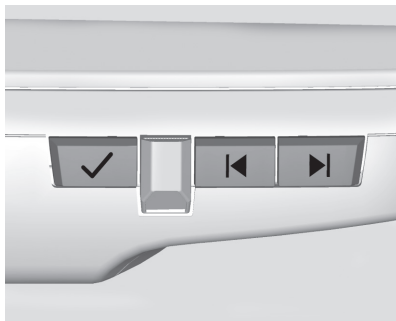

조절 옵션을 스크롤하려면 ✓ 버튼을 누릅니다.

미러의 표시등을 보고 세팅을 조절하려면 ◀ 버튼이나 ▶ 버튼을 누릅니다. 버튼을 마지막 누른 후 5초간 표시등이 켜지고 현재의 세팅이 저장됩니다.

조절 옵션에는 다음과 같은 것이 있습니다.

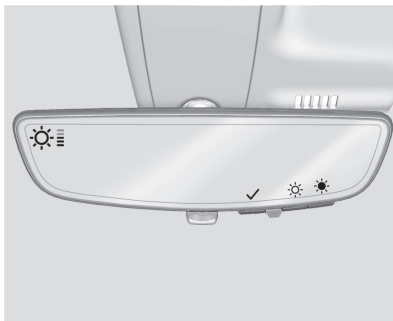

● 밝기

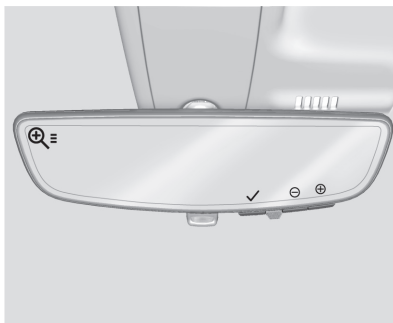

● 확대

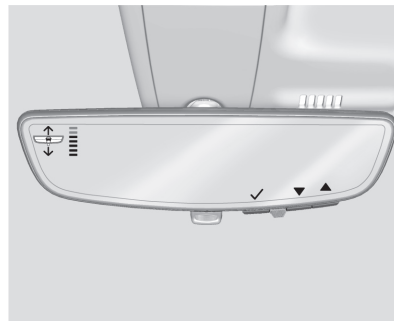

● 기울이기

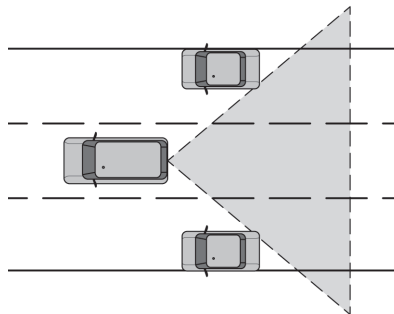

**⚠ 경고**

후방 카메라 미러(RCM)는 시야가 제한되므로 도로, 차량, 물체의 일부가 보이지 않을 수 있습니다. 운전하거나 주차할 때는 후방 카메라 미러를 사용하지 마십시오. 후방 카메라 미러 속의 물체는 실제보다 가깝게 보일 수 있습니다. 차선을 바꿀 때는 실외 미러를 보거나 고개를 돌려 옆을 살피십시오. 운전할 때 주의 의무를 소홀히 하면 사람이 상해를 입거나 차가 손상될 수 있습니다.

**문제 해결**

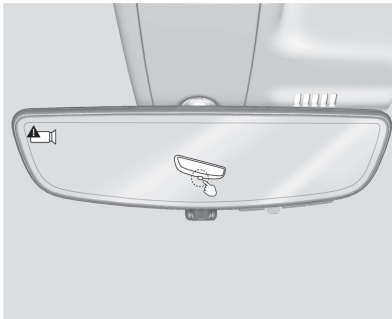

미러에 청색 스크린과 ▲ 표시가 나타난 후 화면이 꺼지면 시스템에 정비가 필요한 것이므로 서비스 센터에 연락하십시오. 자동 눈부심 방지 모드로 돌아가려면 표시된 방식으로 탭을 누릅니다.

다음과 같은 경우에는 후방 카메라 미러가 정상적으로 작동하지 않거나 후방 카메라 영상이 선명하게 나타나지 않습니다.

- 카메라에 햇빛이나 전조등 빛이 비친다. 물체가 보이지 않을 수 있습니다. 영상을 끄려면 탭을 누르십시오.
- 흙, 눈 등의 이물질로 카메라 렌즈가 막혔다. 부드럽고 축축한 헝겊으로 카메라 렌즈를 닦으십시오.

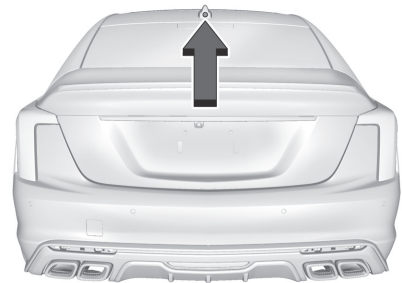

- 카메라 장착대가 손상되었거나, 카메라 위치나 카메라 장착 각도가 바뀌었다.

## 윈도우

### ⚠ 경고

기온이 높은 날 모든 윈도우를 닫은 상태로 차에 어린이, 도움이 필요한 성인, 애완동물을 홀로 두지 마십시오. 실내 온도가 높아졌을 때 차에서 나오지 못해 심각한 상해를 입거나 일사병으로 사망할 수 있습니다.



차의 공기역학적 구조는 연비를 높이기 위해 디자인되어 있습니다. 이로 인해 좌우 앞좌석 윈도우를 닫고 한쪽 뒷좌석 윈도우를 열면 귀울림이 일어날 수 있는데 이럴 때는 한쪽 앞좌석 윈도우를 열거나 선루프(장착시)를 여십시오.

### 전동 윈도우

### ⚠ 경고

어린이가 닫히는 창문에 끼면 중상이나 치명상을 입을 수 있습니다. 어린이가 있는 차에 키를 두고 차를 떠나지 마십시오. 뒷좌석에 어린이가 있을 때는 어린이가 윈도우를 작동시키지 못하도록 윈도우 차단 버튼을 눌러 놓으십시오. 7페이지의 '키'를 참조하십시오.



전동 윈도우는 차가 켜져 있거나 액세서리 모드에 있거나 액세서리 전원 유지(RAP) 기능이 작동해야 열고 닫을 수 있습니다. 238페이지의 '액세서리 전원 유지(RAP)'를 참조하십시오.



윈도우를 열거나 닫으려면 스위치를 누르거나 당깁니다.

스위치를 짧은 시간 내에 여러 번 작동시키면 윈도우가 작동을 멈춥니다.

### 뒷좌석 윈도우 차단 기능



뒷좌석 윈도우의 작동을 차단할 수 있습니다.

-  버튼을 누르면 뒷좌석 윈도우의 작동이 차단되고 표시등에 불이 들어옵니다.
- 뒷좌석 윈도우가 작동하게 하려면  버튼을 다시 누릅니다.

### 고속 열기/닫기(장착시)

스위치를 누르고 있지 않아도 윈도우를 열 수 있습니다. 스위치를 완전히 눌렀다 바로 놓으면 윈도우가 고속으로 열립니다.

스위치를 완전히 당겼다 바로 놓으면 윈도우가 고속으로 닫힙니다. 움직이는 윈도우를 멈추려면 스위치를 짧게 당기거나(닫힐 때) 누릅니다(열릴 때).

### 자동 반전 시스템

윈도우가 고속으로 닫히다가 장애물을 만나면 윈도우가 닫히는 동작을 멈추고 다시 열립니다. 기온이 매우 낮거나 윈도우에 얼음이 끼면 이런 일이 일어날 수 있습니다. 기온이 올라가기를 기다리거나 윈도우에서 얼음을 제거하면 윈도우가 정상적으로 작동합니다.

### 전동 윈도우 리셋하기

배터리를 분리했다 연결했거나 방전된 배터리를 충전했을 때는 전동 윈도우를 리셋할 필요가 생길 수 있습니다. 고속 닫기 기능이 작동하지 않으면 전동 윈도우를 리셋해 주십시오.

전동 윈도우를 리셋하는 방법

1. 도어를 모두 닫습니다.
2. 시동 스위치를 켜거나 액세서리 모드에 놓습니다.
3. 스위치로 윈도우를 일부만 열었다 닫되 윈도우가 닫힌 후에도 스위치를 잠시 더 당깁니다.
4. 스위치를 눌러 윈도우를 완전히 엽니다.

### 원격 윈도우 작동

차량 설정 메뉴에서 본 기능을 활성화시키면 모든 윈도우를 원격으로 열 수 있습니다. 열려면 리모트 키의  버튼을 2회 길게 누릅니다.

리모트 키로 모든 윈도우를 닫을 수도 있습니다 (본 기능이 있을 경우). 닫으려면 리모트 키의  버튼을 2회 길게 누릅니다.

본 기능에 사용 가능한 세팅을 보려면 인포테인먼트 홈페이지에서 설정 아이콘을 터치합니다. 사용 가능한 옵션을 보려면 'Vehicle(차량)'을 선택하고 'Remote Lock, Unlock, Start(원격 잠금, 해제, 시동)'를 선택합니다.

### 선바이저

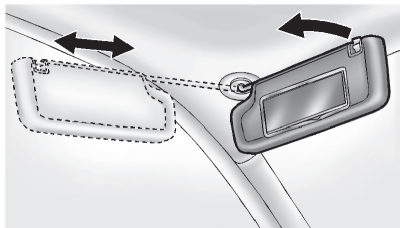

햇빛을 차단하려면 선바이저를 당겨 내립니다. 선바이저는 중앙 고리에서 분리하여 윈도우쪽으로 돌리거나 막대를 타고 이동시킬 수 있습니다.

### 루프

#### 선루프

선루프(장착시)를 열고 닫으려면 시동 스위치를 액세서리 모드나 액세서리 전원유지(RAP) 모드에 놓아야 합니다. 234페이지의 '시동 스위치의 위치'와 238페이지의 '액세서리 전원 유지(RAP)'를 참조하십시오.

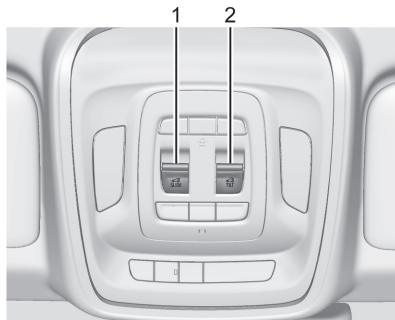

고속 모드로 작동할 때는 스위치를 눌러 움직임을 멈출 수 있습니다.

차에 전원이 끊어지면 선루프를 열거나 닫을 수 없습니다.





1. SLIDE(수평으로 열기) 스위치
2. TILT(기울여 열기) 스위치

#### 선루프의 작동

- 선루프를 빠르게 완전히 열려면  스위치(1)를 눌렀다 놓습니다.
- 선루프를 빠르게 닫으려면  스위치(1)를 당겼다 놓습니다.
- 선루프를 원하는 위치에서 멈추게 하려면  스위치(1)를 다시 누르거나 당깁니다.



### 선루프 기울여 열기(통기 위치)

- 선루프를 기울여 열려면  스위치(2)를 눌렀다 놓습니다.
- 기울여 연 선루프를 닫으려면  스위치(2)를 당겼다 놓습니다.

선루프에는 선스크린도 있습니다. 선스크린은 손으로 열고 닫아야 합니다.

### 자동 반전 시스템

선루프(장착시)에는 자동 반전 시스템이 있습니다. 본 시스템은 선루프를 고속 닫기 모드로 작동시킬 때만 작동합니다.

선루프가 고속으로 닫히다가 장애물을 만나면 자동 반전 시스템이 이를 탐지하고 선루프를 정지시켰다 살짝 엽니다.

이런 경우에는 장애물을 제거하고 스위치를 당겼다 놓으십시오. 선루프의 반전이 반복되면 DIC에 OPEN THEN CLOSE SUNROOF(선루프를 열었다 닫으십시오)라는 메시지가 나타나고 고속 닫기 기능이 작동을 멈춥니다. 고속 닫기 기능이 작동을 멈추었을 때 선루프를 작동시키려면 스위치를 누르고 있거나 당기고 있어야 합니다.

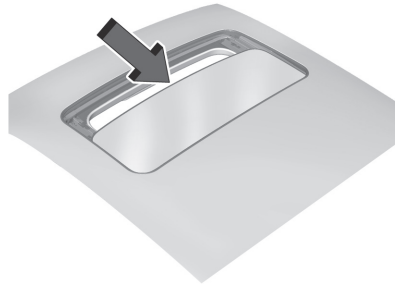

선루프의 씰이나 트랙에 먼지 등의 이물질이 쌓일 수 있습니다. 먼지 등의 이물질이 많이 쌓이면 선루프의 작동에 문제가 생기거나 선루프가 작동할 때 소음이 생길 수 있고 배수 시스템이 막힐 수도 있습니다. 정기적으로 선루프를 열어 먼지 등의 이물질을 제거하십시오. 깨끗한 헝겊, 연성 비누, 물로 선루프 씰과 루프 밀봉부를 닦으십시오. 선루프의 그리스는 제거하지 마십시오.

## 40 좌석과 안전장치

### 좌석과 안전장치

헤드레스트 .....	41
헤드레스트 .....	41
<b>앞좌석</b> .....	<b>42</b>
전동 시트 조절 .....	42
허벅지 받침 조절(장착시) .....	43
넓힘식 등받이 .....	43
허리받침 조절 .....	44
마사지(장착시) .....	45
메모리 시트(장착시) .....	46
앞좌석 열선/통풍 시트(장착시) .....	49
<b>뒷좌석</b> .....	<b>51</b>
뒷좌석 .....	51
<b>안전벨트</b> .....	<b>53</b>
안전벨트 .....	53
운전하기 전에 안전벨트 채우기 .....	54

안전벨트의 올바른 착용 방법 .....	54
허리/어깨 벨트 .....	57
임산부의 안전벨트 착용 방법 .....	60
안전벨트 연장장치 .....	61
안전벨트 시스템의 점검 .....	61
안전벨트의 관리 .....	61
충돌 후의 안전벨트 시스템 부품 교체 .....	62

<b>에어백 시스템</b> .....	<b>62</b>
에어백 시스템 .....	62
에어백은 어디에 위치하는가? .....	64
에어백은 언제 팽창하는가? .....	65
에어백은 무엇이 팽창시키는가? .....	66
에어백은 어떻게 탑승자를 보호하는가? .....	66
에어백이 팽창하면 무엇이 보이는가? .....	67
승객 감지 시스템 .....	68
에어백 장착 차량의 정비 .....	72
에어백 장착 차량에 장비 추가하기 .....	72
에어백 시스템의 점검 .....	73

충돌 후의 에어백 시스템 부품 교체 .....	73
<b>어린이 안전시트</b> .....	<b>74</b>
몸이 큰 어린이 .....	74
유아와 소아 .....	75
어린이 안전시트 .....	77
어린이 안전시트 설치 위치 .....	79
어린이 안전시트 설치용 하부 앵커와 묶음띠(LATCH 시스템) .....	80
충돌 후의 LATCH 시스템 부품 교체 .....	86
어린이 안전시트의 설치(뒷좌석) .....	86
어린이 안전시트의 설치(동승석) .....	88

## 헤드레스트

기본 시트가 장착된 차량은 좌우 앞좌석에 조절식 헤드레스트가 있습니다.

하이 퍼포먼스 시트가 장착된 차량은 좌우 앞좌석에 비조절식 헤드레스트가 있습니다.

### 경고

헤드레스트를 올바로 설치, 조절하지 않으면 충돌시 탑승자가 목과 척추에 상해를 입을 가능성이 커집니다. 모든 탑승자의 헤드레스트가 올바로 설치, 조절된 후에 출발하십시오.



기본 시트가 장착되어 있을 경우 헤드레스트 상단이 머리 상단과 같은 높이가 되도록 조절하면 충돌시 목을 다칠 가능성이 적어집니다.

### 앞좌석

좌우 앞좌석에는 조절식 헤드레스트가 갖추어져 있습니다.

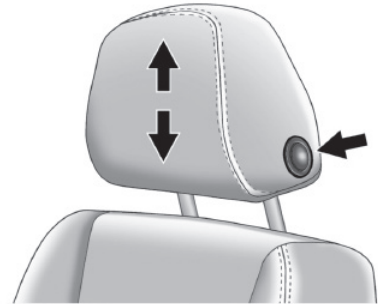

조절식 헤드레스트는 높이를 조절할 수 있습니다.

헤드레스트를 높이거나 낮추려면 측면의 버튼을 누르고 헤드레스트를 올리거나 내린 후 버튼을 놓습니다.

좌우 앞좌석의 헤드레스트는 분리할 수 없습니다.

## 42 좌석과 안전장치

### 뒷좌석

좌우 외측 뒷좌석에는 조절식 헤드레스트가 갖추어져 있습니다.

조절식 헤드레스트는 높이를 조절할 수 있습니다. 헤드레스트를 높이려면 위로 당깁니다. 헤드레스트를 당기고 밀어서 잘 고정되었는지 확인하십시오.

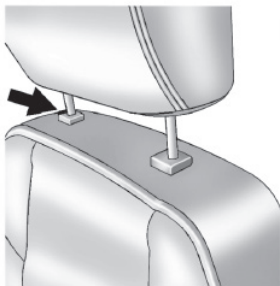

헤드레스트를 낮추려면 등받이 상단의 버튼을 누르고 헤드레스트를 내린 후 버튼을 놓습니다. 헤드레스트를 당기고 밀어서 잘 고정되었는지 확인하십시오.

좌우 외측 뒷좌석의 헤드레스트는 분리할 수 없습니다. 좌우 외측 뒷좌석의 헤드레스트를 분리할 필요가 있을 때는 서비스 센터에 연락하십시오.

### 앞좌석

#### 전동 시트 조절

#### ⚠ 경고

차가 움직일 때 운전석을 조절하면 차량 통제력을 잃을 수 있습니다. 운전석은 차가 움직이지 않을 때 조절하십시오.

#### ⚠ 경고

전동 시트는 시동 스위치가 꺼져 있을 때도 작동합니다. 어린이가 전동 시트를 작동시키면 위험하므로 차에 어린이를 홀로 두지 마십시오.

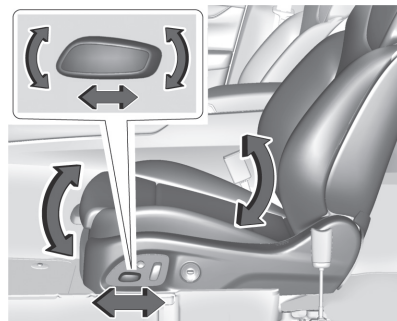

#### 시트 조절하기

- 컨트롤을 앞이나 뒤로 밀면 시트가 앞이나 뒤로 이동합니다.
- 컨트롤 뒤쪽을 올리거나 내리면 시트가 높아지거나 낮아집니다.
- 컨트롤 앞쪽을 올리거나 내리면(장착시) 시트 쿠션의 앞부분이 높아지거나 낮아집니다.

시트쿠션 앞부분 기울이기 기능이 있는 차는 컨트롤을 앞쪽을 올리거나 내리면 시트쿠션의 앞부분이 높아지거나 낮아집니다.

기어가 P에 있지 않을 때는 시트 이동이 제한될 수 있습니다. 시트를 더 이동시키려면 시트 스위치를 놓았다 다시 누르십시오.

등받이를 조절하는 방법은 43페이지의 '눅힘식 등받이'를 참조하십시오.

허리받침을 조절하는 방법은 44페이지의 '허리받침 조절'을 참조하십시오.

일부 차량은 운전석에 안전 경고 기능이 있습니다. 안전 경고 기능은 충돌 위험이 있을 때 운전석을 진동시켜 운전자에게 경고를 보내는 기능입니다. 275페이지의 '고급 운전자 보조 시스템'을 참조하십시오.

## 장애물

조절 도중에 장애물을 만나면 시트가 움직임을 멈출 수 있습니다. 장애물을 제거하고 다시 조절하십시오. 여전히 시트가 움직이지 않으면 서비스 센터에 연락하십시오.

## 허벅지 받침 조절(장착시)

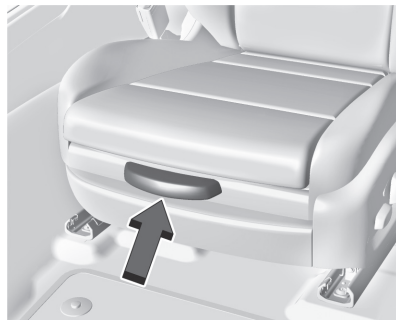

레버를 위로 당기고 허벅지 받침을 당기거나 밀어 길이를 늘리거나 줄입니다. 레버를 놓으면 허벅지 받침이 고정됩니다.

## 눅힘식 등받이



차가 움직일 때 등받이를 눅히고 앉으면 위험합니다. 등받이를 눅히고 앉아 안전벨트를 채우면 안전벨트가 정상적인 기능을 발휘하지 못합니다.

어깨벨트(안전벨트의 어깨 부분)는 몸에 밀착되지 않고 몸에서 떨어지게 됩니다. 충돌이 일어나면 몸이 어깨벨트를 가격하여 목이나 다른 부위에 상해를 입을 수 있습니다.

허리벨트(안전벨트의 허리 부분)는 복부에 위치할 수 있습니다. 허리벨트의 힘이 골반 대신 복부에 가해지면 큰 내상을 입을 수 있습니다.

차가 움직일 때 잘 보호받으려면 등받이를 세우고 좌석에 깊이 앉아 안전벨트를 올바르게 채우십시오.



차가 움직일 때는 등받이를 눕히지 마십시오.



등받이 조절

- 컨트롤 윗부분을 뒤로 밀면 등받이가 뒤로 기울어집니다.
- 컨트롤 윗부분을 앞으로 당기면 등받이가 세워집니다.

### 허리받침 조절

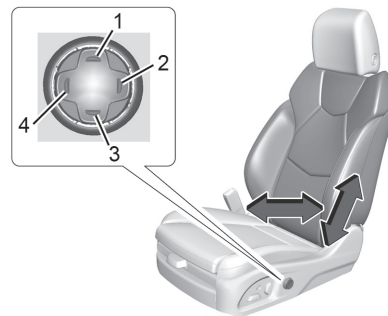

허리받침 조절하기

- 허리받침이 올라가게 하려면 위로 스위치(1)를 누릅니다(장착시).
- 허리받침이 들어가게 하려면 뒤로 스위치(2)를 누릅니다.
- 허리받침이 내려가게 하려면 아래로 스위치(3)를 누릅니다(장착시).
- 허리받침이 나오게 하려면 앞으로 스위치(4)를 누릅니다.

## 고급 시트 조절

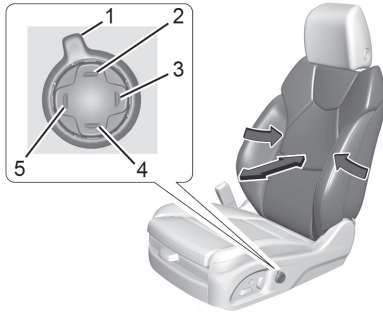

### 허리받침 조절하기(장착시)

- 선택 스위치(1)를 반복해서 누르거나 길게 눌러 인포테인먼트 화면에 허리받침을 불러옵니다.
- 앞으로 스위치(5)나 뒤로 스위치(3)를 누르면 허리받침이 나오거나 들어갑니다.
- 위로 스위치(2)나 아래로 스위치(4)를 누르면 허리받침이 높아지거나 낮아집니다.

## 볼스터 조절

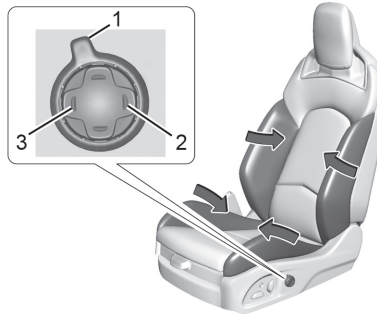

### 고성능 시트(다른 시트도 이와 유사)

### 등받이 볼스터

#### 등받이 볼스터 조절하기(장착시)

품목 선택 스위치(1)를 반복해서 누르거나 길게 눌러 인포테인먼트 화면에 볼스터를 불러옵니다. 앞으로 스위치(3)나 뒤로 스위치(2)를 누르면 등받이 볼스터가 들어가거나 나옵니다.

## 쿠션 볼스터

### 쿠션 볼스터 조절하기(장착시)

품목 선택 스위치(1)를 반복해서 누르거나 길게 눌러 인포테인먼트 화면에 볼스터를 불러옵니다. 앞으로 스위치(3)나 뒤로 스위치(2)를 누르면 쿠션 볼스터가 들어가거나 나옵니다.

## 마사지(장착시)

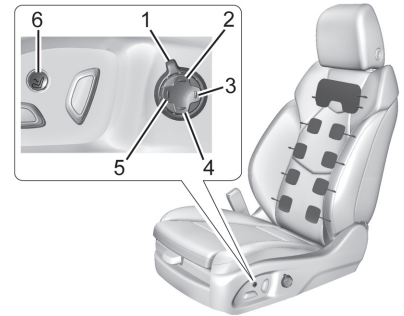

마사지 기능을 사용하려면 시동 스위치를 켜야 합니다.

## 46 좌석과 안전장치

마사지 기능 켜기/조절하기

- 기능 스위치(1)를 돌려 인포테인먼트 화면에 마사지 기능을 불러옵니다.
- 위로 스위치(2)나 아래로 스위치(4)를 눌러 마사지 종류를 선택합니다.
- 앞으로 스위치(5)나 뒤로 스위치(3)를 눌러 마사지 강도를 조절합니다.
- 마사지 기능을 끄거나 이전의 마사지 종류와 강도로 마사지 기능을 켜려면 마사지 켜기/끄기 컨트롤(6)을 누릅니다.

마사지 기능은 약 20분 후에 꺼집니다. 마사지 기능을 다시 켜려면 마사지 켜기/끄기 컨트롤(6)을 다시 누릅니다.

### 메모리 시트(장착시)

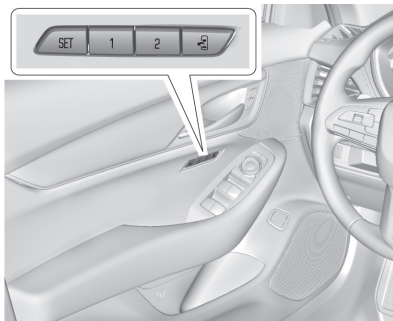

### 개요

메모리 시트는 개별 운전자의 운전 위치와 공동 하차 위치를 저장할 수 있습니다. 본 단원 뒤에 나오는 '시트 위치 저장하기'를 참조하십시오. 모든 운전자가 저장된 위치를 수동으로 불러올 수 있습니다. 본 단원 뒤에 나오는 '시트 위치 수동 리콜'을 참조하십시오. 1번 리모트 키나 2번 리모트 키를 가지고 있는 운전자는 저장된 위치를 자동으로 불러올 수도 있습니다. 본 단원 뒤에 나오는 '자동 승차시 시트 메모리 리콜'과

'자동 하차시 시트 메모리 리콜'을 참조하십시오. 자동 리콜을 활성화하려면 승차시 시트 메모리나 하차시 시트 메모리를 켭니다. 본 단원 뒤에 나오는 '자동 리콜 활성화'를 참조하십시오. 리콜 과정에서 아무 때나 리콜을 취소할 수 있습니다. 본 단원 뒤에 나오는 '시트 메모리 리콜 취소'를 참조하십시오.

### 운전자 번호 확인하기

차는 현재 운전자의 리모트 키 번호(1~8)를 인식합니다. 현재의 리모트 키 번호는 운전자 정보 센터(DIC)에 나오는 환영 메시지 'You are driver x for memory recalls(메모리 리콜 운전자 번호가 x입니다.)'로 확인할 수 있습니다. 다른 리모트 키를 사용하여 시동 스위치를 켜면 위 메시지가 몇 차례 나타납니다. 승차시 시트 메모리 기능이 정상적으로 작동하려면 웰컴 메시지에 표시되는 운전자 번호와 일치하는 메모리 버튼(1 또는 2)에 위치를 저장해야 합니다. 시스템의 리모트 키 식별을 돕기 위해 승차할 때는 한 개의 리모트 키만 소지하는 것이 권장됩니다. 웰컴 메시지가 나타나지 않으면 다음과 같이 하십시오.



1. 모든 키와 모든 리모트 키를 차에서 멀리 합니다.
2. 다른 리모트 키로 시동을 겁니다. DIC의 웰컴 메시지에 해당 리모트 키의 운전자 번호가 표시됩니다. 시동 스위치를 끄고 키와 리모트 키를 차에서 제거합니다.
3. 원래의 키와 리모트 키로 시동을 겁니다. DIC의 웰컴 메시지에 해당 리모트 키의 운전자 번호가 표시됩니다.

### 시트 위치 저장하기



시트 위치를 저장하기 전에 다음 설명을 잘 읽어 보십시오.

시트 위치(1과 2) 저장하기

1. 시동 스위치를 켜거나 액세스리 모드에 놓습니다. DIC의 웰컴 메시지에 현재 리모트 키의 운전자 번호가 표시됩니다. 본 단원 앞에 나오는 '운전자 번호 확인하기'를 참조하십시오.

2. 저장 가능한 모든 품목을 원하는 위치로 조절합니다.
3. SET 버튼을 눌렀다 놓습니다. 삐소리가 1회 울립니다.
4. SET 버튼을 놓은 후 바로 현재 운전자의 리모트 키 번호와 일치하는 메모리 버튼(1 또는 2)를 삐소리가 2회 울릴 때까지 누릅니다. SET 버튼을 누른 후 너무 늦게 메모리 버튼을 누르면 시트 위치가 저장되지 않고 삐소리가 울리지도 않습니다. 이런 경우에는 3단계와 4단계를 반복하십시오.
5. 다른 리모트 키(1 또는 2)로 다른 메모리 버튼(1 또는 2)에 시트 위치를 저장하려면 1~4단계를 반복합니다.

운전자가 한 명뿐일 때는 두 메모리 버튼 모두에 같은 시트 위치를 저장하는 것이 권장됩니다.

시트 위치 수동 리콜과 자동 하차시 시트 메모리 리콜을 위해 모든 운전자가 사용하는  버튼에 공동 하차 위치를 저장하려면 하차 버튼  으로 1~4단계를 반복하십시오.

### 시트 위치 수동 리콜

버튼(1, 2, )에 저장된 위치를 불러오려면 해당 버튼을 불러오기가 완료될 때까지 누릅니다.

시트 위치 수동 리콜은 기어가 P에 있던 앉든 버튼(1, 2, )으로 시작하여 저장된 위치까지 진행할 수 있습니다.

수동 변속기 차량의 시트 위치 수동 리콜은 주차 브레이크가 걸려 있던 앉든 버튼(1, 2, )으로 시작하여 저장된 위치까지 진행할 수 있습니다.

### 자동 리콜 활성화

- 차에 시동을 걸면 승차시 시트 메모리 기능에 의해 운전석 시트가 1 위치나 2 위치로 갑니다. Settings(설정) > Vehicle(차량) > Seating Position(시트 위치) > Seat Entry Memory(승차시 시트 메모리) > ON 또는 OFF를 선택하십시오. 본 단원 뒤에 나오는 '자동 승차시 시트 메모리 리콜'을 참조하십시오.

## 48 좌석과 안전장치

- 시동 스위치를 끄고 도어를 열면 하차시 시트 메모리 기능에 의해 운전석 시트가  버튼에 선택된 하차 위치로 갑니다. Settings(설정) > Vehicle(차량) > Seating Position(시트 위치) > Seat Exit Memory(하차시 시트 메모리) > ON 또는 OFF를 선택하십시오. 본 단원 뒤에 나오는 '자동 하차시 시트 메모리 리콜'을 참조하십시오.

### 자동 승차시 시트 메모리 리콜

승차시 시트 메모리 리콜을 활성화하면 다음과 같은 경우에 차가 감지한 리모트 키 번호(1 또는 2)와 같은 버튼(1 또는 2)에 저장된 위치로 시트가 자동으로 이동합니다.

- 시동 스위치가 꺼져 있다.
- 같은 버튼(1 또는 2)에 시트 위치가 저장되어 있다. 본 단원 앞에 나오는 '시트 위치 저장하기'를 참조하십시오.

- 승차시 시트 메모리가 활성화되어 있다. 본 단원 앞에 나오는 '자동 리콜 활성화'를 참조하십시오.

- 기어가 P에 있다.

저장된 위치가 완전히 불러지기 전에 기어를 P에서 도 승차시 시트 메모리 리콜이 계속됩니다.

저장된 위치가 자동으로 불러지지 않으면 자동 리콜이 활성화되어 있는지 확인하십시오. 본 단원 앞에 나오는 '자동 리콜 활성화'를 참조하십시오.

시트가 틀린 위치로 불러지면 운전자의 리모트 키 번호(1 또는 2)가 해당 위치가 저장된 메모리 버튼과 일치하지 않을 수 있습니다. 다른 리모트 키로 불러오기를 다시 시도하거나 다른 메모리 버튼에 위치를 저장해 보십시오. 본 단원 앞에 나오는 '시트 위치 저장하기'를 참조하십시오.

자동 승차시 시트 메모리 리콜 기능은 1번 리모트 키와 2번 리모트 키로만 작동시킬 수 있습니다. 3~8번 리모트 키로는 해당 기능을 작동시킬 수 없습니다.

### 자동 하차시 시트 메모리 리콜



하차시 시트 메모리 리콜을 활성화하면 다음과 같은 경우에 시트가  버튼에 저장된 위치로 이동합니다.

- 시동 스위치가 꺼져 있고 운전석 도어가 열려 있다. 또는 시동 스위치를 끄고 잠시 후에 운전석 도어를 열었다.
-  버튼에 시트 위치가 저장되어 있다. 본 단원 앞에 나오는 '시트 위치 저장하기'를 참조하십시오.
- 하차시 시트 메모리가 활성화되어 있다. 본 단원 앞에 나오는 '자동 리콜 활성화'를 참조하십시오.
- 기어가 P에 있다.

저장된 위치가 완전히 불러지기 전에 기어를 P에서 빼도 하차 메모리 리콜이 계속됩니다.

하차시 시트 메모리 기능은 리모트 키에 연계되지 않습니다.  버튼에 저장된 위치가 모든 운전자에게 적용됩니다.

### 시트 메모리 리콜 취소

- 메모리 리콜 도중 : 시트 컨트롤을 누릅니다.  
SET 버튼을 누릅니다.
- 수동 메모리 리콜 도중 : 1번 버튼, 2번 버튼,  버튼을 놓습니다.
- 자동 승차시 시트 메모리 리콜 도중 : 시동 스위치를 끕니다.  
SET 버튼, 1번 버튼, 2번 버튼,  버튼 중 하나를 누릅니다.
- 자동 하차시 시트 메모리 리콜 도중 : SET 버튼, 1번 버튼, 2번 버튼,  버튼 중 하나를 누릅니다.

### 장애물

저장된 위치로 가던 운전석이나 장애물에 의해 멈추면 불러오기가 중단됩니다. 장애물을 제거하고 불러오기를 다시 시도하십시오. 저장된 위치가 불러지지 않으면 서비스 센터에 연락하십시오.

### 앞좌석 열선/통풍 시트 (장착시)





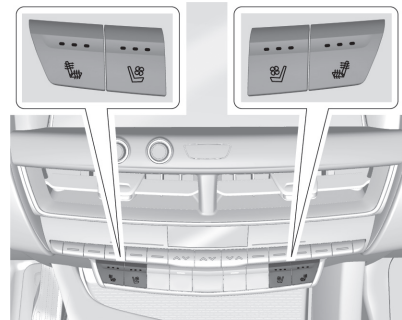

**경고**

피부 온도 변화나 통증을 느끼지 못하는 사람은 열선 시트로 화상을 입을 수 있으므로 열선 시트를 사용할 때 조심해야 합니다. 열을 차단하는 물건(담요, 쿠션, 덮개 등)을 시트에 놓으면 시트가 과열되어 탑승자가 화상을 입거나 시트가 손상될 수 있습니다.



열선/통풍 시트가 있는 차량은 센터 스택의 온도 조절 시스템 컨트롤 근처에 열선/통풍 시트 버튼이 있습니다. 열선/통풍 시트를 사용하려면 시동 스위치를 켜야 합니다.

 버튼이나  버튼을 누르면 운전석이나 동승석의 시트쿠션과 등받이가 히팅됩니다.

 버튼이나  버튼을 누르면 운전석이나 동승석의 시트가 통풍됩니다.

## 50 좌석과 안전장치

버튼을 한 번 누르면 최고 레벨이 선택됩니다. 버튼을 누를 때마다 레벨이 한 단계씩 낮아져 꺼짐 위치까지 갑니다. 최고 레벨에서는 표시등이 3개 켜지고 최저 레벨에서는 표시등이 1개 켜집니다. 열선 시트를 최고 레벨에 맞추면 30분 후에 레벨이 자동으로 내려갈 수 있습니다.

열선/통풍 시트를 끄면 버튼의 열선/통풍 심벌이 백색이 됩니다. 통풍 기능이 작동할 때는 공기가 시트를 통과합니다. 공기가 냉각되지는 않습니다. 열선 시트를 켜면 버튼의 히팅 심벌이 적색이 됩니다. 통풍 시트를 켜면 버튼의 통풍 심벌이 청색이 됩니다.

동승석은 히팅되는 데 시간이 좀더 걸립니다.

### 자동 열선/통풍 시트(장착시)

차에 자동 열선 시트나 자동 통풍 시트가 있으면 시동 스위치를 켤 때 실내 온도에 따라 열선 시트나 통풍 시트가 자동으로 켜집니다.

센터 스택의 열선/통풍 시트 버튼에 열선/통풍 레벨(높음, 중간, 낮음, 꺼짐)이 표시됩니다. 자동 열선/통풍 시트를 끄 때는 센터 스택의 열선/통

풍 시트 버튼을 사용합니다. 비어 있는 동승석은 자동으로 열선/통풍되지 않습니다. 차에 열선 스티어링휠이 있으면 열선 시트를 켤 때 열선 스티어링휠도 자동으로 켜지고 열선 스티어링휠 표시등에 스티어링휠의 온도가 표시됩니다.

자동 열선 시트나 자동 통풍 시트를 활성화하거나 비활성화하려면 Settings(설정) > Vehicle(차량) > Climate and Air Quality(온도조절과 공기질) > Auto Cooled Seats(자동 통풍 시트) 또는 Auto Heated Seats(자동 열선 시트) > ON 또는 OFF를 선택합니다.

### 원격 시동시 열선/통풍 시트 켜기

밖이 추울 때 원격으로 시동을 걸면 열선 시트(장착시)가 자동으로 켜지고 밖이 더울 때 원격으로 시동을 걸면 통풍 시트(장착시)가 자동으로 켜집니다. 밖이 추울 때 원격으로 시동을 걸면 열선 스티어링휠(장착시)도 자동으로 켜집니다. 원격으로 시동을 걸 때는 열선/통풍 시트 표시등이나 열선 스티어링휠 표시등이 켜지지 않을 수 있습니다.

시동을 걸면 열선 시트, 통풍 시트, 열선 스티어링휠이 꺼질 수 있습니다. 이들 품목은 시동 스위치를 켜 후 수동으로 선택할 수 있습니다.

사람이 없는 시트는 사람이 있는 시트보다 온도가 낮는데 이는 정상입니다.

원격시동 열선 시트나 원격시동 통풍 시트를 활성화하거나 비활성화하려면 Settings(설정) > Vehicle(차량) > Remote Lock, Unlock, and Start(원격 잠금, 해제, 시동) > Remote Start Auto Heat Seats(원격 시동시 자동 열선 시트) 또는 Remote Start Auto Cool Seats(원격 시동시 자동 통풍 시트) > ON 또는 OFF를 선택합니다. 15페이지의 '원격 시동'을 참조하십시오.

## 뒷좌석

### 뒷좌석 리마인더(장착시)

경우에 따라 뒷좌석에 물건이나 사람이 있음을 가리키기 위해 REAR SEAT REMINDER LOOK IN REAR SEAT(뒷좌석 리마인더. 뒷좌석을 보십시오.)라는 메시지가 나타날 수 있습니다(본 기능이 있을 경우). 하차하기 전에 뒷좌석에 물건이나 사람이 없는지 확인하십시오.

본 기능은 시동 스위치가 켜져 있을 때나 시동 스위치를 켜기 전 10분 이내에 뒷도어를 열면 작동합니다. 시동 스위치를 끄면 경고가 발생합니다. 시스템은 뒷좌석에서 물체를 직접 탐지하지 않고 뒷도어가 열리고 닫히는 것을 탐지하여 뒷좌석에 무엇이 있을 수 있음을 가리킵니다.

본 기능은 시동 스위치를 켜고 끌 때마다 한 번씩만 작동하므로 한 번 작동한 후에는 뒷도어를 열고 닫아 다시 작동시켜야 합니다. 뒷좌석에 아무것도 없어도 경고가 발생할 수 있습니다. 예를 들어, 어린이가 뒷도어로 승차했다가 시동 스위치를 끄기 전에 하차하면 경고가 발생할 수 있습니다.

본 기능은 켜고 끌 수 있습니다.

### 등받이 접기

적재 공간을 넓히기 위해 좌측 등받이나 우측 등받이를 접을 수 있습니다. 등받이는 차가 정지해 있을 때 접으십시오.



**경고**

안전벨트를 버클에 채운 상태로 좌석을 접으면 시트나 안전벨트가 손상될 수 있습니다. 좌석을 접기 전에 안전벨트를 풀어 정상 대기 위치로 보내십시오.

등받이 접기

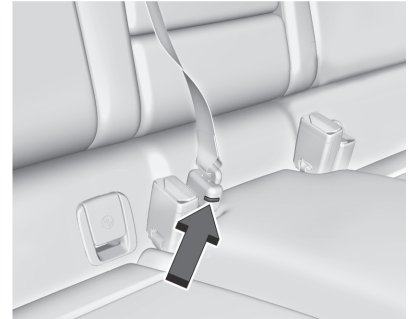

1. 중앙석 안전벨트 미니버클의 슬롯에 키를 꽂아 미니래치를 분리한 후 중앙석 안전벨트를 리트랙터로 들여보냅니다.

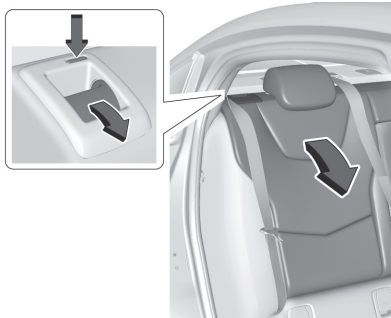

2. 등받이 상단의 레버를 당겨 등받이를 릴리스합니다.

등받이를 릴리스하면 등받이 레버 옆의 적색 탭이 솟아나옵니다.

3. 등받이를 앞으로 접습니다.

다른 등받이도 접으려면 2~3단계를 반복합니다.

### 등받이 세우기



**경고**

등받이가 고정되지 않으면 급정차나 충돌이 있을 때 앞으로 접혀 탑승자가 다칠 수 있습니다. 등받이를 밀고 당겨서 잘 고정되었는지 확인하십시오.



**경고**

안전벨트의 위치가 틀리거나, 안전벨트가 잘못 고정되거나 꼬이면 충돌이 있을 때 안전벨트가 탑승자를 잘 잡아 주지 못하여 탑승자가 상해를 입을 수 있습니다. 뒷좌석 등받이를 접었다가 세웠을 때는 안전벨트의 위치가 틀리거나, 안전벨트가 잘못 고정되었거나 꼬이지 않았는지 확인하십시오.

### 등받이 세우기

1. 등받이를 들어 올립니다. 중앙석의 안전벨트와 래치가 시트에 걸리지 않는지 확인합니다. 등받이를 뒤로 밀어 고정시킵니다.

등받이가 고정되면 등받이 레버 옆의 적색 탭이 들어갑니다.

2. 등받이 상단을 밀고 당겨서 잘 고정되는지 확인합니다.

3. 중앙석 안전벨트 미니래치를 미니버클에 연결합니다. 중앙석 안전벨트가 꼬이지 않도록 하십시오.

4. 중앙석 안전벨트를 당겨서 미니래치가 잘 고정되었는지 확인합니다.

5. 다른 등받이도 세우려면 같은 절차를 반복합니다.

뒷좌석을 사용하지 않을 때는 등받이를 똑바로 세워 고정시켜 놓아야 합니다.

## 안전벨트

본 단원에는 안전벨트를 올바르게 사용하는 방법과 하지 말아야 할 사항을 설명합니다.

### ⚠ 경고

안전벨트를 올바르게 착용할 수 없는 좌석에는 사람을 태우지 마십시오. 충돌이 있을 때는 안전벨트를 착용하지 않은 사람이 착용한 사람보다 훨씬 큰 상해를 입을 수 있습니다. 안전벨트를 착용하지 않은 사람은 실내의 물건에 강하게 부딪히거나 밖으로 튕겨 나가 중상이나 치명상을 입을 수 있습니다. 안전벨트를 착용하지 않은 사람은 다른 승객과 부딪힐 수도 있습니다.

트럭 안이나 밖에 사람이 타는 것은 극히 위험합니다. 충돌이 일어나면 트럭 안이나 밖에 탄 사람이 좌석에 앉은 사람보다 중상이나 치명상을 입을 가능성이 큼니다. 좌석과 안전벨트가 갖추어지지 않은 위치에 사람이 타지 않도록 하십시오.

운전자는 항상 안전벨트를 잘 매고 승객도 안전벨트를 잘 매는지 확인해야 합니다.

차에 안전벨트를 맬 것을 일깨우는 경고등이 있습니다. 112페이지의 '안전벨트 경고등'을 참조하십시오.

### 안전벨트를 매는 것이 중요한 이유



차에 탄 사람은 차와 같은 속도로 움직입니다. 차가 갑자기 정지할 때 차에 탄 사람은 무언가가 자신을 정지시킬 때까지 전진을 계속합니다. 이는 앞유리가 될 수도 있고 계기판이 될 수도 있고 안전벨트가 될 수도 있습니다.

안전벨트를 맬 때는 몸이 차와 함께 감속합니다. 또 몸이 정지하는 시간이 길어지고 강한 뼈가 안전벨트의 힘을 받게 됩니다(안전벨트를 올바르게 착용했을 때). 안전벨트를 매는 것이 중요한 이유는 바로 여기에 있습니다.

### 안전벨트 관련 Q&A

**Q : 안전벨트를 착용했을 때 충돌이 일어나면 차에 갇히게 됩니까?**

**A :** 안전벨트를 착용했던 않든 차에 갇힐 수 있지만 안전벨트를 착용했다면 충돌 과정에서나 충돌 후에 의식이 있어 안전벨트를 풀고 밖으로 탈출할 수 있는 가능성이 훨씬 커집니다.

**Q : 차에 에어백이 있는데 무엇 때문에 안전벨트를 착용합니까?**

**A :** 에어백은 보조 안전장치로서 안전벨트를 대신하지 못하고 보조하기만 합니다. 에어백이 있든 없든 모든 탑승자가 안전벨트를 착용해야 최상의 보호를 받을 수 있습니다.

안전벨트 착용을 의무화하고 있습니다.

### 운전하기 전에 안전벨트 채우기

본 기능은 운전석 안전벨트를 채우지 않으면 기어를 P에서 빼는 것을 지연하는 기능입니다. 본 기능이 작동하려면 인포테인먼트 시스템에서 본 기능을 켜야 합니다. '운전하기 전에 안전벨트 채우기' 기능을 켜거나 끄려면 Settings(설정) > Vehicle(차량) > Buckle to Drive(운전하기 전에 안전벨트 채우기)를 선택합니다.

시동 스위치가 켜져 있고 기어가 P에 있을 때 운전석 안전벨트를 채우지 않고 브레이크 페달을 밟으면 운전자 정보 센터(DIC)에 특정 메시지가 나타나고 기어가 P에서 나오는 동작이 지연됩니다. 해당 메시지를 없애고 기어를 P에서 빼려면 운전석 안전벨트를 채우십시오. 위 조건이 존재하면 시동을 걸 때마다 기어를 P에서 빼는 것이 1회 지연됩니다.

일부 플리트 차량은 본 기능이 항상 켜져 있습니다(인포테인먼트 시스템에서 끌 수 없음). 운전자 안전벨트를 채우지 않고 기어를 P에서 빼는 것을 시도할 때마다 기어가 P에서 나오는 동작이 지연됩니다. 시동 스위치를 껐다 켜는 것으로는 이를 방지할 수 없습니다.

일부 모델은 유사한 조건에서 동승석 안전벨트를 채우지 않아도 기어를 P에서 빼는 것이 지연되고 DIC에 특정 메시지가 나타납니다. 기어를 P에서 빼려면 동승석 안전벨트를 채워야 합니다. 동승석에 서류가방, 핸드백, 식품백, 전자장비(랩탑 등) 같은 물건이 있어도 기어를 P에서 빼는 것이 지연될 수 있습니다. 이런 경우에 기어를 P에서 빼려면 동승석에서 물건을 치우거나 동승석 안전벨트를 채우십시오.

운전자나 앞승객(일부 차량)이 계속 안전벨트를 채우지 않으면 몇 초 후에 DIC 메시지가 사라지고 기어를 P에서 뺄 수 있게 됩니다. 안전장치의 올바른 사용이 왜 중요한지 알아보려면 '찾아보기'에서 '안전벨트'와 '어린이 안전시트'를 찾아보십시오.

차가 움직일 때 운전자나 앞승객(일부 차량)이 안전벨트를 풀면 안전벨트 리마인더에 의해 차임이 울리고 경고등이 켜집니다. 112페이지의 '안전벨트 경고등'을 참조하십시오. 에어백 경고등이 켜져 있으면 본 기능이 정상적으로 작동하지 않을 수 있습니다. 112페이지의 '에어백 경고등'을 참조하십시오.

### 안전벨트의 올바른 착용 방법

운전자와 탑승자의 보호를 위해 다음 규칙을 따르십시오.

안전벨트와 어린이에 대해 알아야 할 중요한 사항이 있습니다. 어린이와 유아에게는 성인과 다른 규칙이 적용됩니다. 차에 어린이를 태울 경우에는 74페이지의 '몸이 큰 어린이'나 75페이지의 '유아와 소아'를 참조하십시오. 모두의 안전을 위해 규칙을 잘 지키십시오.

모든 탑승자가 안전벨트를 착용하는 것이 매우 중요합니다. 통계에 의하면 안전벨트를 착용하지 않은 사람이 착용 사람에 비해 충돌시 상해를 입을 위험이 큼니다.

안전벨트의 올바른 착용 방법은 다음과 같습니다.



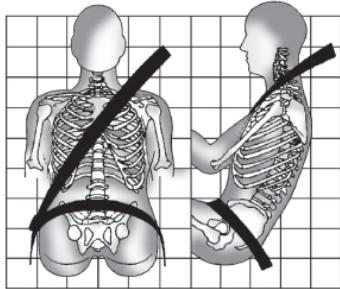

- 좌석에 똑바로 앉아서 발을 바닥에 가지런히 놓습니다.
- 허리벨트(안전벨트의 허리 부분)는 허리를 낮게 가로지르면서 허벅지에 약간 닿도록 맵니다. 허리벨트를 이렇게 매면 충돌이 있을 때 튼튼한 골반이 충격을 흡수하여 몸이 허리벨트 밑으로 미끄러질 가능성이 적어집니다. 몸이 허리벨트 밑으로 미끄러지면 허리벨트가 복부에 힘을 가하여 중상이나 치명상을 입을 수 있습니다.

- 어깨벨트(안전벨트의 어깨 부분)는 어깨를 넘어 가슴을 가로지르도록 맵니다. 어깨와 가슴이 어깨벨트의 조이는 힘을 가장 잘 견딜 수 있습니다. 급정차나 충돌이 있을 때는 어깨벨트가 잠깁니다.

### ⚠ 경고

안전벨트를 올바르게 착용하지 않으면 중상이나 치명상을 입을 수 있습니다.

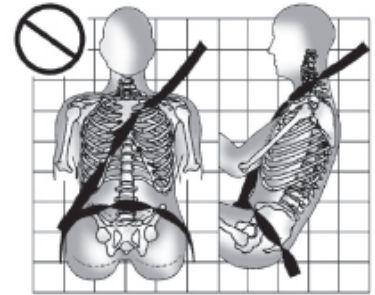
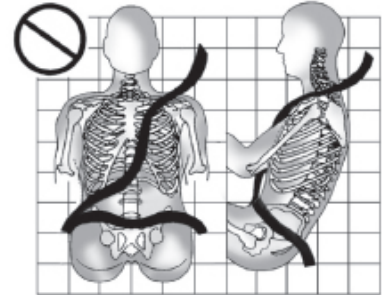

허리벨트나 어깨벨트가 느슨해지거나 꼬여지지 않도록 하십시오.

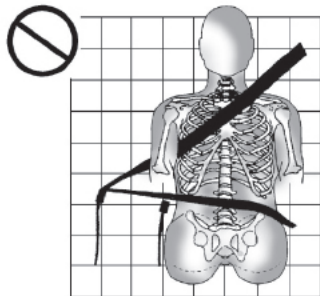
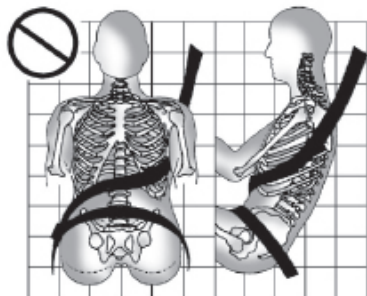

좌석에 맞는 버클을 사용하십시오.

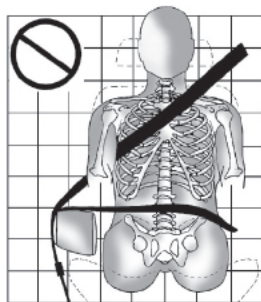
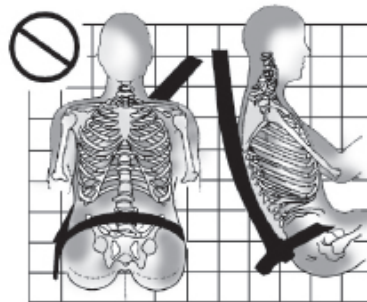

허리벨트나 어깨벨트를 팔걸이 위로 넘기지 마십시오.

어깨벨트를 겨드랑이 밑으로 매거나 등뒤로 보내지 마십시오.

**⚠ 경고**

안전벨트가 시트의 플라스틱 부품(예 : 뒷좌석 등받이 접기 핸들이나 사이드 에어백 주변의 플라스틱 부분) 밑으로 지나가면 안전벨트가 걸 수 있습니다. 안전벨트가 끼면 충돌이 있을 때 탑승자를 적절히 보호하지 못할 수 있습니다. 안전벨트가 시트의 플라스틱 부품 밑으로 지나가지 않도록 마십시오.

**⚠ 경고**

어깨벨트를 등 뒤나 다리 밑으로 두르거나 목에 매면 중상을 입거나 사망할 수 있습니다. 잠긴 어깨벨트는 조여지지만 하고 풀리지는 않습니다. 어깨벨트를 리트랙터에서 완전히 빼내면 어깨벨트가 잠깁니다. 어깨벨트를 리트랙터로 완전히 들여보내면 어깨벨트가 풀립니다. 목에 감긴 어깨벨트는 리트랙터로 완전히 들여보낼 수 없으므로 풀어지지 않습니다. 안전벨트가 고정되어 몸에서 풀 수 없을 때는 안전벨트를 절단해야 할 수도 있습니다.

## 허리/어깨 벨트

모든 좌석에 허리/어깨 벨트가 갖추어져 있습니다.

뒷좌석 중앙석의 분리형 안전벨트가 분리되어 있을 때 이를 미니버클에 연결하는 방법은 51페이지 '뒷좌석'을 참조하십시오.

허리/어깨 벨트의 올바른 착용 방법은 다음과 같습니다.

1. 시트에 안전벨트 가이드가 있을 때는 안전벨트가 본 가이드를 통과해야 어깨벨트가 올바른 위치에 오게 됩니다. 안전벨트가 본 가이드를 통과하고 있지 않을 때는 안전벨트 가장 자리를 가이드 공간으로 통과시키십시오. 안전벨트가 꼬이지 않도록 하십시오.
2. 시트를 알맞게 조절하고(조절식일 경우) 시트에 똑바로 앉습니다. 시트를 조절하는 방법을 알아보려면 찾아보기에서 '좌석'을 찾아보십시오.

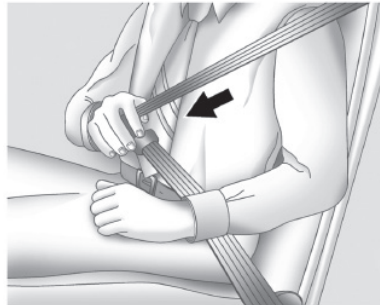

3. 래치 플레이트를 잡고 안전벨트를 몸을 가로질러 당깁니다. 안전벨트가 꼬이지 않게 하십시오.

안전벨트를 너무 빨리 당기면 안전벨트가 걸릴 수 있습니다. 걸린 안전벨트는 약간 감겨 들어가게 하면 풀립니다. 안전벨트를 몸을 가로질러 천천히 당기십시오.

동승석의 어깨벨트를 완전히 당겨 빼면 어린이 안전시트 잠금 기능이 작동할 수 있습니다. 77페이지의 '어린이 안전시트'를 참조하십시오. 이런 경우에는 안전벨트를 리트랙터로 완전히 들여보냈다가 다시 빼십시오. 이와 같이 해도 어린이 안전시트 잠금 기능이 해제되지 않으면 시트를 뒤로 물리고 리트랙터 잠금장치가 해제될 때까지 시트를 뒤로 눕히십시오.

동승석에서 어린이 안전시트 잠금 기능이 작동하면 승객 감지 시스템이 영향을 받을 수 있습니다. 68페이지의 '승객 감지 시스템'을 참조하십시오.

운전석의 어깨벨트를 완전히 당겨 빼면 어깨벨트 리트랙터 잠금 기능이 작동할 수 있습니다. 이런 경우에는 안전벨트를 리트랙터로 완전히 들여보냈다가 다시 당겨 빼십시오. 이와 같이 해도 어린이 안전시트 잠금 기능이 해제되지 않으면 시트를 뒤로 물리고 리트랙터 잠금장치가 해제될 때까지 시트를 뒤로 눕히십시오.

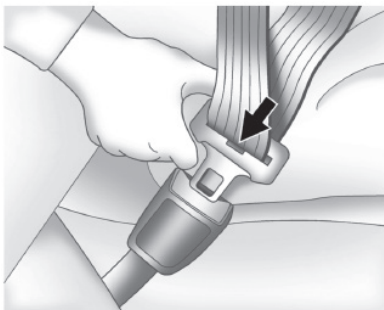

4. 래치 플레이트를 찰칵소리가 나도록 버클에 끼웁니다.

래치 플레이트를 당겨서 잘 고정되었는지 확인하십시오. 허리벨트의 길이가 충분하지 않을 때는 61페이지의 '안전벨트 연장장치'를 참조하십시오.

버클의 릴리스 버튼은 필요할 때 안전벨트를 신속히 풀 수 있는 위치에 놓으십시오.

5. 어깨벨트 높이 조절기(장착시)를 몸에 맞는 위치로 옮기십시오. 어깨벨트 높이 조절기를 사용하는 방법과 관련 안전 정보는 본 단원 뒤에 나오는 '어깨벨트 높이 조절기'를 참조하십시오.

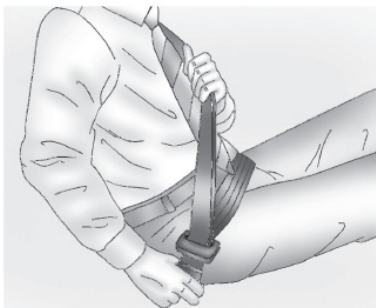

6. 어깨벨트를 당겨 허리벨트를 조입니다.

허리벨트를 단단히 조이려면 조절식 스톱을 통해 허리벨트를 단단히 당기거나 조절식 스톱을 외측 바닥 앵커쪽으로 옮기는 것이 필요할 수 있습니다.

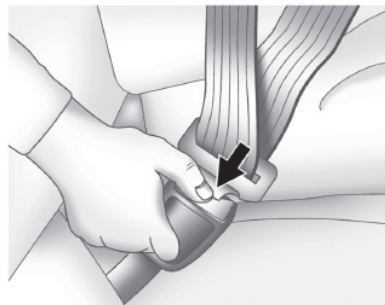

안전벨트를 풀려면 버클의 릴리스 버튼을 누릅니다. 안전벨트가 대기 위치로 돌아옵니다.

안전벨트를 사용하지 않을 때는 래치 플레이트가 실내 트림에 부딪쳐 덜거덕거리는 것을 방지하기 위해 조절식 스톱을 가이드 고리쪽으로 미십시오.

안전벨트는 천천히 리트랙터로 들여보내십시오. 안전벨트를 너무 빨리 리트랙터로 들여보내면 리트랙터가 잠겨 안전벨트가 나오지 않을 수 있습니다. 이런 경우에는 안전벨트를 똑바로 당겨 리트랙터를 해제하고 안전벨트를 놓으십시오.

리트랙터가 해제되지 않으면 서비스 센터에 연락하십시오.

도어를 닫기 전에 안전벨트가 밖으로 나오지 않았는지 확인하십시오. 안전벨트가 밖으로 나오 있을 때 도어를 닫으면 안전벨트와 차가 함께 손상될 수 있습니다.

### 어깨벨트 높이 조절기

운전석과 동승석에는 어깨벨트 높이 조절기가 있습니다.

어깨벨트가 어깨를 벗어나지 않도록 조절하십시오. 어깨벨트는 목에 근접하되 목과 접촉하지는 않아야 합니다. 어깨벨트의 높이를 잘못 조절하면 충돌시 안전벨트의 보호 효과가 떨어집니다. 54페이지의 '안전벨트의 올바른 착용 방법'을 참조하십시오.

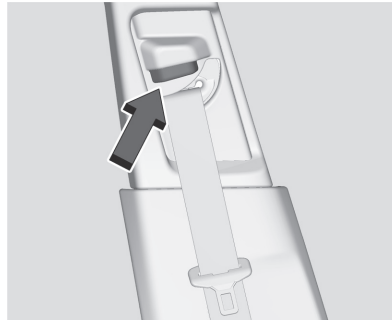

릴리스 버튼을 누르고 높이 조절기를 원하는 위치로 옮기십시오. 높이 조절기를 높일 때는 위로 밀기만 하면 됩니다. 높이 조절기를 원하는 위치에 맞춘 다음에는 릴리스 버튼을 누르지 말고 높이 조절기를 밀어서 잘 고정되었는지 확인하십시오.

### 안전벨트 자동 조임 시스템(장착식)

차에는 안전벨트 자동 조임 시스템도 있습니다.

앞좌석 안전벨트를 채우고 시동을 건 후에 차량 속도를 정해진 속도 이상으로 높이면 안전벨트 자동 조임 시스템이 작동하여 앞좌석 안전벨트가 조여집니다.

안전벨트 자동 조임 시스템은 급제동이나 급조각이 있을 때도 작동합니다(정상 운전이 재개되면 작동을 멈춤).

트랙션 컨트롤/전자 스테빌리티 컨트롤이 정상적으로 작동하지 않을 때는 안전벨트 자동 조임 시스템이 작동하지 않습니다. 251페이지의 '트랙션 컨트롤/전자 스테빌리티 컨트롤'을 참조하십시오. 안전벨트 자동 조임 시스템에 문제가 생기면 DIC에 이를 가리키는 메시지가 나타납니다. 만일 메시지가 지속적으로 나타나면 서비스 센터를 방문하십시오. 안전벨트 자체의 기능은 안전벨트 자동 조임 시스템의 영향을 받지 않습니다.

### 안전벨트 프리텐서너

좌우 외측 앞좌석에는 안전벨트 프리텐서너가 갖추어져 있습니다. 안전벨트 프리텐서너는 안전벨트 어셈블리에 내장되어 육안으로 보이지 않습니다. 안전벨트 프리텐서너는 중간 강도 이상의 정면 충돌이나 준정면 충돌이 있을 때 안전벨트를 조여줍니다. 후면 충돌이 있을 때는 충돌 강도가 특정 레벨에 도달할 경우에 안전벨트를 조여줍니다.

차에 사이드 에어백과 커튼 에어백이 있을 때는 측면 충돌이나 차량 전복이 있을 때도 안전벨트를 조여줍니다.

안전벨트 프리텐서너는 한 번만 작동합니다. 충돌로 안전벨트 프리텐서너가 작동했을 때는 안전벨트 프리텐서너를 교체해야 합니다(안전벨트 시스템의 다른 부품도 교체할 필요가 있을 수 있음). 62페이지의 '충돌 후의 안전벨트 시스템 부품 교체'를 참조하십시오.

### 뒷좌석 어깨벨트용 컴포트 가이드

차에 뒷좌석 어깨벨트용 컴포트 가이드가 장착되어 있을 수 있습니다. 차에 뒷좌석 어깨벨트용 컴포트 가이드가 장착되어 있지 않을 때는 서비스 센터에서 이를 구입할 수 있습니다. 본 컴포트 가이드는 보조 시트를 사용하기에는 몸이 너무 큰 어린이와 몸이 작은 성인이 안전벨트를 맬 때 편안한 느낌을 더해 줍니다. 컴포트 가이드를 설치하여 알맞게 조절하면 어깨벨트가 목과 머리에서 떨어지게 됩니다.

컴포트 가이드는 좌우 외측 뒷좌석에 장착되어 있습니다. 어깨벨트에 컴포트 가이드를 설치하는 방법은 다음과 같습니다.

### 임산부의 안전벨트 착용 방법

안전벨트는 임산부를 포함한 모든 사람에게 필요합니다. 임산부도 다른 탑승자와 마찬가지로 안전벨트를 매지 않으면 중상을 입을 수 있습니다.



임산부는 임신 기간 내내 허리/어깨 벨트를 매되 허리벨트는 복부 밑으로 최대한 낮게 매야 합니다.

태아를 가장 잘 보호하는 방법은 임신부를 보호하는 것입니다. 안전벨트를 올바르게 착용하면 충돌시 태아가 다치지 않을 가능성이 커집니다. 임신부도 다른 사람과 마찬가지로 안전벨트를 올바르게 착용해야 잘 보호받을 수 있습니다.

## 안전벨트 연장장치

안전벨트가 몸에 맞을 때는 안전벨트를 그대로 사용해야 합니다.

안전벨트가 몸에 비해 짧을 때는 서비스 센터를 통해 안전벨트 연장장치를 구입할 수 있습니다. 안전벨트 연장장치는 캐딜락 서비스 센터에서 제공하는 것을 사용해야 합니다. 안전벨트 연장장치는 입는 옷 중에서 가장 두꺼운 옷을 입어도 길이가 충분한 것을 주문하십시오. 안전벨트 연장장치는 다른 사람이 사용하지 못하게 하연서(다칠 수 있음) 정해진 좌석에서만 사용하십시오. 안전벨트 연장장치는 성인만 사용하게 되어 있습니다. 안전벨트 연장장치를 어린이 시트를

고정시키는 데 사용하지 마십시오. 안전벨트 연장장치를 사용하려면 이를 사용할 좌석의 안전벨트에 부착하십시오. 안전벨트 연장장치와 함께 제공되는 설명서를 참조하십시오.

## 안전벨트 시스템의 점검

안전벨트 경고등, 안전벨트, 버클, 래치 플레이트, 리트랙터, 어깨벨트 높이 조절(장착시), 앵커가 정상적으로 작동하는지 수시로 점검하십시오. 느슨해지거나 손상되어 안전벨트 시스템의 보호 기능을 약화시키는 부품이 없는지 확인하십시오. 안전벨트 시스템에 수리가 필요하면 서비스 센터를 찾으십시오. 찢어졌거나 헤어진 안전벨트는 충돌시 탑승자를 보호하지 못하고 충격에 의해 끊어질 수도 있습니다. 안전벨트가 찢어졌거나 헤어졌을 때는 즉시 새것으로 교체하십시오. 안전벨트가 꼬였을 때는 래치 플레이트를 후진시켜 펴 수 있습니다. 펴지지 않으면 서비스 센터에 연락하십시오.

안전벨트 경고등이 작동하는지 확인하십시오. 112페이지의 '안전벨트 경고등'을 참조하십시오.

안전벨트는 항상 깨끗하고 건조해야 합니다. 61페이지의 '안전벨트의 관리'를 참조하십시오.

## 안전벨트의 관리

안전벨트는 항상 깨끗하고 건조해야 합니다.

안전벨트는 올바르게 관리해야 합니다.

안전벨트 하드웨어는 먼지 등의 이물질이 없고 건조해야 합니다. 안전벨트와 그 하드웨어는 연성 비누와 물로 가볍게 세척할 수 있습니다. 작동 장치에 먼지 등의 이물질이 들어가지 않도록 하십시오. 시스템에 먼지 등의 이물질이 있을 때는 서비스 센터에 연락하십시오. 시스템의 정상적인 작동을 위해 부품을 교체하는 것이 필요할 수도 있습니다.

### 경고

안전벨트를 표백하거나 염색하면 안전벨트가 매우 약해져서 충돌시 정상적인 보호 기능을 발휘하지 못할 수 있습니다. 안전벨트는 연성 비누와 미지근한 물로 세척하십시오.

### 충돌 후의 안전벨트 시스템 부품 교체

### 경고

충돌은 안전벨트 시스템을 손상시킬 수 있습니다. 손상된 안전벨트 시스템은 충돌이 있을 때 사용자를 올바르게 보호하지 못하고 중상이나 치명상을 초래할 수 있습니다. 충돌이 있는 다음에는 신속히 안전벨트 시스템을 점검받고 손상된 부품을 교체하여 안전벨트 시스템이 정상적으로 작동하도록 하십시오.

충돌이 경미할 때는 안전벨트를 교체할 필요가 없을 수도 있지만 충돌이 있었을 때는 충돌의 크기에 관계 없이 사용하던 안전벨트 어셈블리가 충격을 받았거나 손상되었을 수 있습니다. 안전벨트 어셈블리를 점검하거나 교체하려면 서비스 센터를 찾으십시오.

충돌시 안전벨트 시스템을 사용하지 않았더라도 부품의 교체나 수리가 필요할 수 있습니다.

충돌이 있었거나, 시동을 걸 때나 운전 도중에 에어백 경고등이 켜지면 안전벨트 프리텐셔너를 점검받으십시오. 112페이지의 '에어백 경고등'을 참조하십시오.

### 에어백 시스템

차에 다음과 같은 에어백이 있습니다.

- 운전석 프론트 에어백
- 동승석 프론트 에어백
- 운전석 무릎 에어백
- 동승석 무릎 에어백
- 운전석 사이드 에어백
- 동승석 사이드 에어백
- 운전석과 운전석 뒷좌석 커튼 에어백
- 동승석과 동승석 뒷좌석 커튼 에어백

에어백이 장착된 부위에는 AIRBAG이라는 표시가 있습니다.

프론트 에어백은 운전석 스티어링 휠 중앙과 동승석 계기판에 AIRBAG이라는 표시가 있습니다.

무릎 에어백은 계기판 밑에 AIRBAG이라는 표시가 있습니다.



사이드 에어백은 도어쪽 등받이 측면에 AIRBAG이라는 표시가 있습니다.

커튼 에어백은 천정이나 트림에 AIRBAG이라는 표시가 있습니다.

에어백은 안전벨트의 보호 기능을 보조하게 되어 있습니다. 오늘날의 에어백은 팽창할 때 부상 위험이 적도록 디자인되어 있지만 어떤 에어백이든 제 기능을 발휘하려면 매우 빠르게 팽창해야 하므로 어느 정도의 부상 위험은 있습니다.

다음은 에어백 시스템에 대해 알아 두어야 할 사항입니다.

### ⚠ 경고

에어백이 있더라도 안전벨트를 매지 않으면 충돌시 중상이나 치명상을 입을 수 있습니다. 에어백은 안전벨트를 보조하기만 하고 대신하지는 못합니다. 충돌이 있을 때마다 에어백이 팽창하는 것도 아닙니다. 충돌에 따라 안전벨트만 탑승자를 보호할 수도 있습니다. 65페이지의 '에어백은 언제 팽창하는가?'를 참조하십시오.

### ⚠ 경고(계속)

충돌시 안전벨트를 매고 있으면 차내 구조물에 부딪히거나 차밖으로 튕겨 나갈 가능성이 적어 집니다. 에어백은 안전벨트를 '보조하는 장치'입니다. 에어백이 있든 없든 모든 탑승자가 안전벨트를 착용해야 합니다.

### ⚠ 경고

에어백이 큰 힘으로 순식간에 팽창하기 때문에 에어백이 팽창할 때 에어백에 가까이 있으면 중상이나 치명상을 입을 수 있습니다. 에어백에 불필요하게 가까이 있지 마십시오(예 : 시트 앞쪽에 앉기, 몸을 앞으로 숙이기). 안전벨트는 충돌 전과 충돌 과정에서 몸을 자리에 잡아 줍니다. 에어백이 있더라도 안전벨트를 착용하십시오. 운전자는 운전애 문제가 없는 한 스티어링 휠에서 최대한 멀리 앉아야 합니다.

사이드 에어백이나 커튼 에어백이 있는 좌석의 탑승자는 도어나 윈도우에 기대고 있지 말아야 합니다.

### ⚠ 경고

에어백에 가까이 있는 어린이는 에어백이 팽창할 때 중상이나 치명상을 입을 수 있습니다. 어린이를 태울 때는 적절한 보호 조치를 취하십시오. 방법은 74페이지의 '몸이 큰 어린이'와 75페이지의 '유아와 소아'를 참조하십시오.



계기판에 에어백 심벌로 된 에어백 경고등이 있습니다. 에어백 시스템 스스로 자체의 전기 계통에 오작동이 있는지를 점검합니다.

에어백 시스템의 전기 계통에 오작동이 있으면 에어백 경고등으로 표시가 됩니다. 자세한 것은 112페이지의 '에어백 경고등'을 참조하십시오.

### 에어백은 어디에 위치하는가?

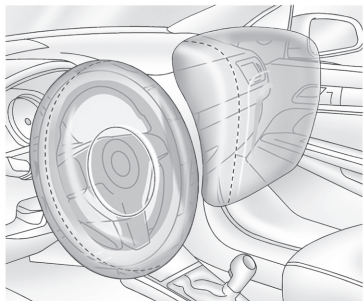

운전석 프론트 에어백은 스티어링휠의 중앙에 위치합니다.

동승석 프론트 에어백은 동승석쪽 계기판에 위치합니다.

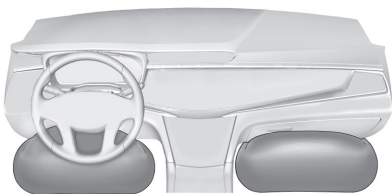

운전석 무릎 에어백은 스티어링 칼럼 밑에 위치합니다. 동승석 무릎 에어백은 글러브함 밑에 위치합니다.



#### 좌측(우측도 이와 유사)

운전석과 동승석의 사이드 에어백은 등받이 측면(도어쪽)에 위치합니다.



좌측(우측도 이와 유사)

운전석, 동승석, 좌우 외측 뒷좌석의 커튼 에어백은 윈도우 위쪽 천장에 위치합니다.

### ⚠ 경고

탑승자와 에어백 사이에 장애물이 있으면 에어백이 올바르게 팽창하지 못하거나 에어백이 팽창할 때 장애물이 탑승자를 가격하여 중상이나 치명상을 입힐 수 있습니다. 에어백이 팽창하는 경로에 장애물이 없어야 합니다. 탑승자와 에어백 사이에 아무 것도 놓지 말고 에어백 커버에 아무 것도 부착하거나 놓지 마십시오.

사이드 에어백의 팽창을 방해하는 시트 액세서리를 사용하지 마십시오.

커튼 에어백이 있는 차는 도어나 윈도우로 로프나 끈을 통과시키는 방법으로 루프에 물건을 고정시키지 마십시오(커튼 에어백의 팽창이 방해 받게 됨).

### 에어백은 언제 팽창하는가?

차에 다수의 에어백이 장착되어 있습니다. 6페이지의 '에어백 시스템'을 참조하십시오. 에어백은 충돌 강도가 정해진 레벨을 초과하면 팽창하게 되어 있습니다. 에어백 시스템은 에어백이 팽창하여 탑승자를 보호할 수 있는 시간 안에 충돌 강도가 어느 정도인지를 판단합니다. 차에 에어백 시스템이 충돌 강도를 판단하는 것을 돕는 전자 센서가 장착되어 있습니다. 에어백이 팽창하는 충돌 강도는 차의 디자인에 따라 달라질 수 있습니다.

프런트 에어백은 중간 강도 이상의 정면 충돌이나 준정면 충돌이 있을 때 팽창하여 운전자와 앞승객이 머리와 가슴에 충상을 입을 가능성을 줄이게 되어 있습니다.

프런트 에어백의 팽창 여부는 주행 속도보다 충돌한 물체, 충격의 방향, 차의 감속 속도에 근거하여 결정됩니다.

프런트 에어백은 차가 물체와 부딪히는 각도와 물체가 고정되어 있는지, 움직이는지, 단단한지, 연한지, 넓은지, 좁은지 여부에 따라 팽창하는 충돌 속도가 달라집니다.

차량 전복, 후면 충돌, 측면 충돌(일부)이 있을 때는 프런트 에어백이 팽창하지 않습니다.

프런트 에어백은 충돌의 크기와 탑승자의 상태에 따라 팽창 강도가 달라집니다.

무릎 에어백은 중간 강도 이상의 정면 충돌이나 준정면 충돌이 있을 때 팽창하게 되어 있습니다. 차량 전복, 후면 충돌, 측면 충돌(일부)이 있을 때는 무릎 에어백이 팽창하지 않습니다.

시트에 장착된 사이드 에어백은 중간 강도 이상의 측면 충돌이 있을 때 팽창합니다. 사이드 에어백은 중간 강도 이상의 정면 충돌이 있을 때도 팽창할 수 있습니다. 차량 전복이나 후면 충돌이 있을 때는 사이드 에어백이 팽창하지 않습니다. 사이드 에어백은 충격받은 쪽에서만 팽창합니다.

루프레일에 장착된 커튼 에어백은 중간 강도 이상의 측면 충돌이 있을 때 충격받은 쪽에서 팽창합니다. 커튼 에어백은 차가 전복될 때나 큰 정면 충돌이 있을 때도 팽창합니다. 후면 충돌이 있을 때는 커튼 에어백이 팽창하지 않습니다. 차의 좌측이나 우측이 충격을 받았거나, 감지 시스템이 차의 전복이 임박했음을 인식했거나, 큰 정면 충돌이 있을 때는 양쪽 커튼 에어백이 모두 팽창합니다.

충돌 후 차의 손상 정도나 수리 비용을 근거로 특정 에어백이 팽창했어야 한다고 주장할 수는 없습니다.

### 에어백은 무엇이 팽창시키는가?

에어백의 팽창이 필요한 상황이 발생하면 감지 시스템이 팽창기에 가스를 분사하라는 신호를 보냅니다. 팽창기가 분사한 가스가 에어백을 채우면 에어백이 커버를 뚫고 팽창하게 됩니다. 팽창기, 에어백, 관련 하드웨어 모두가 에어백 모듈의 구성품입니다.

에어백의 위치는 64페이지의 '에어백은 어디에 위치하는가?' 를 참조하십시오.

### 에어백은 어떻게 탑승자를 보호하는가?

중간 강도 이상의 정면 충돌이나 준정면 충돌이 있을 때는 안전벨트를 맨 사람도 스티어링휠이나 계기판에 몸이 닿을 수 있습니다. 중간 강도 이상의 측면 충돌이 있을 때는 안전벨트를 맨 사람도 실내 구조물에 몸이 닿을 수 있습니다.

에어백은 충격을 탑승자의 몸에 고르게 분산시켜 안전벨트가 제공하는 보호 기능을 보완합니다.

차량 전복시의 충격을 흡수하는 커튼 에어백은 좌우 외측 앞좌석 탑승자와 좌우 외측 뒷좌석 탑승자의 머리와 가슴을 보호하게 되어 있습니다. 커튼 에어백은 차량 전복이 있을 때 몸의 일부나 전부가 밖으로 튕겨 나갈 위험을 줄여 주기도 합니다. 몸의 일부나 전부가 밖으로 튕겨 나갈 위험을 완전히 없애 주는 시스템은 없습니다.

몸의 움직임이 에어백을 향하지 않을 때는 에어백이 도움이 되지 않습니다. 65페이지의 '에어백은 언제 팽창하는가?'를 참조하십시오.

에어백은 안전벨트를 보조하는 장치에 불과합니다.

## 에어백이 팽창하면 무엇이 보이는가?

프런트 에어백과 사이드 에어백은 팽창 후 신속히 수축되어 탑승자가 이들 에어백이 팽창한 사실을 깨닫지 못할 수도 있습니다. 커튼 에어백은 팽창 후 얼마 동안 일부가 팽창한 상태로 있을 수 있습니다. 에어백 모듈의 일부 구성품은 팽창 후 몇 분 동안 뜨거울 수 있습니다. 에어백의 위치는 64페이지의 '에어백은 어디에 위치하는가?'를 참조하십시오.

에어백이 팽창할 때 사람의 몸에 닿는 부분은 온도가 높을 수 있지만 만질 수 없을 정도로 뜨거운 것은 아닙니다. 에어백이 수축되면 통기구에서 연기와 먼지가 나올 수 있습니다. 에어백의 팽창으로 사람이 차밖으로 튕겨나가는 것이 방지되지는 않습니다.

### 경고

에어백이 팽창하면 먼지가 날릴 수 있는데 이 먼지는 천식 등의 호흡기 질환을 가진 사람에게 호흡 곤란을 유발할 수 있습니다. 호흡 곤란을 방지하려면 에어백이 팽창한 후 모든 사람이 빨리 밖으로 나와야 합니다. 호흡 곤란이 있지만 에어백이 팽창한 후 차에서 나올 수 없을 때는 윈도우나 도어를 열어 신선한 공기를 마셔야 합니다. 에어백이 팽창한 후 호흡 곤란이 있을 때는 병원을 찾으십시오.

에어백이 팽창하면 자동으로 도어의 잠김이 해제되고 실내등과 비상등이 켜지며 엔진에 연료 공급이 중단됩니다. 에어백이 팽창하지 않더라도 충돌 강도가 정해진 한계를 초과하면 도어의 잠김이 해제되고 실내등과 비상등이 켜지며 엔진에 연료 공급이 중단될 수 있습니다. 시동 스위치를 껐다 켜면 연료 시스템이 정상 작동 상태로 돌아가고 컨트롤을 사용하여 도어를 잠고 실내등을 끄고 비상등을 끌 수도 있습니다. 충돌로 손상된 품목은 정상적으로 작동하지 않을 수 있습니다.

### 경고

에어백이 팽창할 정도의 큰 충돌이 일어나면 중요한 시스템(연료 시스템, 브레이크 시스템, 스티어링 시스템 등)이 손상될 수 있습니다. 중간 정도의 충돌이 있었을 때는 차를 운전하는 것이 가능해 보어도 숨겨진 손상 때문에 차를 안전하게 운전하기가 어려울 수 있습니다.

충돌 후 시동을 다시 걸 때는 다른 문제가 발생하지 않도록 조심하십시오.

## 68 좌석과 안전장치

에어백이 팽창할 정도의 큰 충돌이 있으면 차체가 변형되어 앞유리가 깨지는 경우가 많습니다. 동승석 에어백의 팽창으로 인해 앞유리가 깨질 수도 있습니다.

- 에어백은 한 번만 팽창하게 되어 있습니다. 에어백이 팽창하면 새 부품이 필요하게 됩니다. 새 부품을 설치하지 않으면 다른 충돌이 있을 때 에어백이 탑승자를 보호하지 못하게 됩니다. 새 에어백 시스템에는 에어백 모듈과 부품이 포함됩니다. 차량 정비 매뉴얼에 부품을 교체할 필요성에 대한 설명이 나옵니다.
- 차에 충돌 후의 차량 정보를 기록하는 충돌 감지진단 모듈이 있습니다. 413페이지의 '차량 데이터 기록과 프라이버시'와 414페이지의 '사고기록장치'를 참조하십시오.
- 에어백 시스템은 유자격 정비사가 정비해야 합니다. 에어백 시스템을 잘못 정비하면 에어백 시스템이 올바르게 작동하지 못할 수 있습니다. 서비스 센터를 찾으십시오.

### 에어백의 안전한 사용을 위한 안내

(자동차관리법 시행규칙 제50조제2항제2호)

1. 특히, 13세 미만의 어린이는 에어백 팽창·충격으로 피해를 입을 수 있습니다.
2. 어린이에게는 뒷좌석이 안전합니다.
3. 유아용 보조좌석은 앞좌석에 설치하지 마십시오.
4. 좌석 안전띠와 어린이 보호장치를 사용하십시오.
5. 에어백에서 가능한 멀리 떨어져 착석하십시오.

### 승객 감지 시스템

동승석에는 승객 감지 시스템이 있습니다. 시동을 걸면 오버헤드 콘솔에 동승석 에어백 상태 표시등이 켜집니다.



시스템 점검이 이루어지는 동안 ON과 OFF라는 단어가 나타나거나 ON과 OFF에 해당하는 심벌이 나타납니다. 시스템 점검이 완료되어도 ON과 OFF라는 단어의 하나나 ON과 OFF에 해당하는 심벌의 하나가 나타납니다. 113페이지의 '동승석 에어백 상태 표시등'을 참조하십시오.

승객 감지 시스템은 특정 조건에서 동승석의 프런트 에어백과 무릎 에어백을 끕니다. 다른 에어백은 영향을 받지 않습니다.

승객 감지 시스템은 동승석에 내장된 센서와 함께 작동합니다. 본 센서는 동승석에 탑승자가 존재하는지 여부를 탐지하여 동승석의 프런트 에어백과 무릎 에어백을 켤 것인지를 판단합니다.

사고 통계에 따르면 어린이는 뒷좌석에 체중과 크기에 맞는 어린이 안전시트를 설치하여 앉혔을 때 가장 안전합니다.

12세 이하의 어린이는 가능하면 뒷좌석에 어린이 안전시트를 설치하여 앉히십시오.

동승석에 후향 어린이 안전시트를 설치하고 어린이를 앉히지 마십시오. 에어백이 팽창하면 뒤를 보고 있는 어린이가 다칠 위험이 큼니다.



### 경고

동승석에 후향 어린이 안전시트를 설치하고 어린이를 앉히면 동승석 프런트 에어백이 팽창할 때 어린이가 중상이나 치명상을 입을 수 있는데 이는 후향 어린이 안전시트의 등받이가 에어백에 매우 가깝기 때문입니다. 동승석에 전향 어린이 안전시트를 설치하고 어린이를 앉혔을 때 동승석이 너무 앞으로 나가 있어도 동승석 프런트 에어백이 팽창할 때 어린이가 중상이나 치명상을 입을 수 있습니다.

승객 감지 시스템이 동승석의 프런트 에어백과 무릎 에어백을 꺼더라도 안심하면 안됩니다. 상황에 따라 꺼 놓은 에어백이 팽창할 수도 있습니다.

동승석 에어백이 꺼져 있더라도 후향 어린이 안전시트는 뒷좌석에 설치하십시오. 동승석에 전향 어린이 안전시트를 설치할 때는 동승석을 뒤로 최대한 돌려야 합니다. 어린이 안전시트는 뒷좌석에 설치하는 것이 좋습니다.

승객 감지 시스템은 다음 상황에서 동승석의 프런트 에어백과 무릎 에어백을 끕니다.

- 동승석이 비어 있다.
- 어린이 안전시트에 몸이 작은 어린이가 앉아 있다.
- 앞승객이 한참 동안 좌석에서 몸을 떼고 있다.

승객 감지 시스템이 동승석의 프런트 에어백과 무릎 에어백을 끄면 이를 알리기 위해 OFF 표시등이 켜집니다. 113페이지의 '동승석 에어백 상태 표시등'을 참조하십시오.

승객 감지 시스템은 동승석에 성인 크기의 탑승자가 올바르게 앉아 있는 것이 탐지될 때마다 동승석의 프런트 에어백과 무릎 에어백을 켵니다.

승객 감지 시스템이 동승석의 프런트 에어백과 무릎 에어백을 켵면 이를 알리기 위해 ON 표시등이 켜집니다.

## 70 좌석과 안전장치

앞좌석에 어린이 안전시트를 사용하기에 몸이 너무 큰 어린이나 몸이 매우 작은 성인이 앉아 있을 때는 앉은 자세와 체형에 따라 동승석의 프런트 에어백과 무릎 에어백이 꺼질 수도 있고 꺼지지 않을 수도 있습니다. 어린이 안전시트를 사용하기에 몸이 너무 큰 탑승자는 에어백이 있던 안전벨트를 착용해야 합니다.



### 경고

에어백 경고등이 지속적으로 켜지면 에어백 시스템에 문제가 있는 것입니다. 운전자나 다른 사람이 상해를 입을 것을 방지하기 위해 신속히 차를 점검받으십시오. 중요한 안전 정보를 비롯한 자세한 정보는 112페이지의 '에어백 경고 등'을 참조하십시오.

### 동승석에 어린이 안전시트를 설치했을 때 ON 표시등이 켜지는 경우

동승석에 어린이 안전시트를 설치하고 어린이를 앉히면 승객 감지 시스템이 동승석 프런트 에어백과 무릎 에어백을 끕니다. 동승석에 어린이 안

전시트를 설치했을 때 ON 표시등이 켜지면 다음과 같이 하십시오.

1. 시동 스위치를 끕니다.
2. 어린이 안전시트를 제거합니다.
3. 시트에서 담요, 쿠션, 시트 커버, 시트 히터, 시트 마사지 등의 물건을 제거합니다.
4. 어린이 안전시트 제조사가 제공한 설명서에서 나오는 방법으로 어린이 안전시트를 다시 설치합니다. 88페이지의 '어린이 안전시트의 설치(동승석)' 또는 86페이지의 '어린이 안전시트의 설치(뒷좌석)'를 참조하십시오.

어린이 안전시트를 설치할 때는 안전벨트를 리트랙터에서 완전히 빼내서 리트랙터를 잠그십시오. 이는 안전벨트 잠금장치가 있는 어린이 안전시트에도 적용됩니다. 리트랙터를 잠그면 안전벨트가 리트랙터로 들어가지만 하고 나오지는 않습니다.

5. 어린이 안전시트를 다시 설치하고 시동을 다시 건 후에도 ON 표시등이 켜지면 시동을 끈 후 등받이를 약간 눕히고 시트쿠션을 조절하여(조절식일 경우) 등받이가 어린이 안전시트를 시트쿠션 쪽으로 압박하지 않게 만듭니다.

어린이 안전시트가 헤드레스트 밑에 끼지 않도록 하십시오. 어린이 안전시트가 헤드레스트 밑에 낄 때는 헤드레스트를 조절하십시오. 41페이지의 '헤드레스트'를 참조하십시오.

6. 시동을 다시 끕니다.

승객 감지 시스템은 어린이 안전시트에 앉은 어린이의 크기에 따라 에어백을 끌 수도 있고 끄지 않을 수도 있습니다. 어린이 안전시트는 뒷좌석에 설치하는 것이 좋습니다.



**동승석에 성인 크기의 탑승자가  
없었을 때 OFF 표시등이 켜지는 경우**



동승석에 성인 크기의 탑승자가 없었을 때 OFF 표시등이 켜지는 것은 탑승자가 올바르게 앉아 있지 않기 때문일 수 있습니다. 시스템이 동승석에서 탑승자를 탐지하고 동승석 프론트 에어백과 무릎 에어백을 켜도록 하려면 다음과 같이 하십시오.

1. 시동 스위치를 끕니다.
2. 시트에서 담요, 쿠션, 시트 커버, 시트 히터, 시트 마사저 등의 액세서리를 제거합니다. 랩탑 컴퓨터 등의 전자 장비도 제거하십시오.
3. 등받이를 똑바로 세웁니다.
4. 탑승자로 하여금 다리를 편안하게 편 상태로 시트쿠션 중앙에 똑바로 앉게 합니다.
5. 안전벨트의 어깨 부분(어깨벨트)을 완전히 당겨 빼면 어린이 안전시트 잠금 기능이 작동하여 동승석에 성인 크기의 탑승자가 있을 때 동승객 감지 시스템이 동승석 에어백을 끌 수 있습니다. 이런 경우에는 안전벨트를 풀어 리트랙터로 완전히 들여보낸 후 안전벨트를 일부만 빼서 버클에 채워 보십시오.
6. 시동을 다시 걸고 탑승자로 하여금 ON 표시등이 켜진 후 2~3분 동안 같은 자세를 유지하게 합니다.

**⚠ 경고**

동승석에 성인 크기의 탑승자가 없었을 때 동승석 프론트 에어백을 끄면 충돌이 있을 때 동승석 프론트 에어백이 팽창하지 않아 해당 탑승자가 중상이나 치명상을 입을 위험이 커집니다. 동승석 프론트 에어백 꺼짐 표시등이 켜졌을 때는 동승석에 성인 크기의 탑승자가 앉지 말아야 합니다.

**시스템의 작동에 영향을 미치는  
다른 요인**

안전벨트는 차가 움직일 때 앞승객을 좌석에 잡아 주어 승객 감지 시스템으로 하여금 동승석 에어백의 상태를 정상으로 유지하게 합니다. 안전장치의 올바른 사용이 왜 중요한지 알아보려면 찾아보기에서 '안전벨트'와 '어린이 안전시트'를 찾아보십시오.

## 72 좌석과 안전장치

시트에 담요나 쿠션을 깔거나 시트 커버, 시트 히터, 시트 마사지와 같은 제품을 설치하면 승객 감지 시스템의 작동이 영향을 받을 수 있습니다. 시트 커버와 같은 제품은 캐딜락이 고객의 차에 사용하는 것을 승인한 것만 사용하는 것이 바람직합니다. 시스템의 작동에 영향을 미칠 수 있는 개조에 대해서는 72페이지의 '에어백 장착 차량에 장비 추가하기'를 참조하십시오.

빈 동승석에 서류 가방, 핸드백, 식품백, 랩탑 컴퓨터 등의 물건을 놓으면 ON 표시등이 켜질 수 있습니다. ON 표시등이 켜지는 것을 원하지 않을 때는 동승석에서 물건을 치우십시오.

### 경고

동승석 밑이나 동승석의 시트쿠션과 등받이 사이에 물건을 놓으면 승객 감지 시스템이 올바르게 작동하지 못할 수 있습니다.

## 에어백 장착 차량의 정비

에어백은 차를 정비하는 방법에 영향을 미칩니다. 차의 여러 곳에 에어백 시스템의 부품이 설치되어 있습니다. 서비스 센터나 정비 매뉴얼에서 차와 에어백 시스템의 정비에 대한 정보를 얻을 수 있습니다.

### 경고

에어백은 시동 스위치를 끄거나 배터리를 분리한 후에도 10초 동안 팽창할 수 있으므로 정비할 때 조심해야 합니다. 팽창하는 에어백에 가까이 있으면 상해를 입을 수 있습니다. 황색 커넥터는 에어백 시스템의 부품일 수 있으므로 손을 대지 마십시오. 올바른 정비 절차를 따라야 합니다. 정비하는 사람에게 자격이 있는지 확인하십시오.

## 에어백 장착 차량에 장비 추가하기

차의 프레임, 범퍼, 높이, 전면, 측면을 변경시키는 장비를 추가하면 에어백이 정상적으로 작동하지 못할 수 있습니다.

아래 품목에 변경을 가해도(잘못된 수리나 교체 포함) 에어백 시스템의 작동이 영향을 받을 수 있습니다.

- 에어백 시스템(에어백 모듈, 전방/측면 충돌 센서, 감지/진단 모듈, 에어백 와이어 포함)
- 앞좌석(붕제선, 솔기, 지퍼 포함)
- 안전벨트
- 스티어링휠, 계기판, 오버헤드 콘솔, 천정, 필라 커버
- 도어 내부 쉘(스피커 포함)

서비스 센터와 정비 매뉴얼에서 에어백 센서, 에어백 감지진단 모듈, 에어백 와이어의 위치에 대한 정보를 얻을 수 있습니다.

동승석에는 센서가 내장된 승객 감지 시스템이 있습니다. 시트 커버를 캐딜락 제품이 아닌 제품이나 다른 차량용 캐딜락 제품으로 교체하면 승객 감지 시스템이 올바르게 작동하지 못할 수 있습니다. 시트 직물 밑이나 위에 시판 시트 히터나 쿠션을 설치하면 동승석 에어백의 올바른 팽창이 방해받거나 승객 감지 시스템이 동승석 에어백을 올바르게 끄지 못할 수 있습니다. 68페이지의 '승객 감지 시스템'을 참조하십시오.

커튼 에어백이 있는 차는 369페이지의 '크기가 다른 타이어/휠'도 참조하십시오.

신체 장애 등으로 인해 차를 개조할 필요가 있거나 차량 개조가 에어백 시스템에 영향을 미치는지 의문이 있을 때는 고객 지원 센터에 연락하십시오. 412페이지의 '고객 상담 센터'를 참조하십시오.

## 에어백 시스템의 점검

에어백 시스템은 정기적인 정비나 교체가 필요하지 않지만 에어백 경고등이 작동하는지는 확인해야 합니다. 112페이지의 '에어백 경고등'을 참조하십시오.

### 주의

에어백 커버가 손상되었거나 열려 있으면 에어백이 올바르게 작동하지 못할 수 있습니다. 에어백 커버를 열거나 손상시키지 마십시오. 에어백 커버가 열렸거나 손상되었을 때는 서비스 센터에 가서 에어백 커버와 에어백 모듈을 교체하십시오. 에어백의 위치는 64페이지의 '에어백은 어디에 위치하는가?'를 참조하십시오.

## 충돌 후의 에어백 시스템 부품 교체

### 경고

충돌은 에어백 시스템을 손상시킬 수 있습니다. 손상된 에어백 시스템은 충돌이 있을 때 올바르게 작동하지 않거나 탑승자를 보호하지 못하고 중상이나 치명상을 초래할 수 있습니다. 충돌이 있던 다음에는 신속히 에어백 시스템을 점검받고 손상된 부품을 교체하여 에어백 시스템이 정상적으로 작동하도록 하십시오.

에어백이 팽창했을 때는 에어백 시스템 부품을 교체해야 합니다. 서비스 센터를 찾으십시오.

에어백 경고등이 시동을 건 후에도 켜져 있거나 꺼졌다가 운전 도중에 켜지면 에어백 시스템이 올바르게 작동하지 않을 수 있습니다. 신속히 차를 점검받으십시오. 112페이지의 '에어백 경고등'을 참조하십시오.

## 어린이 안전시트

### 몸이 큰 어린이

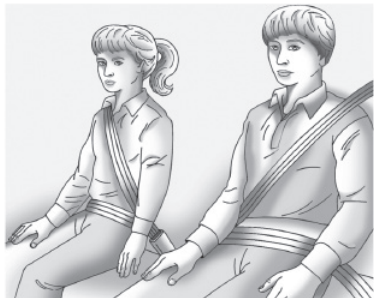

보조 시트를 사용하기에 몸이 너무 큰 어린이는 안전벨트를 착용해야 합니다. 54페이지의 ‘안전벨트의 올바른 착용 방법’을 참조하십시오.

보조 시트와 함께 제공되는 설명서에 해당 보조 시트에 맞는 체중과 신장이 나와 있습니다. 어린이가 다음 테스트를 통과하기 전에는 보조 시트와 허리/어깨 벨트를 함께 사용하십시오.

- 시트에 깊이 앉습니다. 무릎이 시트 끝에서 구부러집니까? 답이 ‘예’ 이면 다음 단계로 진행하고 답이 ‘아니오’ 이면 보조 시트를 사용하십시오.
- 허리/어깨 벨트를 매 줍니다. 어깨벨트가 어깨에 걸쳐집니까? 답이 ‘예’ 이면 다음 단계로 진행하고 답이 ‘아니오’ 이면 뒷좌석 어깨벨트용 콤포트 가이드를 사용하십시오. 57페이지의 ‘허리/어깨 벨트’에 나오는 ‘뒷좌석 어깨벨트용 콤포트 가이드’를 참조하십시오. 어깨벨트가 여전히 어깨에 걸쳐지지 않으면 보조 시트를 사용하십시오.
- 허리벨트가 힌트를 낮게 감싸면서 허벅지에 닿습니까? 답이 ‘예’ 이면 다음 단계로 진행하고 답이 ‘아니오’ 이면 보조 시트를 사용하십시오.
- 운전하는 동안 안전벨트가 잘 매어져 있습니까? 답이 ‘예’ 이면 다음 단계로 진행하고 답이 ‘아니오’ 이면 보조 시트를 사용하십시오.

**Q : 안전벨트를 올바르게 착용하는 방법은 무엇입니까?**

**A :** 몸이 큰 어린이는 허리/어깨 벨트를 착용하여 어깨벨트가 제공하는 또 다른 보호 기능을 사용해야 합니다. 어깨벨트가 얼굴이나 목에 걸쳐서는 안됩니다. 허리벨트는 힌트를 낮게 감싸면서 허벅지 위에 약간 닿아야 합니다. 허리벨트를 이렇게 매면 충돌시 허리벨트의 힘이 골반에 가해지게 됩니다. 허리벨트를 복부에 매면 충돌시 큰 내상을 입을 수 있습니다.

57페이지의 ‘허리/어깨 벨트’에 나오는 ‘뒷좌석 어깨벨트 콤포트 가이드’를 참조하십시오.

사고 통계에 따르면 어린이는 뒷좌석에 어린이 안전시트를 설치하여 앉히는 것이 가장 안전합니다.

안전시트에 앉히지 않은 어린이는 충돌시 안전벨트를 착용한 다른 탑승자와 부딪거나 차밖으로 튕겨 나갈 수 있습니다. 몸이 큰 어린이는 안전벨트를 착용해야 합니다.

**⚠ 경고**

하나의 안전벨트를 두 명의 어린이가 함께 사용하지 않게 하십시오. 충돌시 안전벨트가 충격을 올바르게 분산시킬 수 없으므로 두 어린이가 맞부딪쳐 함께 중상을 입을 수 있습니다. 안전벨트는 한 사람이 하나씩 사용해야 합니다.

**⚠ 경고**

어린이가 어깨벨트를 등뒤로 넘기지 못하게 하십시오. 어깨벨트를 올바르게 매지 않으면 충돌시 어깨벨트의 보호를 받을 수 없어 어린이가 중상을 입을 수 있습니다. 몸이 앞으로 너무 많이 이동하여 머리와 목에 상해를 입을 수도 있고 몸이 허리벨트 밑으로 미끄러질 수도 있습니다. 몸이 허리벨트 밑으로 미끄러지면 허리벨트의 힘이 복부에 가해져 중상이나 치명상을 입을 수 있습니다. 어깨벨트는 어깨를 넘어 가슴을 가로지르도록 매야 합니다.

**유아와 소아**

모든 탑승자에게 보호가 필요합니다. 탑승자에게는 유아를 비롯한 모든 어린이가 포함됩니다. 운전 거리나 탑승자의 나이와 크기에 관계 없이 모두가 안전벨트를 착용해야 합니다. 대한민국에서는 일정 연령대의 모든 어린이를 안전시트로 보호할 것을 법으로 정해 놓고 있습니다.

**⚠ 경고**

어린이가 어깨벨트를 등 뒤나 다리 밑으로 두르거나 목에 매면 중상을 입거나 사망할 수 있습니다. 잠긴 어깨벨트는 조여지지만 하고 풀리지 않습니다. 어깨벨트를 리트랙터에서 완전히 빼내면 어깨벨트가 잠깁니다. 어깨벨트를 리트랙터로 완전히 들여보내면 어깨벨트가 풀립니다. 목에 감긴 어깨벨트는 리트랙터로 완전히 들여보낼 수 없으므로 풀어지지 않습니다. 어린이를 차에 홀로 두지 마십시오. 어린이가 안전벨트를 잘못 착용하지 않도록 하고 어린이가 안전벨트를 가지고 놀게 하지 마십시오.

## 76 좌석과 안전장치

몸이 작은 어린이와 유아는 적절한 어린이 안전 시트를 설치하여 앉혀야 합니다. 안전벨트 시스템과 에어백 시스템은 몸이 작은 어린이와 유아를 보호하기 위한 것이 아닙니다.

어린이 안전시트에 앉히지 않은 어린이는 충돌 시 다른 탑승자와 부딪거나 차밖으로 튕겨 나갈 수 있습니다.

### ⚠ 경고

차가 움직일 때는 유아나 어린이를 안지 마십시오. 충돌이 있으면 유아나 어린이가 매우 무거워져 안고 있을 수 없게 됩니다. 예를 들어, 차가 시속 40km로 충돌하면 체중 5.5kg의 유아가 성인의 팔에 110kg의 힘을 가합니다. 유아는 적절한 안전시트에 앉히십시오.



### ⚠ 경고

에어백에 가까이 있는 어린이는 에어백이 팽창할 때 중상이나 치명상을 입을 수 있습니다. 우측 동승석에 후향 어린이 안전시트를 설치하지 마십시오. 후향 어린이 안전시트는 뒷좌석에 설치하십시오. 전향 어린이 안전시트를 뒷좌석에 설치하면 더 좋습니다. 전향 어린이 안전시트를 우측 동승석에 설치할 때는 우측 동승석을 뒤로 최대한 돌려야 합니다.



어린이 안전시트는 어린이를 차에 안전하게 앉히는 데 사용하는 장비로서 어린이 시트나 카시트로 불리기도 합니다.

어린이 안전시트에는 기본적으로 다음 세 종류가 있습니다.

- 전향 어린이 안전시트
- 후향 어린이 안전시트
- 벨트고정식 보조 시트

어린이 안전시트는 어린이의 크기, 몸무게, 나이에 맞고 차에 안전하게 설치할 수 있는 것을 사용해야 합니다.

기본적인 종류에도 여러 가지 모델이 있습니다. 어린이 안전시트를 구입할 때는 차에서 사용하게 되어 있고 자동차 안전 표준에 부합함이 인증되어 있는지 확인하십시오. 이런 어린이 안전시트는 자동차 안전 표준에 부합함을 표시한 라벨이 부착되어 있습니다.

어린이 안전시트 제조사의 설명서에 해당 어린이 안전시트에 맞는 체중과 신장이 나와 있습니다. 특별한 신체 조건을 가진 어린이를 위한 안전시트도 많이 나와 있습니다.

### ⚠ 경고

유아는 목이 완전히 발달되지 않았고 머리가 몸보다 매우 무겁기 때문에 특별한 보호가 필요합니다. 유아를 후향 어린이 안전시트에 앉히면 충돌시 충격이 유아의 등이나 어깨와 같이 튼튼한 부위로 분산됩니다. 유아는 항상 후향 어린이 안전시트에 앉혀야 합니다.

### ⚠ 경고

몸이 작은 어린이는 히프가 매우 작기 때문에 안전벨트를 매 주면 안전벨트가 히프를 감싸주지 못하고 복부로 올라올 수 있습니다. 이런 경우에 충돌이 있으면 안전벨트가 단단한 뼈로 보호되지 않는 신체 부위에 힘을 가하게 되는데 어린이는 이것만으로도 중상이나 치명상을 입을 수 있습니다. 충돌시 몸이 작은 어린이가 중상이나 치명상을 입을 위험을 줄이려면 해당 어린이를 적절한 어린이 안전시트에 앉혀야 합니다.

## 어린이 안전시트

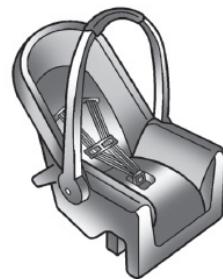

후향 유아 안전시트

후향 유아 안전시트는 충돌시 앉는 면이 유아의 등을 받쳐 주고, 멜빵이 유아를 잡아 충돌시 몸이 안전시트를 벗어나지 않게 합니다.



전향 어린이 안전시트

전향 어린이 안전시트는 충돌시 멜빵이 어린이의 몸을 잡아 줍니다.

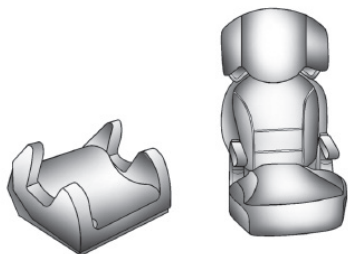

보조 시트

전향 어린이 안전시트를 사용하기에 몸이 너무 큰 어린이는 벨트 포지셔닝 보조 시트에 앉힐 수 있습니다. 벨트 포지셔닝 보조 시트를 사용하면 안전벨트만 사용할 수 있을 만큼 어린이의 몸이 클 때까지 안전벨트를 어린이의 몸에 맞출 수 있습니다. 74페이지의 '몸이 큰 어린이' 에 나오는 테스트를 참조하십시오.

차에 어린이 안전시트 설치하기



**경고**

어린이 안전시트를 올바르게 설치하지 않으면 충돌시 안전시트에 앉은 어린이가 중상이나 치명상을 입을 수 있습니다. 본 매뉴얼과, 어린이 안전시트와 함께 제공되는 설명서에 나오는 지시에 따라 안전벨트나 LATCH 시스템을 사용하여 어린이 안전시트를 올바르게 고정시키십시오.

어린이를 차에 태웠을 때 어린이나 다른 탑승자가 다칠 위험을 줄이려면 어린이 안전시트를 설치하고 어린이를 앉혀야 합니다. 어린이 안전시트는 허리벨트, 허리/어깨 벨트의 허리 부분, LATCH 시스템을 사용하여 좌석에 고정시켜야 합니다. 80페이지의 '어린이 안전시트 설치용 하부 앵커와 묶음띠(LATCH 시스템)' 를 참조하십시오. 어린이 안전시트를 설치할 때 안전벨트 연장장치를 사용하지 마십시오. 어린이 안전시트의 안전한 설치를 위해서는 자동차 안전 기준



에 부합한 인증된 어린이 안전시트와 장비를 사용하십시오. 어린이 안전시트를 올바르게 고정시키지 않으면 충돌시 안전시트에 앉은 어린이가 위험해질 수 있습니다.

어린이 안전시트를 설치할 때는 다음을 참조하십시오.

- 어린이 안전시트에 부착된 설명 라벨
- 어린이 안전시트에 달려온 설명서
- 본 매뉴얼

어린이 안전시트 설명서는 매우 중요하므로 어린이 안전시트에 부착되어 있거나 떨어져 있지 않았을 때는 제조사에 보내줄 것을 요청하십시오.

어린이 안전시트를 잘 고정시키지 않으면 충돌이나 급제동이 있을 때 움직여 탑승자에게 상해를 입힐 수 있습니다. 어린이 안전시트는 어린이가 앉지 않았더라도 잘 고정시켜야 합니다.

## 어린이 안전시트에 어린이 앉히기



**경고**

어린이를 안전시트에 올바르게 앉히지 않으면 충돌시 어린이가 중상이나 치명상을 입을 수 있습니다. 어린이는 안전시트와 함께 제공되는 설명서에 나오는 방법으로 앉히십시오.

## 어린이 안전시트 설치 위치

사고 통계에 따르면 어린이와 유아는 뒷좌석에 어린이 안전시트나 유아 안전시트를 설치하고 앉히는 것이 가장 안전합니다.

12세 이하의 어린이는 가능하면 뒷좌석에 어린이 안전시트를 설치하여 앉히십시오.

동승석에 후향 어린이 안전시트를 설치하고 어린이를 앉히지 마십시오. 이는 에어백이 팽창하면 뒤를 향하고 있는 어린이가 다칠 위험이 크기 때문입니다.



**경고**

동승석에 후향 어린이 안전시트를 설치하고 어린이를 앉히면 동승석 프런트 에어백이 팽창할 때 어린이가 중상이나 치명상을 입을 수 있는데 이는 후향 어린이 안전시트의 등받이가 에어백에 매우 가깝기 때문입니다. 동승석에 전향 어린이 안전시트를 설치하고 어린이를 앉혔을 때 동승석이 너무 앞으로 나가 있어도 동승석 프런트 에어백이 팽창할 때 어린이가 중상이나 치명상을 입을 수 있습니다.

승객 감지 시스템이 동승석 프런트 에어백을 꺼더라도 안심하면 안됩니다. 상황에 따라 꺼 놓은 동승석 프런트 에어백이 팽창할 수도 있습니다.

동승석 프런트 에어백이 꺼져 있더라도 후향 어린이 안전시트는 뒷좌석에 설치하십시오. 동승석에 전향 어린이 안전시트를 설치할 때는 우측 동승석을 뒤로 최대한 물려야 합니다. 어린이 안전시트는 뒷좌석에 설치하는 것이 좋습니다.

자세한 것은 68페이지의 '승객 감지 시스템'을 참조하십시오.

어린이 안전시트를 뒷좌석에 설치할 때는 제공된 설명서를 보고 차에 맞는지 확인하십시오.

어린이 안전시트와 보조 시트는 크기가 다양하고 일부 어린이 안전시트와 보조 시트는 특정 좌석에만 맞습니다. 어린이 안전시트를 뒷좌석에 안전하게 설치할 수 없을 때는 뒷좌석에 설치하지 마십시오.

어린이 안전시트를 설치하는 위치나 어린이 안전시트의 크기에 따라 인접한 안전벨트를 다른 탑승자가 사용하지 못하거나 일부 LATCH 앵커를 다른 어린이 안전시트에 사용하지 못할 수도 있습니다. 어린이 안전시트로 인해 인접 안전벨트를 사용할 수 없을 때 사용하는 데 방해가 될 때는 인접 좌석을 사용하지 말아야 합니다.

어린이 안전시트를 설명서에 따라 올바르게 설치하려면 어린이 안전시트를 설치할 좌석 바로 앞의 좌석을 적절히 조절해야 합니다. 앞좌석을 앞으로 이동시켜 어린이 안전시트와 앞좌석 또는 이에 장착된 액세서리가 서로 접촉하지 않도록 하십시오.

어떤 좌석에 어린이 안전시트를 설치하던 잘 고정되었는지 확인하십시오.

어린이 안전시트를 잘 고정시키지 않으면 충돌이나 급제동이 있을 때 움직여 탑승자에게 상해를 입힐 수 있습니다. 어린이 안전시트는 어린이가 앉지 않았더라도 잘 고정시켜야 합니다.

### 어린이 안전시트 설치용 하부 앵커와 묶음띠(LATCH 시스템)

LATCH 시스템은 운전할 때나 충돌이 있을 때 어린이 안전시트를 잡아 줍니다. 어린이 안전시트의 LATCH 부착구는 어린이 안전시트를 앵커에 연결하는 데 사용합니다. LATCH 시스템은 어린이 안전시트를 쉽게 설치할 수 있도록 디자인되어 있습니다.

LATCH 시스템을 사용하려면 LATCH 부착구가 있는 어린이 안전시트가 필요합니다. LATCH 시스템을 지원하는 후향 어린이 안전시트나 전향 어린이 안전시트는 LATCH 앵커나 안전벨트를 사용하여 설치할 수 있습니다. 후향 어린이 안전시트나 전향 어린이 안전시트를 설치할 때 LATCH 앵커와 안전벨트를 함께 사용하지는 마십시오.

보조 시트에 앉은 어린이는 안전벨트를 채워 주어야 합니다. 보조 시트 제조사가 LATCH 시스템을 사용하여 보조 시트를 고정시키는 것을 권장할 때는 보조 시트가 좌석에 잘 자리잡고 어린이에게 안전벨트를 채워 주는 데 문제가 없을 경우에 한해 LATCH 시스템을 사용하여 보조 시트를 고정시킬 수 있습니다.

어린이 안전시트에 달려 오는 설명서와 본 사용자 매뉴얼에 나오는 지시를 잘 따르십시오.

상부 묶음띠를 사용하여 어린이 안전시트를 설치할 때는 하부 앵커나 안전벨트도 사용해야 어린이 안전시트가 잘 고정됩니다. 상부 묶음띠만 사용해서는 안됩니다.

5점 벨트식 전향 어린이 안전시트를 설치할 때 어린이와 어린이 안전시트의 복합 중량이 29.5kg 이하이면 LATCH 앵커와 상부 묶음띠 앵커를 사용하거나 안전벨트와 상부 묶음띠 앵커를 사용하십시오. 어린이와 어린이 안전시트의 복합 중량이 29.5kg을 초과하면 안전벨트와 상부 묶음띠 앵커만 사용하십시오.

## 어린이 안전시트 설치에 권장되는 방법

어린이 안전시트 형식	어린이와 어린이 안전시트의 복합 중량	X가 표시된 설치 방법 사용			
		LATCH - 하부 앵커	안전벨트	LATCH - 하부 행커와 상부 묶음띠 앵커	안전벨트와 상부 묶음 띠 앵커
후향 어린이 안전시트	29.5kg 이하	X	X		
후향 어린이 안전시트	29.5kg 초과		X		
전향 어린이 안전시트	29.5kg 이하			X	X
전향 어린이 안전시트	29.5kg 초과				X

86페이지의 '어린이 안전시트의 설치(뒷좌석)' 나 88페이지의 '어린이 안전시트의 설치(동승석)'를 참조하십시오.

2014년 3월 이후에 제작된 어린이 안전시트는 LATCH 시스템으로 설치할 경우 앵커 수 있는 최대 어린이의 체중 한도가 표시되어 있습니다.

다음은 LATCH 부착구를 사용하여 어린이 안전시트를 설치하는 방법입니다.

좌석마다 하부 앵커가 있는 것은 아닙니다. 하부 앵커/부착구나 상부 묶음띠 앵커/부착구가 없을 때는 안전벨트를 사용하여 어린이 안전시트를 고정시켜야 합니다. 86페이지의 '어린이 안전시트의 설치(뒷좌석)' 나 88페이지의 '어린이 안전시트의 설치(동승석)'를 참조하십시오.

### 하부 앵커

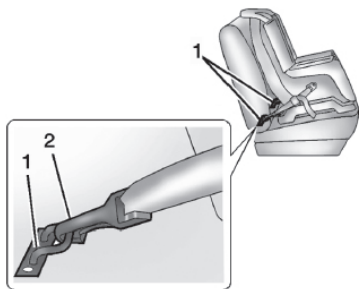

하부 앵커(1)는 차에 만들어진 금속 막대입니다. LATCH 시스템이 있는 좌석마다 하부 부착구(2)가 있는 어린이 안전시트를 고정시키는 데 사용하는 2개의 하부 앵커가 있습니다.

### 상부 묶음띠 앵커

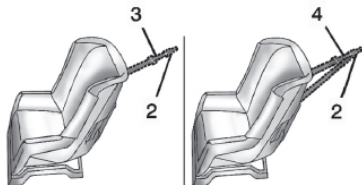

상부 묶음띠(3/4)는 어린이 안전시트 상부를 차에 고정시키는 데 사용됩니다. 차에 한 개의 상부 묶음띠 앵커가 만들어져 있습니다. 어린이 안전시트의 상부 묶음띠 부착구(2)를 차의 상부 묶음띠 앵커에 연결하면 운전할 때나 충돌이 있을 때 어린이 안전시트가 앞으로 쏠리거나 돌아가는 것이 방지됩니다.

어린이 안전시트에는 묶음띠가 한 개(3) 있을 수도 있고 두 개(4) 있을 수도 있습니다. 묶음띠가 한 개든 두 개든 상부 묶음띠를 앵커에 고정시키는 부착구(2)가 한 개 있습니다.

상부 묶음띠가 있는 어린이 안전시트의 일부는 상부 묶음띠를 사용하여 고정시킬 수도 있고 사용하지 않고 고정시킬 수도 있게 되어 있지만 일부는 상부 묶음띠를 반드시 사용하여 고정시켜야 합니다.

### 하부 앵커와 상부 묶음띠 앵커의 위치

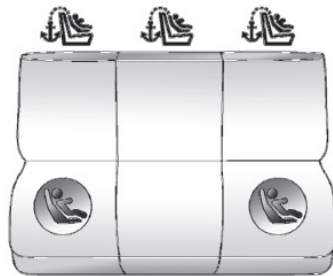

뒷좌석

 (상부 묶음띠 앵커) : 상부 묶음띠 앵커가 있는 좌석

 (하부 앵커) : 2개의 하부 앵커가 있는 좌석



하부 앵커를 찾는 것을 돕기 위해 하부 앵커가 있는 좌석의 등받이와 시트쿠션이 만나는 부위에 2개의 라벨이 부착되어 있습니다.



상부 묶음띠 앵커를 찾는 것을 돕기 위해 커버에 상부 묶음띠 앵커 심벌이 만들어져 있습니다.

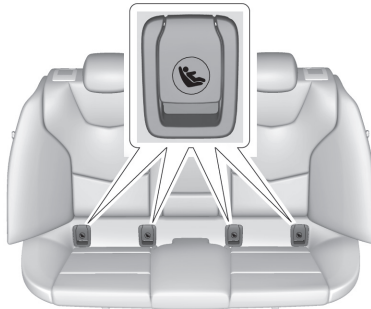

하부 앵커는 등받이와 시트쿠션 사이의 접힌 부분 근처에 위치하며 라벨이 붙은 커버가 씌워져 있습니다.

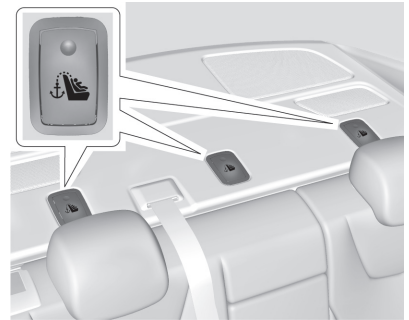

상부 묶음띠 앵커는 뒷좌석 뒤의 필라 패널에 위치합니다. 커버를 열면 앵커가 나타납니다. 상부 묶음띠 앵커는 어린이 안전시트를 설치할 좌석에 있는 것을 사용해야 합니다.

상부 묶음띠를 연결하는 것이 법으로 정해져 있거나 어린이 안전시트 제조사의 설명서에 상부 묶음띠를 부착하게 되어 있을 때는 상부 묶음띠 앵커 없이 어린이 안전시트를 설치하지 마십시오.

## 84 좌석과 안전장치

사고 통계에 따르면 어린이와 유아는 뒷좌석에 어린이 안전시트나 유아 안전시트를 설치하고 앉히는 것이 가장 안전합니다. 자세한 것은 79페이지의 '어린이 안전시트 설치 위치'를 참조하십시오.

### LATCH 어린이 안전시트의 설치

#### 경고

어린이 안전시트를 LATCH 앵커나 안전벨트를 사용하여 차에 잘 고정시키지 않으면 충돌이 있을 때 해당 안전시트에 앉은 어린이가 중상을 입거나 사망할 수 있습니다. 어린이 안전시트 설명서와 본 매뉴얼에 나오는 지시를 잘 따르십시오.

#### 경고

한 개의 앵커에 두 개의 어린이 안전시트를 고정시키지 마십시오. 한 개의 앵커에 두 개의 어린이 안전시트를 고정시키면 충돌시 앵커나 부착구가 느슨해지거나 부러져 어린이나 다른 탑승자가 상해를 입을 수 있습니다.

#### 경고

어깨벨트가 어린이의 목에 감기면 어린이가 중상을 입거나 질식사할 수 있습니다. 잠긴 어깨벨트는 조여지지만 하고 풀리지는 않습니다. 어깨벨트를 리트랙터에서 완전히 빼내면 어깨벨트가 잠깁니다. 어깨벨트를 리트랙터로 완전히 들여보내면 어깨벨트가 풀립니다. 어린이 목에 감긴 어깨벨트는 리트랙터로 완전히 들여보낼 수 없으므로 풀어지지 않습니다. 잠긴 어깨벨트가 어린이 목에 감겨 있을 때 이를 푸는 유일한 방법은 어깨벨트를 절단하는 것입니다.

#### 경고(계속)

사용하지 않는 안전벨트는 어린이 안전시트 뒤로 채워서 어린이가 손을 대지 못하게 하십시오. 어린이 안전시트를 설치한 후에는 어깨벨트를 리트랙터에서 완전히 빼서 리트랙터를 잠그고 어린이 안전시트 뒤에서 어깨벨트를 조이십시오.

#### 경고

전동 시트는 시동 스위치가 꺼져 있을 때도 작동합니다. 어린이가 전동 시트를 작동시키면 위험하므로 차에 어린이를 홀로 두지 마십시오.

#### 주의

LATCH 부착구가 안전벨트와 마찰을 일으키지 않도록 하십시오(LATCH 부착구와 안전벨트가 손상될 수 있음). LATCH 부착구가 안전벨트와 마찰을 일으킬 때는 안전벨트를 옮기십시오.

뒷좌석에 복수의 어린이 안전시트를 설치할 때는 79페이지의 '어린이 안전시트 설치 위치'를 참조하십시오.

1. 하부 부착구를 하부 앵커에 연결합니다. 어린이 안전시트에 하부 부착구가 없거나 설치할 좌석에 하부 앵커가 없을 때는 상부 묶음띠와 안전벨트를 사용하여 안전시트를 고정시키십시오. 본 매뉴얼과 어린이 안전시트 설명서에 나오는 설명을 참조하십시오.

1.1. 설치할 좌석에서 하부 앵커를 찾습니다.

1.2. 어린이 안전시트를 좌석에 놓습니다.

1.3. 어린이 안전시트의 하부 부착구를 하부 앵커에 연결합니다.

2. 어린이 안전시트 제조사가 상부 묶음띠를 연결할 것을 권장할 때는 상부 묶음띠를 해당 앵커에 연결합니다. 어린이 안전시트 설명서를 참조하면서 다음 단계를 따르십시오.

2.1. 상부 묶음띠 앵커를 찾습니다.

2.2. 커버를 열어 상부 묶음띠 앵커를 노출시킵니다.

2.3. 어린이 안전시트 제조사의 지시와 다음 설명에 따라 상부 묶음띠를 연결하고 조입니다.

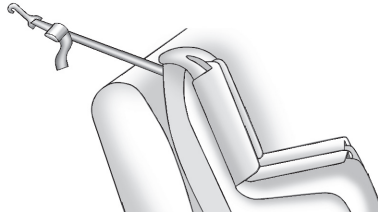

● 한 개의 묶음띠만 사용할 때 좌석에 헤드레스트가 없으면 묶음띠를 등받이 위로 넘깁니다.

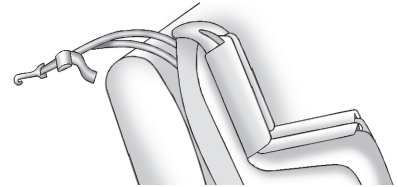

● 두 개의 묶음띠를 사용할 때 좌석에 헤드레스트가 없으면 두 묶음띠 모두를 등받이 위로 넘깁니다.

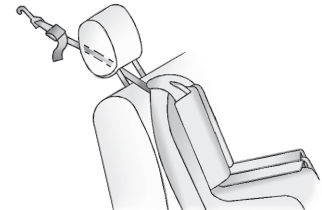

● 시트에 조절식 헤드레스트가 있을 때는 이를 알맞게 조절합니다. 한 묶음띠만 사용할 때는 이를 두 헤드레스트 받침대 사이로 넘깁니다.

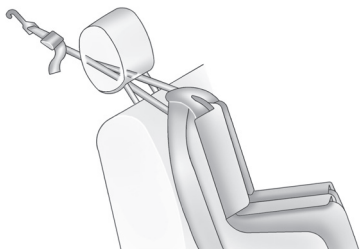

- 시트에 조절식 헤드레스트가 있을 때는 이를 알맞게 조절합니다. 두 묶음띠를 사용할 때는 이들을 두 헤드레스트 받침대 사이로 넘깁니다.

3. 어린이 안전시트에 어린이를 앉히기 전에 어린이 안전시트가 단단히 고정되었는지 확인합니다. LATCH 경로에서 어린이 안전시트를 잡고 전후좌우로 움직여 보십시오. 어린이 안전시트가 2.5cm 이상 움직이지 않아야 합니다.

### 충돌 후의 LATCH 시스템 부품 교체



**경고**

충돌은 LATCH 시스템을 손상시킬 수 있습니다. 손상된 LATCH 시스템은 충돌시 어린이 안전시트를 올바르게 고정시키지 못해 중상이나 치명상을 초래할 수 있습니다. 충돌이 있는 다음에는 신속히 서비스 센터에 가서 LATCH 시스템 점검 받고 손상된 부품을 교체하여 LATCH 시스템이 정상적으로 작동하도록 하십시오.

충돌시 LATCH 시스템이 사용되었을 때는 LATCH 시스템에 새 부품이 필요할 수 있습니다.

충돌시 LATCH 시스템이 사용되지 않았더라도 부품의 교체나 수리가 필요할 수 있습니다.

### 어린이 안전시트의 설치(뒷좌석)

어린이 안전시트를 뒷좌석에 설치할 때는 제공된 설명서를 보고 차에 맞는지 확인하십시오.

어린이 안전시트에 LATCH 시스템이 있을 때 LATCH를 사용하여 안전시트를 설치하는 방법과 설치하는 위치는 80페이지의 '어린이 안전시트 설치용 하부 앵커와 묶음띠(LATCH 시스템)'를 참조하십시오. 안전벨트를 사용하여 고정시킨 어린이 안전시트에 상부 묶음띠가 있을 때 이를 연결할 앵커의 위치를 알아보려면 80페이지의 '어린이 안전시트 설치용 하부 앵커와 묶음띠(LATCH 시스템)'를 참조하십시오.

상부 묶음띠를 연결하는 것이 법으로 정해져 있거나 어린이 안전시트 제조사의 설명서에 상부 묶음띠를 부착하게 되어 있을 때는 상부 묶음띠 앵커 없이 어린이 안전시트를 설치하지 마십시오. 어린이 안전시트에 들어 있는 설명서와 80페이지의 '어린이 안전시트 설치용 하부 앵커와 묶음띠(LATCH 시스템)'를 참조하십시오.



어린이 안전시트에 LATCH 시스템이 없을 때는 안전벨트를 사용하여 어린이 안전시트를 고정시키십시오. 어린이 안전시트 제조사의 지시를 잘 따르십시오.

뒷좌석에 복수의 어린이 안전시트를 설치할 때는 79페이지의 '어린이 안전시트 설치 위치'를 참조하십시오.

1. 어린이 안전시트를 좌석에 놓습니다.

헤드레스트가 어린이 안전시트를 설치하는 데 방해가 되면 헤드레스트를 제거할 수 있습니다. 서비스 센터에 연락하십시오.

2. 래치 플레이트를 잡고 안전벨트의 허리 부분(허리벨트)과 어깨 부분(어깨벨트)을 어린이 안전시트로 통과시키거나 어린이 안전시트에 두릅니다. 안전벨트는 시트 핸들이나 플라스틱 부품에 걸리지 않도록 채우십시오. 어린이 안전시트 제조사의 설명서에 방법이 나와 있습니다.

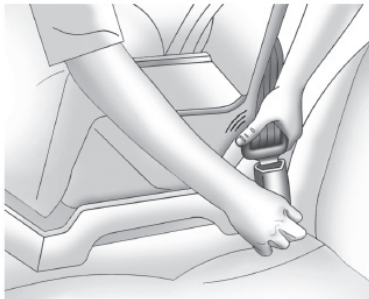

3. 래치 플레이트를 찰칵소리가 나도록 버클에 끼웁니다.

버클의 릴리스 푸시버튼은 필요할 때 안전벨트를 신속히 풀 수 있는 위치에 놓으십시오.

어린이 안전시트가 릴리스 푸시버튼과 직접 접촉하지 않아야 합니다.

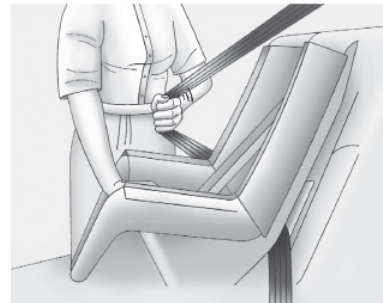

4. 어깨벨트를 리트랙터에서 완전히 빼서 리트랙터를 잠급니다. 리트랙터를 잠그면 안전벨트가 리트랙터로 들어가지만 하고 나오지는 않습니다.

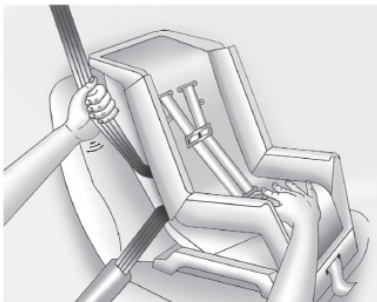

5. 안전벨트를 조이려면 어린이 안전시트를 밀어서 누르면서 어깨벨트를 당겨 허리벨트를 조이고 어깨벨트를 리트랙터로 돌려보냅니다. 전향 어린이 안전시트를 설치할 때는 무릎으로 어린이 안전시트를 밀어서 안전벨트를 조이는 것이 편리합니다.

안전벨트를 리트랙터에서 당겨서 리트랙터가 잠겨 있는지 확인하십시오. 리트랙터가 잠겨 있지 않으면 4단계와 5단계를 반복하십시오.

6. 어린이 안전시트에 상부 묶음띠가 있을 때는 어린이 안전시트 제조사의 설명서에 나오는 상부 묶음띠 사용 방법을 참조하십시오. 자세한 것은 80페이지의 '어린이 안전시트 설치용 하부 앵커와 묶음띠(LATCH 시스템)'를 참조하십시오.

7. 어린이 안전시트에 어린이를 앉히기 전에 어린이 안전시트가 단단히 고정되었는지 확인합니다. 안전벨트 경로에서 어린이 안전시트를 잡고 전후좌우로 움직여 보십시오. 어린이 안전시트가 2.5cm 이상 움직이지 않아야 합니다.

어린이 안전시트를 분리하려면 안전벨트를 풀어 대기 위치로 보내십시오. 상부 묶음띠가 앵커에 연결되어 있을 때는 앵커에서 분리합니다.

## 어린이 안전시트의 설치(동승석)

차에 에어백이 장착되어 있기 때문에 뒷좌석에 전향 어린이 안전시트를 설치하는 것이 안전합니다. 79페이지의 '어린이 안전시트 설치 위치'를 참조하십시오.

차에 특정 상황에서 동승석의 프런트 에어백과 무릎 에어백을 끄는 승객 감지 시스템도 있습니다. 68페이지의 '승객 감지 시스템'과 113페이지의 '동승석 에어백 상태 표시등'을 참조하십시오.

동승석에 후향 어린이 안전시트를 설치하고 어린이를 앉히지 마십시오. 에어백이 팽창하면 뒤를 보고 있는 어린이가 다칠 위험이 큼니다.

## ⚠ 경고

동승석에 후향 어린이 안전시트를 설치하고 어린이를 앉히면 동승석 프런트 에어백이 팽창할 때 어린이가 중상이나 치명상을 입을 수 있는데 이는 후향 어린이 안전시트의 등받이가 에어백에 매우 가깝기 때문입니다. 동승석에 전향 어린이 안전시트를 설치하고 어린이를 앉혔을 때 동승석이 너무 앞으로 나가 있어도 동승석 프런트 에어백이 팽창할 때 어린이가 중상이나 치명상을 입을 수 있습니다.

승객 감지 시스템이 동승석의 프런트 에어백과 무릎 에어백을 꺾더라도 안심하면 안됩니다. 상황에 따라 꺼 놓은 에어백이 팽창할 수도 있습니다.

동승석 에어백이 꺼져 있더라도 후향 어린이 안전시트는 뒷좌석에 설치하십시오. 동승석에 전향 어린이 안전시트를 설치할 때는 동승석을 뒤로 최대한 물려야 합니다. 어린이 안전시트는 뒷좌석에 설치하는 것이 좋습니다.

추가 정보는 68페이지의 '승객 감지 시스템'을 참조하십시오.

어린이 안전시트에 상부 묶음띠가 있을 때 이를 연결할 위치를 알아보려면 80페이지의 '어린이 안전시트 설치용 하부 앵커와 묶음띠(LATCH 시스템)'를 참조하십시오.

상부 묶음띠를 연결하는 것이 법으로 정해져 있거나 어린이 안전시트 제조사의 설명서에 상부 묶음띠를 부착하게 되어 있을 때는 상부 묶음띠 앵커 없이 어린이 안전시트를 설치하지 마십시오.

앞좌석에 어린이 안전시트를 설치할 때는 허리/어깨 벨트를 사용합니다. 어린이 안전시트 제조사의 지시를 따르십시오.

1. 앞좌석을 뒤로 최대한 물립니다. 어린이 안전시트가 단단히 고정되도록 시트를 높이거나 등받이를 똑바로 세워야 할 수도 있습니다. 릴리스 푸시버튼과 어린이 안전시트 사이에 손가락을 넣을 만한 간격이 있어야 합니다.

승객 감지 시스템이 동승석의 프런트 에어백과 무릎 에어백을 끄면 동승석 에어백 상태 표시등 가운데 OFF 표시등이 켜집니다(차가 출발해도 켜져 있음). 113페이지의 '동승석 에어백 상태 표시등'을 참조하십시오.

2. 어린이 안전시트를 좌석에 놓습니다.
3. 래치 플레이트를 잡고 안전벨트의 허리 부분과 어깨 부분을 어린이 안전시트로 통과시키거나 어린이 안전시트에 두릅니다. 어린이 안전시트 제조사의 설명서에 방법이 나와 있습니다.

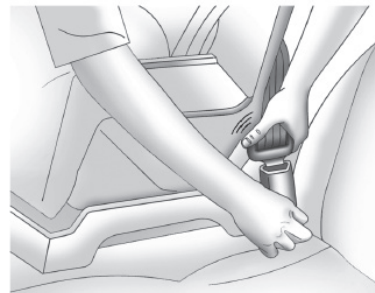

## 90 좌석과 안전장치

4. 래치 플레이트를 찰칵소리가 나도록 버클에 끼웁니다.

버클의 릴리스 푸시버튼은 필요할 때 안전벨트를 신속히 풀 수 있는 위치에 놓으십시오.



5. 어깨벨트를 리트랙터에서 완전히 빼서 리트랙터를 잠급니다. 리트랙터를 잠그면 안전벨트가 리트랙터로 돌아가기만 하고 나오지는 않습니다.

안전벨트로 어린이 안전시트를 단단히 묶으려면 안전벨트의 조절식 스탱을 외측 앵커쪽으로 미는 것이 필요할 수 있습니다. 조절식 스탱은 어린이 안전시트를 설치하는 동안 어린이 안전시트와 접촉하지 않는 위치에 있어야 합니다.

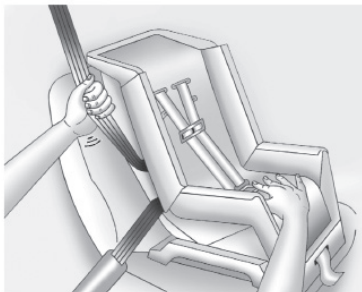

6. 안전벨트를 조하려면 어린이 안전시트를 밀어서 누르면서 어깨벨트를 당겨 허리벨트를 조이고 어깨벨트를 리트랙터로 돌려보냅니다.

릴리스 푸시버튼과 어린이 안전시트 사이에 손가락을 넣을 만한 간격이 있어야 합니다. 릴리스 푸시버튼과 어린이 안전시트 사이에 손가락을 넣을 만한 간격이 없을 때는 시트를 높여 설치 단계를 다시 밟으십시오. 대신 어린이 안전시트를 뒷좌석에 설치할 수도 있습니다.

전향 어린이 안전시트를 설치할 때는 무릎으로 어린이 안전시트를 밀어서 리트랙터를 조이는 것이 편리합니다.

안전벨트를 리트랙터에서 당겨서 리트랙터가 잠겨 있는지 확인하십시오. 리트랙터가 잠겨 있지 않으면 5단계와 6단계를 반복하십시오.

7. 어린이 안전시트에 어린이를 앉히기 전에 어린이 안전시트가 단단히 고정되었는지 확인합니다. 안전벨트 경로에서 어린이 안전시트를 잡고 전후좌우로 움직여 보십시오. 어린이 안전시트가 2.5cm 이상 움직이지 않아야 합니다.

동승석의 프런트 에어백과 무릎 에어백이 꺼지면 동승석 에어백 상태 표시등 가운데 OFF 표시등이 켜집니다(차가 출발해도 켜져 있음)

어린이 안전시트가 설치되어 있을 때 ON 표시등이 켜지면 68페이지의 '승객 감지 시스템' 항목에 나오는 '동승석에 어린이 안전시트를 설치했을 때 ON 표시등이 켜지는 경우'를 참조하십시오.

어린이 안전시트를 분리하려면 안전벨트를 풀어 대기 위치로 보내십시오.

## 보관 공간

보관함 .....	92
보관함 .....	92
글러브함 .....	92
컵홀더 .....	92
센터 콘솔의 보관함 .....	93
우산 보관함 .....	93
기타 보관 장치 .....	94
카고 고정구 .....	94

## 보관함



**경고**

무거운 물건이나 예리한 물건을 보관함에 넣으면 충돌이 있을 때 이들 물건으로 인해 커버가 열려 탑승자가 상해를 입을 수 있습니다.

## 글러브함



글러브함을 열려면 측면의 핸들을 당깁니다. 글러브함을 닫으려면 원래 위치로 들어올려 고정 시킵니다. 리모트 키에 들어 있는 기계식 키를 사용하여 잠그거나 해제할 수 있습니다. 7페이지의 '키' 를 참조하십시오.

## 컵홀더

센터 콘솔에 위치한 좌석 컵홀더에는 커버가 있습니다. 커버에 물건을 놓지 마십시오.

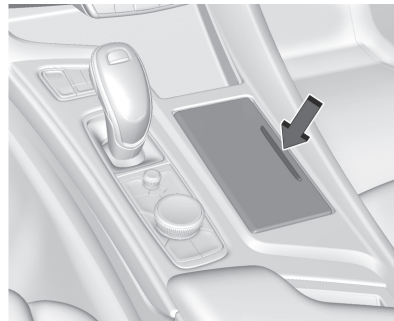

커버를 열려면 버튼을 누릅니다.

## 뒷좌석 컵홀더



뒷좌석 컵홀더(장착시)를 사용하려면 뒷좌석 팔걸이를 당겨 내립니다.

## 센터 콘솔의 보관함

SD 카드(장착시)는 내비게이션에 사용됩니다.  
SD 카드를 홀더에서 제거하지 마십시오.

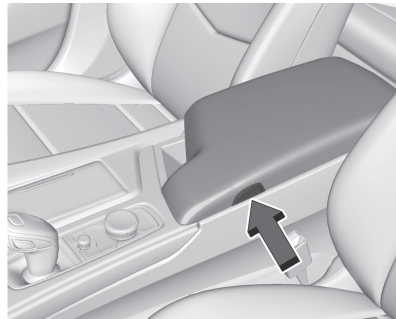

버튼을 누르고 커버를 들어올립니다. 보관함 안에 1개의 전원 소켓, 2개의 USB 포트, 1개의 SD 카드 슬롯이 있습니다. 99페이지의 '전원 소켓'이나 155페이지의 'USB 포트'를 참조하십시오. 충전할 때 휴대폰과 코드를 보관하는 탈착형 휴대폰 홀더(장착시)도 있습니다.

## 우산 보관함



직경이 6cm 이하인 접이식 우산은 운전석 도어나 동승석 도어에 만들어진 공간에 보관할 수 있습니다.

## 기타 보관 장치

### 카고 고정구



카고 고정구는 트렁크에 작은 짐을 고정시키는데 사용합니다.



## 계기판과 컨트롤

<b>컨트롤</b> .....	<b>96</b>
스티어링휠 조절.....	96
열선 스티어링휠(장착시).....	96
경적.....	97
앞유리 와이퍼/워셔.....	97
시계.....	99
전원 소켓.....	99
무선 충전.....	100
<b>경고등, 게이지, 표시등</b> .....	<b>101</b>
경고등, 게이지, 표시등.....	101
계기판(기본).....	102
계기판(고급).....	105
속도계.....	109
주행 거리계.....	109
구간 거리계.....	109
타코미터.....	109
연료 게이지.....	110
냉각수 온도 게이지(기본).....	111

냉각수 온도 게이지(고급).....	111
안전벨트 경고등.....	112
에어백 경고등.....	112
동승석 에어백 상태 표시등.....	113
충전 시스템 경고등.....	114
오작동 표시등(엔진점검 경고등).....	114
브레이크 경고등.....	116
전자식 주차 브레이크 경고등.....	117
전자식 주차 브레이크 정비 경고등.....	117
ABS(잠김방지 브레이크 시스템) 경고등.....	117
퍼포먼스 변속 표시등.....	118
자동 차량홀드 시스템(AVH) 표시등.....	118
차선유지 보조 시스템(LKA) 표시등.....	118
자동 비상 브레이크 시스템(AEB) 꺼짐 표시등.....	118
앞차 표시등.....	119
전방 보행자 표시등.....	119
트랙션 꺼짐 경고등.....	119
트랙션 컨트롤 시스템(TCS)/전자 스테빌리티 컨트롤 경고등.....	119
전자 스테빌리티 컨트롤(ESC) 꺼짐 경고등.....	120
냉각수 온도 경고등.....	120

운전자 모드 컨트롤 표시등.....	120
타이어 공기압 경고등.....	122
엔진 오일 압력 경고등.....	122
연료 부족 경고등.....	123
보안 경고등.....	123
상향 전조등 켜짐 표시등.....	124
램프 켜짐 경고등.....	124
크루즈 컨트롤 표시등.....	124
어댑티브 크루즈 컨트롤 표시등(장착시).....	124
도어 열림 경고등.....	125

<b>정보 표시</b> .....	<b>125</b>
운전자 정보 센터(DIC)(기본).....	125
운전자 정보 센터(DIC)(고급).....	128
헤드업 디스플레이(HUD)(장착시).....	130

<b>차량 메시지</b> .....	<b>134</b>
차량 메시지.....	134
엔진 출력 메시지.....	135
차량 속도 메시지.....	135

## 컨트롤

### 스티어링휠 조절

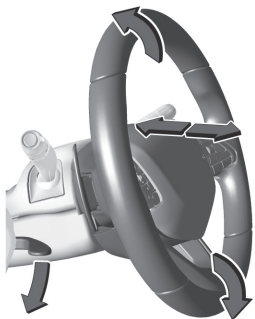

#### 스티어링휠 조절하기

1. 레버를 밑으로 당깁니다.
2. 스티어링휠을 올리거나 내려 높이를 조절합니다.
3. 스티어링휠을 당기거나 밀어 거리를 조절합니다.
4. 레버를 위로 당겨 스티어링휠을 고정시킵니다.

### 전동 높이/거리 조절식 스티어링휠 (장착시)



차에 전동 높이/거리 조절식 스티어링휠이 장착되어 있을 때는 스티어링 칼럼 좌측에 이를 조절하는 컨트롤이 있습니다.

- 스티어링휠의 높이를 조절하려면 컨트롤을 위나 아래로 밟니다.
- 스티어링휠의 거리를 조절하려면 컨트롤을 앞이나 뒤로 밟니다.

운전할 때는 스티어링휠을 조절하지 마십시오.

스티어링휠의 위치를 저장하는 방법은 46페이지의 '메모리 시트'를 참조하십시오.

### 열선 스티어링휠 (장착시)

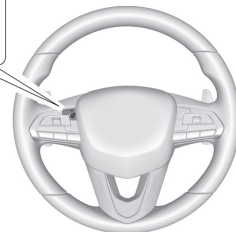

 (열선 스티어링휠) : 열선 스티어링휠을 켜거나 끄려면 누릅니다. 열선 스티어링휠을 켜면 버튼의 표시등에 불이 들어옵니다.

스티어링휠이 완전히 가온되기까지 약 3분이 걸립니다.

차에 원격시동 열선 스티어링휠이 장착되어 있을 때는 열선 스티어링휠과 해당 표시등이 자동으로 켜집니다.

차에 자동 열선 시트가 장착되어 있을 때 밖이 추우면 열선 스티어링휠과 열선 시트가 함께 켜집니다. 원격으로 시동을 걸 때는 열선 스티어링휠 표시등이 켜지지 않을 수 있습니다. 49페이지의 '앞좌석 열선/통풍 시트'를 참조하십시오.

## 경적

경적을 울리려면 스티어링휠 패드의  표시부를 누릅니다.

## 앞유리 와이퍼/워셔



시동 스위치를 켜거나 액세서리 모드에 놓고 레버로 와이퍼 속도를 선택하십시오.

**HI** : 와이퍼가 고속으로 작동합니다.

**LO** : 와이퍼가 저속으로 작동합니다.

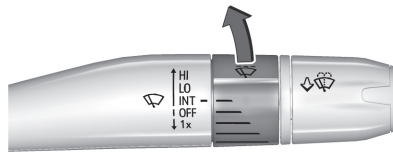

**INT(간헐 작동)** : 레버를 INT 위치에 놓으면 와이퍼가 간헐적으로 작동합니다.  INT 다이얼을 위로 돌리면 작동 간격이 길어지고 밑으로 돌리면 작동 간격이 짧아집니다.

실외등 컨트롤을 AUTO 위치에 놓고 운전하면서 앞유리 와이퍼를 작동시키면 자동으로 실외등이 켜집니다. 본 단원 뒤에 나오는 '와이퍼의 작동으로 켜지는 전조등'을 참조하십시오.

**OFF** : 와이퍼가 꺼집니다.

**1X** : 레버를 밑으로 짧게 내리면 와이퍼가 한번 작동합니다. 레버를 밑으로 내려 잡고 있으면 와이퍼가 몇 차례 작동합니다.

↓  (앞유리 워셔) : 앞유리에 워셔액을 분사하면서 와이퍼를 작동시키려면 레버를 당깁니다. 와이퍼는 레버를 놓거나 워셔액 분사 시간이 최대에 도달할 때까지 작동합니다. 와이퍼 레버를 놓으면 워셔가 얼마나 작동했는지에 따라 와이퍼가 더 작동할 수 있습니다. 워셔액을 보충하는 방법은 332페이지의 '워셔액'을 참조하십시오.

## 경고

영하의 기온에서는 앞유리가 따뜻해질 때까지 워셔를 작동시키지 마십시오. 앞유리가 따뜻해지기 전에 워셔를 작동시키면 앞유리에서 워셔액이 얼어 앞이 보이지 않게 됩니다.

### 경고

운전을 시작하기 전에 보닛, 앞유리, 워셔 노즐, 루프, 차량 후면, 램프, 윈도우에서 눈과 얼음을 제거하십시오. 눈이나 얼음으로 시야가 가려지면 충돌이 일어날 수 있습니다.

와이퍼를 작동시키기 전에 와이퍼 블레이드와 앞유리에서 눈이나 얼음을 제거하십시오. 와이퍼 블레이드가 앞유리에 얼어 붙어 있을 때는 조심스럽게 떼거나 녹이십시오. 손상된 와이퍼 블레이드는 교체해야 합니다. 339페이지의 '와이퍼 블레이드 교체'를 참조하십시오.

### 와이퍼의 대기 위치

와이퍼가 LO 모드, HI 모드, INT 모드로 작동할 때 시동 스위치를 끄면 와이퍼가 현재 위치에서 멈춥니다.

이후 운전석 도어를 열거나 10분이 지나기 전에 와이퍼 레버를 OFF 위치로 돌리면 와이퍼가 앞유리 하단으로 갑니다.

워셔의 작동(앞유리에 워셔액이 분사됨)이나 레인센서 와이프 기능의 작동으로 와이퍼가 작동할 때 시동 스위치를 끄면 와이퍼가 앞유리 하단까지 가서 멈춥니다.

### 레인센서

앞유리 중앙 상단에 위치한 레인센서는 앞유리에서 물의 양을 탐지하고 앞유리 와이퍼의 작동 빈도를 조절합니다.

레인센서를 켜거나 끄려면 Settings(설정) > Vehicle(차량) > Comfort and Convenience(안락성과 편의성) > Rainsense Wipers(레인센서 와이퍼) > ON 또는 OFF를 선택합니다.

센서가 위치한 앞유리 부위에 이물질이 없어야 센서가 정상적인 성능을 발휘합니다.

**AUTO** : 자동 기능을 사용하려면 와이퍼 레버를 AUTO 위치로 돌립니다. 감도를 조절하려면 와이퍼 레버의  AUTO 밴드를 돌립니다.

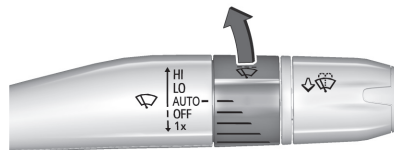

- 다이얼을 위로 돌리면 감도가 높아집니다.
- 다이얼을 밑으로 돌리면 감도가 낮아집니다.
- 레인센서를 끄려면 와이퍼 레버를 AUTO 위치에서 다른 위치로 옮깁니다.

### 와이퍼 암 어셈블리의 보호

와이퍼암 어셈블리 보호장치가 있는 차는 자동 세차장을 사용할 때 와이퍼 레버를 OFF 위치에 놓아 레인센서 와이퍼를 꺼야 합니다.

차에 레인센서가 있을 때 기어 셀렉터가 N에 있는 상태로 차가 매우 낮은 속도로 움직이면 와이퍼가 대기 위치로 가서 멈춥니다.

기어 셀렉터를 N에서 빼고 차량 속도를 높이면 와이퍼가 정상적으로 작동합니다.

## 와이퍼의 작동으로 켜지는 전조등

앞유리 와이퍼를 한동안 작동시키면 전조등과 주차등이 켜집니다. 전조등과 주차등은 와이퍼 속도에 따라 빨리 켜지기도 하고 늦게 켜지기도 합니다. 본 기능이 작동하려면 실외등 컨트롤이 AUTO 위치에 있어야 합니다.

앞유리 와이퍼의 작동으로 전조등이 켜졌을 때 시동 스위치를 끄거나 와이퍼 레버를 OFF 위치에 놓으면 전조등이 꺼집니다.

## 시계

시계의 시간과 일자는 인포테인먼트 시스템을 사용하여 맞출 수 있습니다.

## 전원 소켓

전원 소켓은 휴대폰, MP3 플레이어 등의 전기 장비를 연결하는 데 사용합니다.

차의 다음 위치에 2개의 전원 소켓이 만들어져 있습니다.

- 센터 콘솔 보관함 안쪽
- 센터 콘솔 뒷면

전원 소켓을 사용하려면 커버를 위로 벗깁니다.

일부 전기 장비는 전원 소켓에 맞지 않고 과부하를 일으켜 회로 차단기가 작동하거나 어댑터 퓨즈가 끊어지게 만들 수도 있습니다. 회로 차단기가 작동한 경우에는 전기 장비를 모두 분리하거나 액세서리 전원 유지(RAP) 기능을 꺼야 회로 차단기가 리셋됩니다. 238페이지의 '액세서리 전원 유지(RAP)'를 참조하십시오. 전기 장비를 다시 연결하거나 RAP을 다시 켜기 전에 회로 차단기가 리셋되도록 1분을 기다려 주십시오. 과부하가 반복된다면 전기 장비 자체에 문제가 있을 수 있습니다. 상태가 좋은 전기 장비를 연결하여 회로 차단기가 정상적으로 작동하는지 확인하십시오. 회로 차단기가 정상적으로 작동하지 않으면 서비스 센터를 찾으십시오.

전원 소켓은 필요시 담배 라이터 소켓으로 사용할 수 있지만 이를 위해서는 서비스 센터에 가서 회로 차단기를 미니퓨즈로 대체해야 합니다. 미니퓨즈는 리셋되지 않으므로 끊어졌을 때는 교체해야 합니다.



**주의**

회로 차단기를 미니퓨즈로 대체하지 않고 전원 소켓을 담배 라이터 소켓으로 사용하면 과부하가 일어나 차가 손상될 수 있습니다.

차에 전기 장비를 추가할 때는 전기 장비와 함께 제공되는 설치 설명서를 잘 따르십시오. 307페이지의 '전기 장비의 추가'를 참조하십시오.



**주의**

전원 소켓을 잘못 사용함으로써 인한 손상에는 차량 보증이 적용되지 않습니다. 전원 소켓은 휴대폰 충전 코드 등의 액세서리 전원 플러그만 맞게 되어 있습니다.

사용하지 않는 전기 장비는 전원 소켓에서 분리해 놓으십시오. 정격 전류가 15암페어를 초과하는 전기 장비는 전원 소켓에 연결하지 마십시오.

### 무선 충전

온도조절 시스템 밑의 상자에 무선 충전기가 들어 있을 수 있습니다. 무선 충전기는 145kHz로 작동하여 1개의 스마트폰을 무선으로 충전시킵니다. 무선 충전기는 스마트폰의 필요에 따라 최대 3암페어(15W)로 스마트폰을 충전시킬 수 있습니다.

#### 경고

무선 충전 시스템은 의료 장비(심박조절기 등)의 작동에 영향을 미칠 수 있습니다. 의료 장비를 사용하는 사람은 의사에게 무선 충전 시스템이 해당 의료 장비에 영향을 미치지 않는지 알아보는 것이 권장됩니다.

스마트폰을 무선으로 충전하려면 시동 스위치가 켜져 있거나 액세서리 모드에 있거나 액세서리 전원유지(RAP) 기능이 작동해야 합니다. 차가 RAP 모드에 있을 때, 블루투스 통화가 진행중일 때, 전화 세션(예 : 애플 카플레이/안드로이드 오토)이 활성화되어 있을 때는 충전 상태가 올바르게 표시되지 않을 수 있습니다. 238페이지의 '액세서리 전원유지(RAP)'를 참조하십시오.

무선 충전기의 작동 온도는 -40~85°C이고 스마트폰의 작동 온도는 0~35°C입니다. 충전기나 스마트폰이 정상 작동온도를 벗어나면 인포테인먼트 화면에 충전 중단 경고가 표시될 수 있습니다. 정상 작동온도가 회복되면 자동으로 충전이 재개됩니다.

핸드폰 기종에 따라 무선 충전 호환이 되지 않을 수도 있습니다.

#### 경고

호환되는 스마트폰을 충전하기 전에 충전기에서 금속 물건을 제거하십시오. 스마트폰과 충전기 사이에 긴 금속 물건(예 : 동전, 키, 반지, 클립)은 충전 과정에서 뜨거워질 수 있습니다.

#### 경고(계속)

충전 시스템이 금속 물건을 탐지하지 못하는 드문 경우에 스마트폰과 충전기 사이에 금속 물건이 끼었을 때는 스마트폰을 제거한 후 금속 물건이 식기를 기다렸다가 충전기에서 금속 물건을 제거하십시오(손을 데는 것을 방지하기 위해).



스마트폰 충전하기

1. 스마트폰이 무선 충전을 지원하는지 확인합니다.

2. 충전기에 물건이 있으면 모두 제거합니다. 스마트폰과 충전기 사이에 물건이 있으면 스마트폰이 충전되지 않을 수 있습니다.

3. 스마트폰을 앞면이 뒤를 향하게 하여 충전기에 놓습니다.

충전이 정상적으로 이루어지려면 스마트폰이 충전기 중앙에 올바르게 자리잡고 스마트폰 밑에 아무것도 없어야 합니다.

스마트폰 케이스가 두꺼우면 충전이 정상적으로 이루어지지 않거나 전혀 이루어지지 않을 수 있습니다. 자세한 것은 서비스 센터에 문의하십시오.

4. 인포테인먼트 화면의 전화 아이콘 옆에 녹색의 썈등이 나타납니다. 이는 스마트폰이 감지되었음을 가리킵니다.

5. 스마트폰이 충전기에 놓여 있을 때 썈등이 꺼지거나 황색이 되면 스마트폰을 꺼내고 충전기에서 물건을 제거합니다. 스마트폰을 180도 돌린 후 3초를 기다렸다가 충전기에 다시 놓으십시오.

6. 스마트폰이 충전기에 놓여 있을 때 썈등이 적색이 되면 충전기나 스마트폰이 과열된 것입니다. 스마트폰을 꺼내고 충전기에서 물건을 제거하여 시스템을 식히십시오.

충전이 진행될 때는 스마트폰이 따뜻해질 수 있는데 이는 정상입니다. 외부 온도가 높으면 충전 속도가 느려질 수 있습니다.

무선 전화 기능이 있는 차량은 충전 과정에서 스마트폰이 과열될 수 있습니다. 이런 경우에는 배터리를 보호하기 위해 스마트폰이 느리게 충전되거나 충전이 중단되거나 꺼질 수 있습니다. 스마트폰의 과열을 방지하기 위해 스마트폰을 케이스에서 꺼내는 것이 필요할 수 있습니다. 충전이 자동으로 재개될 수 있을 만큼 스마트폰이 식으면 썈등이 깜박일 수 있는데 이는 정상입니다. 스마트폰마다 충전 성능이 다릅니다.

각 휴대전화의 고유한 특성이나 사용 연한에 따라, 각각의 성능이 달라질 수 있습니다.

## 경고등, 게이지, 표시등

경고등과 게이지는 구성품의 고비용 수리나 교체가 필요할 정도로 문제가 커지기 전에 운전자에게 신호를 보냅니다. 경고등과 게이지에 주의할 기을 기울이면 인체 상해를 방지할 수도 있습니다.

일부 경고등은 시동을 걸 때 정상적으로 작동하는지 확인하기 위해 잠시 켜집니다. 운전 도중에 경고등의 하나가 지속적으로 켜지거나 게이지의 하나가 차에 문제가 있음을 가리킬 때는 본 매뉴얼의 해당 단원에 나오는 조치를 취하십시오. 조치를 취하는 것을 미루면 수리에 비용이 많이 들 고 위험해질 수도 있습니다.

### 계기판(기본)

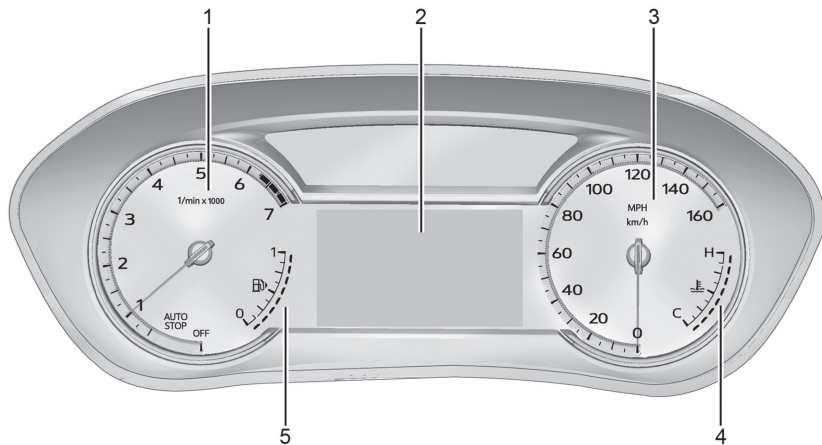

1. 타코미터(109페이지)
2. 운전자 정보 센터(DIC)(125페이지)
3. 속도계(109페이지)
4. 냉각수 온도 게이지(111페이지)
5. 연료 게이지(110페이지)

### 계기판 메뉴

계기판 중앙에 대화식 화면이 위치합니다.

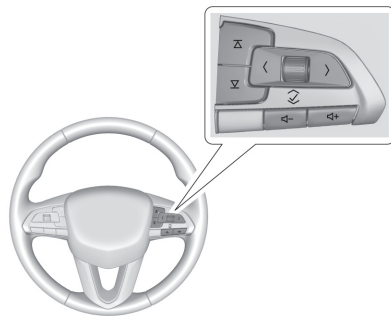

화면을 열고 메뉴를 스크롤할 때는 스티어링휠 우측 컨트롤을 사용합니다.

계기판 앱에 접속하려면 < 버튼이나 > 버튼을 누릅니다. 계기판 앱 안의 가용기능 목록을 스크롤할 때는 섹션을 사용합니다. 차마다 모든 앱이나 모든 기능이 제공되는 것은 아닙니다.

- 퍼포먼스



- Info App(인포 앱) : 선택한 DIC 정보를 볼 수 있습니다. 125페이지의 '운전자 정보 센터(DIC)'를 참조하십시오.
- Audio(오디오)
- Navigation(내비게이션)
- Phone(전화)
- Options(옵션)

### Performance(퍼포먼스)

섬찰을 눌러 퍼포먼스 메뉴로 들어갑니다(적용 시). 가용 품목을 스크롤합니다.

**Friction Bubble(마찰 버블)** : 차의 네 코너를 가리키는 사분면 그림에 관성이 가장 큰 부분이 버블로 표시됩니다.

**Performance Timer(퍼포먼스 타이머)** : 섬찰을 눌러 설정 메뉴로 들어갑니다. 섬찰로 스크롤하여 원하는 속도 세그먼트를 선택하고 섬찰을 눌러 하위메뉴로 들어갑니다. 섬찰을 사용하여 선택한 속도 세그먼트를 확인하거나 해당 속도 세그먼트에 가장 좋은 시간을 리셋합니다. 다음에 가속할 때 퍼포먼스 타이머가 시간을 기록합니

다. 퍼포먼스 타이머가 작동할 때 해당 속도 세그먼트 끝에 도달하기 전에 섬찰을 누르면 퍼포먼스 타이머가 취소됩니다.

**Lap Timer(랩 타이머)(PDR 미장착)** : 랩 타이머가 표시되어 있을 때 랩 타이머를 시작, 중단, 리셋하려면 섬찰을 누릅니다. 랩 타이머 페이지가 나와 있을 때 랩 타이머를 시작하려면 섬찰을 누릅니다. 랩 타이머가 작동할 때 섬찰을 누르면 해당 랩 타이머가 중단되고 새 랩이 시작됩니다. 마지막 랩이 완료된 후 10초 내에 섬찰을 누르면(랩 타이머 중단 옵션이 표시됨) 랩 타이머가 중단됩니다. 랩 타이머가 중단된 후 해당 랩 타이머를 리셋하거나 랩 이력을 보려면 섬찰을 누릅니다. 최대 16개의 랩을 저장할 수 있습니다.

**Lap Timer(랩 타이머)(PDR 장착)** : PDR이 기록한 랩 타임이 자동으로 표시됩니다. 이는 PDR에 트랙이 선택되어 있고 비디오 녹화가 시작되어야 가능합니다. 178페이지의 '성능 데이터 기록기(PDR)'를 참조하십시오.

**Oil Temperature(오일 온도)** : 현재의 오일 온도가 섭씨(°C)나 화씨(°F)로 표시됩니다.

**Oil Pressure(오일 압력)** : 현재의 오일 압력이 킬로파스칼(kPa) 단위나 평방인치당 파운드(psi) 단위로 표시됩니다.

**Transmission Fluid Temperature(변속기 오일 온도)** : 변속기 오일의 온도가 섭씨(°C)나 화씨(°F)로 표시됩니다(적용 시).

**eLSD** : 차가 작동할 때 전자 슬립제한 디퍼렌셜(eLSD)이 활성화되어 기능을 발휘하면 후방 디퍼렌셜 커플링의 양이 표시됩니다. 1%는 디퍼렌셜이 열린 것이고 100%는 디퍼렌셜이 잠긴 것입니다. 운전 조건과 운전자의 조작에 따라 수치가 크고 작게 달라지는 것은 정상입니다. V-시리즈 Blackwing 모델은 차가 정지해 있거나 가속하지 않을 때도 eLSD가 약간의 커플링을 유지합니다. 커플링 값은 보통 3% 이상입니다. 261페이지의 '슬립제한 디퍼렌셜'을 참조하십시오.

**Tire Temperature(타이어 온도)** : 타이어 온도 상태가 표시됩니다(장착 시). 온도 정보를 얻을 수 없을 때는 Unknown(알 수 없음)이 표시될 수 있습니다.

### 타이어 온도 상태

- Cold – 타이어 성능이 저하될 수 있으므로 주의하여 주행하십시오.
- Cool – 타이어 성능이 저하될 수 있으므로 주의하여 주행하십시오.
- Normal – 타이어가 정상 주행 온도에 있습니다.
- Warm – 타이어는 과감한 주행을 위한 준비가 되어 있습니다.
- Overheated - 타이어 온도가 최적 온도보다 높습니다.

### Audio(오디오)

음악을 검색하거나 즐겨찾기 항목을 선택하거나 오디오 소스를 바꿀 수 있습니다. 방송국을 바꾸거나 다음/이전 트랙으로 갈 때는 섬휠을 사용합니다.

### Navigation(내비게이션)(장착시)

경로 안내가 있을 때는 섬휠을 눌러 경로 안내를 취소하거나 재개하고 음성 안내를 켜거나 끌 수 있습니다.

### Phone(전화)

통화중이 아닐 때는 최근 통화 기록을 보거나 연락처를 스크롤할 수 있습니다. 통화중일 때는 전화를 소거하거나 통화를 휴대폰으로 전환할 수 있습니다.

### Options(옵션)

Options 메뉴 항목을 검색할 때는 섬휠을 사용합니다.

### Head-Up Display(헤드업 디스플레이)(HUD)(적용시)

HUD 이미지의 각도를 조절하고 제한속도 표지를 바꾸거나 끌 수 있습니다.

### HUD Rotation(헤드업 디스플레이 회전)(고급)

(장착시) : Adjust Rotation(로테이션 조절)이 하이라이트되어 있을 때 섬휠을 누르면 Adjust Mode(조절 모드)로 들어갑니다. HUD의 각도를 조절하려면 스크롤합니다. 세팅을 확인하고 저장하려면 섬휠을 누릅니다. 본 기능은 기어가 P에 있을 때만 사용할 수 있습니다.

**Units(단위)** : 원하는 단위(영미 단위 또는 미터 단위)를 하이라이트하고 섬휠을 누르면 해당 단위가 선택됩니다.

**Info Page Options(정보 페이지 옵션)** : 정보 앱에 표시할 항목을 선택하려면 섬휠을 누릅니다. 125페이지의 '운전자 정보 센터(DIC)'를 참조하십시오.

**Display(화면)** : Display 메뉴로 들어가려면 섀휠을 누릅니다. 속도계, 온도, 시간, 연료 레인지 나침반(장착시), 속도 표지를 켜거나 끄려면 섀휠을 선택합니다.

**Speed Warning(속도 경고)** : Speed Warning 화면에서는 경고가 울리는 최고 속도를 설정할 수 있습니다. Speed Warning 화면에서 섀휠을 누르고 다시 섀휠을 사용하여 원하는 최고 속도를 선택한 후 섀휠을 누르십시오.

최고 속도를 설정한 다음에 섀휠을 누르면 속도 경고 화면이 닫힙니다. 최고 속도를 설정한 후에 차가 본 속도를 초과하면 경고창이 나타나고 차임이 1회 울립니다.

**Software Info(소프트웨어 라이선스)** : 공개 소스 소프트웨어 정보가 표시됩니다.

## 계기판(고급)

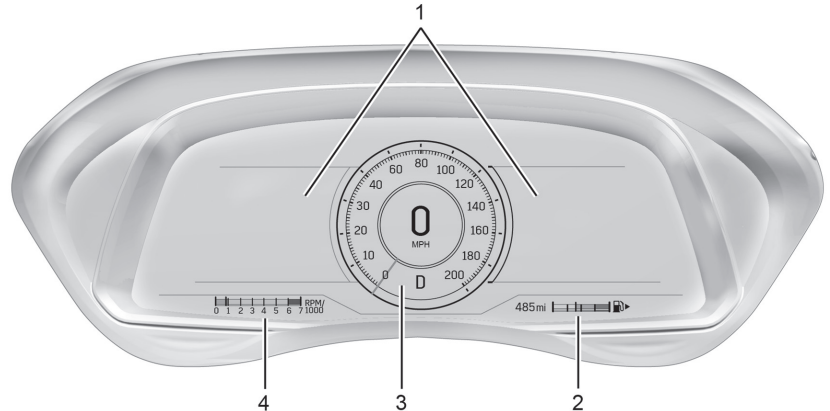

투어 모드(다른 모드도 이와 유사)

- |  |   |
|--|---|
| <ol style="list-style-type: none"> <li>1. 운전자 정보 센터(DIC)(125페이지)</li> <li>2. 연료 게이지(110페이지)</li> </ol> | <ol style="list-style-type: none"> <li>3. 속도계(109페이지)</li> <li>4. 타코미터(109페이지)</li> </ol> |
|--|---|

## 계기판 메뉴

계기판 중앙에 대화식 화면이 위치합니다.

화면을 열고 메뉴를 스크롤할 때는 스티어링휠 우측 컨트롤을 사용합니다.

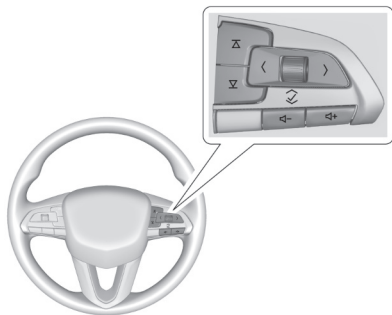

계기판 앱에 접속하려면 < 버튼이나 > 버튼을 누릅니다. 가용 기능을 위(▲)나 아래(▼)로 검색할 때는 섹션을 사용합니다. 선택하려면 섹션을 누릅니다. 차마다 모든 앱이 제공되는 것은 아닙니다.

- 정보 메뉴 선택/트립 컴퓨터/정비/운전자 지원 : 선택한 DIC 정보를 볼 수 있습니다. 125 페이지의 '운전자 정보 센터(DIC)'를 참조하십시오.
- Performance(퍼포먼스)
- Audio(오디오)
- Navigation(내비게이션)
- Phone(전화)
- Options(옵션)
- Simplify(단순화)

### Performance(퍼포먼스)

섹션을 눌러 퍼포먼스 메뉴로 들어갑니다(장착 시). 가용 품목을 스크롤합니다.

**Performance Timer(퍼포먼스 타이머)** : 섹션을 눌러 설정 메뉴로 들어갑니다. 섹션을 스크롤하여 원하는 속도 세그먼트를 선택하고 섹션을 눌러 하위메뉴로 들어갑니다. 섹션을 사용하여 선택한 속도 세그먼트를 확인하거나 해당 속도 세그먼트에 가장 좋은 시간을 리셋합니다. 다음에 가속할 때

퍼포먼스 타이머가 시간을 기록합니다. 퍼포먼스 타이머가 작동할 때 해당 속도 세그먼트 끝에 도달하기 전에 섹션을 누르면 퍼포먼스 타이머가 취소됩니다.

**Lap Timer(랩 타이머)(PDR 미장착)** : 랩 타이머가 표시되어 있을 때 랩 타이머를 시작, 중단, 리셋하려면 섹션을 누릅니다. 랩 타이머 페이지가 나와 있을 때 랩 타이머를 시작하려면 섹션을 누릅니다. 랩 타이머가 작동할 때 섹션을 누르면 해당 랩 타이머가 중단되고 새 랩이 시작됩니다. 마지막 랩이 완료된 후 10초 내에 섹션을 누르면(랩 타이머 중단 옵션이 표시됨) 랩 타이머가 중단됩니다. 랩 타이머가 중단된 후 해당 랩 타이머를 리셋하거나 랩 이력을 보려면 섹션을 누릅니다. 총 16개의 랩을 저장할 수 있습니다.

**Lap Timer(랩 타이머)(PDR 장착)** : PDR이 기록한 랩 타임이 자동으로 표시됩니다. 이는 PDR에 트랙이 선택되어 있고 비디오 녹화가 시작되어야 가능합니다. 178페이지의 '성능 데이터 기록기(PDR-장착시)'를 참조하십시오.

**Friction Bubble(마찰 버블)** : 차의 네 코너를 가리키는 사분면 그림에 관성이 가장 큰 부분이 버블로 표시됩니다.

**Launch Control(론치 컨트롤 - 장착시)** : 론치 컨트롤 화면에서는 론치 컨트롤 시스템의 작동 조건을 설정할 수 있습니다. 211페이지의 '레이싱 운전(V 시리즈 Blackwing)' 을 참조하십시오.

## Audio(오디오)

음악을 브라우즈하거나 즐겨찾는 오디오를 선택하거나 오디오 소스를 바꿀 수 있습니다. 방송국을 바꾸거나 다음/이전 트랙으로 갈 때는 섬휠을 사용합니다.

## Navigation(내비게이션)

경로 안내가 있을 때는 섬휠을 눌러 경로 안내를 취소하거나 재개하고 음성 안내를 켜거나 끌 수 있습니다.

## Phone(전화)

통화중이 아닐 때는 최근 통화 기록을 보거나 연락처를 스크롤할 수 있습니다. 통화중일 때는 전화를 소거하거나 통화를 휴대폰으로 전환할 수 있습니다.

## Options(옵션)

옵션 메뉴 항목을 검색할 때는 섬휠을 사용합니다.

## Display Themes(디스플레이 테마)

섬휠을 눌러 화면 메뉴로 들어갑니다. 계기판 화면의 테마를 스포츠, 스틸스(장착시), 투어, 트랙(장착시)의 네 가지 중에서 선택할 수 있습니다. 선택한 테마에 따라 계기판의 스타일이 달라집니다.

기본 테마는 운전자 모드에 연계됩니다. 다른 테마를 설정할 수도 있습니다.

내 모드에서는 테마 외에 HUD(장착시)도 설정할 수 있습니다. 마이 모드는 '운전자와 연결' 모드에서만 선택할 수 있습니다.

스텔스 모드는 계기판 밝기 컨트롤이 최소 레벨에 맞추어져 있을 때 활성화됩니다. 140페이지의 '계기판 밝기 컨트롤' 을 참조하십시오.

- 스포츠 : 냉각수 온도, 연료 게이지, 연료 레인지, 나침반, 운전자 모드 컨트롤 램프, 적산거리계, 속도, 타코미터, 전자 변속기 레인지, 현재 기어, 제한 속도, 정보 영역, 상호작용 영역, 크루즈 컨트롤(작동시)이 표시됩니다.
- 투어 : 연료 게이지, 연료 레인지, 나침반, 운전자 모드 컨트롤 램프, 적산거리계, 속도, 타코미터, 전자 변속기 레인지, 현재 기어, 최대 성능, 제한 속도, 정보 영역, 상호작용 영역, 크루즈 컨트롤(작동시)이 표시됩니다.
- 스틸스(장착시) : 연료 게이지, 디지털 속도계, 타코미터가 표시됩니다.

- **트랙(장착시)** : 냉각수 온도, 연료 게이지, 운전자 모드 컨트롤 램프, 속도, 타코미터, 전자 변속기 레인지, 현재 기어, 정보 영역, 상호작용 영역이 표시됩니다.

모든 테마의 화면에 설정 정보 메뉴가 표시됩니다.

**스포르츠** : 시간/기온, 오일 온도, 타이어 상태, 오일 압력

**트랙** : 오일 압력, 변속기 오일 온도, 타이어 상태, 오일 온도

**투어** : 시간/기온

**스텔스** : 없음

### Speed Warning(속도 경고)

속도 경고 화면에서는 초과하지 않을 속도를 설정할 수 있습니다. 이를 위해서는 속도 경고 화면에서 섬휠을 누르거나 메인 화면에서 섬휠을 눌러 속도를 설정합니다. 속도를 조절하려면 스크롤합니다. 원하는 속도를 설정하려면 섬휠을

누릅니다. 속도를 설정한 다음에 섬휠을 누르면 속도 경고 화면이 닫힙니다. 속도를 설정한 후에 차가 해당 속도를 초과하면 경고창이 나타나고 차임이 1회 울립니다.

### Speed Sign(속도 표지)

현재의 제한속도를 가리킵니다. 본 제한속도는 내비게이션 시스템(장착시)에 들어 있는 도로 데이터베이스에서 나옵니다.

### Units(단위)

단위가 표시되어 있을 때 섬휠을 눌러 Units 메뉴로 들어갑니다. 원하는 단위(영미 단위 또는 미터 단위)를 하이라이트하고 섬휠을 누르면 해당 단위가 선택됩니다. 선택한 단위 옆에 체크 표시가 나타납니다.

### Tachometer(타코미터)

트랙 테마가 선택되어 있을 때 일반 타코미터(선형 게이지)와 숫자 타코미터(변속 표시등과 RPM 숫자) 사이에서 선택할 수 있습니다.

### Tire Pressure(타이어 공기압)

타이어 공기압 수치를 리셋할 필요가 있을 때 본 옵션을 선택하면 타이어 공기압 재학습 기능이 작동합니다. 타이어 공기압 재학습 기능이 작동할 때 섬휠을 5초 누르면 팝업창이 열립니다.

### Head-Up Display (HUD) Rotation (헤드업 디스플레이 회전)

Adjust Rotation(로테이션 조절)이 하이라이트되어 있을 때 섬휠을 눌러 조절 모드로 들어갑니다. HUD의 각도를 조절하려면 스크롤합니다. 세팅을 확인하고 저장하려면 섬휠을 누릅니다.

### Traction & Stability(트랙션과 스테빌리티)

트랙션 컨트롤 시스템(TSC)과 스테빌리티(ESC) 컨트롤 시스템의 상태가 표시됩니다(장착시). 트랙션 컨트롤 시스템(TSC)을 켜거나 끄려면 Traction을 선택합니다. 스테빌리티트랙/전자 스테빌리티 컨트롤(ESC)(장착시)을 켜거나 끄려면 Stability를 선택합니다. 251페이지의 '트랙션 컨트롤/전자 스테빌리티 컨트롤'을 참조하십시오.

### Software Licenses(소프트웨어 라이선스)

공개 소스 소프트웨어 정보를 보려면 Software Licenses를 하이라이트하고 섬찹을 누릅니다.

### Reset To Defaults(기본값으로 초기화)

시스템을 초기화할 수 있습니다.

### Simplify(간단 모드)

Simplify 메뉴로 들어가려면 섬찹을 누릅니다. 간단 모드에서는 계기계기판의 특정 기능을 감출 수 있습니다. 이에는 정보 메뉴와 상호작용 영역이 포함됩니다.

섬찹(< 또는 >)을 누르면(경보를 확인할 때 제외) 간단 모드에서 나오게 됩니다.

선택한 기능은 시동을 건 후나 시동을 껐다 건 후에도 감추어집니다(간단 모드를 수동으로 취소했을 경우 제외).

### 속도계

속도계에는 차량 속도가 시간당 킬로미터(km/h)나 시간당 마일(mph)로 표시됩니다.

어린이 보호 구역 등과 같은 속도 제한 구역에서 운행 중일 때는 제한 속도를 지키십시오(30km/h).

### 주행 거리계

주행 거리계에는 차가 주행한 거리가 킬로미터 단위나 마일 단위로 표시됩니다.

### 참고

총 주행거리를 불법적으로 조작하는 것은 법으로 금지되어 있습니다.

### 구간 거리계

구간 거리계에는 리셋한 후에 운전한 거리가 표시됩니다.

구간 거리계는 DIC에서 리셋할 수 있습니다. 125페이지의 '운전자 정보 센터(DIC)'를 참조하십시오.

### 타코미터

타코미터에는 엔진 속도가 분당 회전수(rpm)로 표시됩니다.

차에 자동 스탑/스타트 시스템이 있을 때 시동 스위치를 켜면 타코미터에 차량 상태가 표시됩니다. 타코미터가 AUTO STOP을 가리키면 엔진이 정지해 있지만 시동 스위치가 켜져 있어 차가 움직일 수 있는 것입니다. 엔진은 아무 때나 작동을 재개할 수 있습니다. 타코미터가 OFF를 가리키면 시동 스위치가 꺼져 있는 것입니다.

자동 스탑 모드에서 엔진이 자동으로 정지했다 작동할 때는 타코미터가 몇 백 rpm의 차이를 보일 수 있습니다.

### 고급(계기판)

엔진 온도에 맞추어 타코미터의 적색 라인이 조절됩니다. 주행 거리계 수치가 805km 미만일 때는 적색 라인이 보다 낮은 온도를 표시합니다.

계기판과 HUD에 변속 표시기가 있습니다(적용 시). 변속 표시기는 변속기가 수동 모드에 있을 때만 작동합니다. 246페이지의 '수동 모드'를 참조하십시오. 엔진 온도가 70° 미만이고 주행 거리계 수치가 805km 미만일 때는 변속 표시기가 작동하지 않습니다.

엔진 속도가 적색 라인에 접근하면 경고등이 켜집니다. 투어 테마와 스포츠 테마는 변속 링이 표시되고 트랙 테마는 변속 표시등과 타코미터 수치가 표시됩니다.

### 연료 게이지

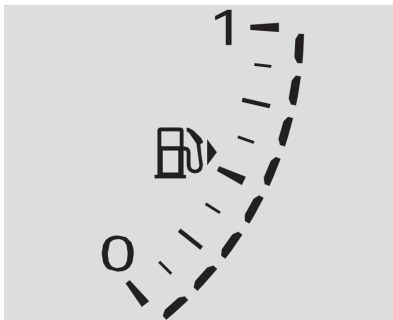

기본 모드

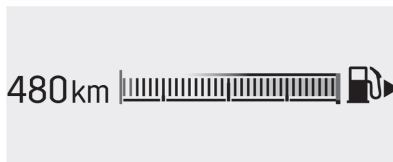

고급 스포츠 모드(다른 모드도 이와 유사)

시동 스위치를 켜면 연료 게이지에 연료 탱크에 대략 남은 연료가 대략 표시됩니다.

연료 게이지 옆의 화살표는 연료 도어가 위치한 방향을 가리킵니다.

연료 게이지의 바늘이 빈표시(Empty)에 가까워지면 연료 부족 경고등이 켜집니다. 연료 탱크에 연료가 조금밖에 남아 있지 않으므로 신속히 연료를 보충해야 합니다.

연료 게이지는 다음 현상을 보일 수 있습니다.

- 연료 탱크에 연료 게이지가 표시하는 것보다 연료가 다소 많이 들어가거나 적게 들어간다. 예를 들어, 연료 게이지에는 연료 탱크가 반쯤 채워진 것으로 표시되지만 실제로는 이보다 다소 많거나 적게 채워졌을 수 있다.
- 코너를 돌 때, 가속할 때, 제동을 걸 때 연료 게이지가 약간 움직인다.



- 시동 스위치를 켜 후 연료 게이지가 안정되는데 몇 초가 걸리고 시동 스위치를 끄면 연료 게이지가 Empty를 가리킨다.

이들 현상은 모두 정상입니다(연료 게이지에 문제가 있음을 가리키지 않음).

### 연료 레인지(남은 연료로 갈 수 있는 거리)

고급 계기판은 화면 중앙 하단에 대략적인 연료 레인지가 표시됩니다. 연료 레인지 화면에는 연료를 보충하지 않고 운전할 수 있는 거리가 대략적으로 표시됩니다. 연료 레인지는 최근의 평균 연비와 연료 탱크에 남은 연료의 양을 근거로 계산됩니다.

연료 레인지가 짧으면 화면에 LOW가 표시되고 DIC에 경고 메시지가 나타날 수도 있습니다.

### 냉각수 온도 게이지(기본)

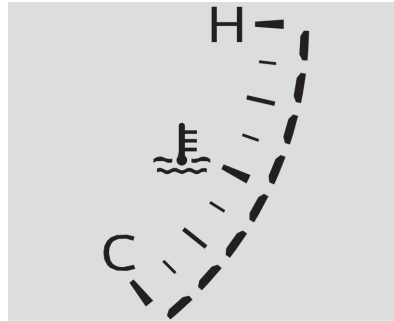

냉각수 온도 게이지는 엔진의 온도를 측정합니다.

정상적인 운전 조건에서 운전할 때 적색 LED가 켜지면 엔진이 과열된 것입니다. 신속히 도로를 벗어나 차를 세우고 엔진을 끄십시오.

### 냉각수 온도 게이지(고급)

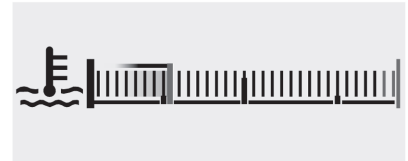

냉각수 온도 게이지는 냉각수의 온도를 가리킵니다.

바늘이 음영 영역으로 들어가면 엔진이 너무 뜨거운 것입니다.

이는 경고등이 가리키는 것과 같은 상황을 가리킵니다. 냉각수가 과열된 것입니다. 차를 정상 조건에서 운전했을 때 바늘이 음영 영역으로 들어가면 신속히 도로에서 벗어나 차를 세우고 엔진을 끄십시오. 자세한 것은 331페이지의 '엔진 과열'을 참조하십시오.

### 안전벨트 경고등

#### 운전석 안전벨트 경고등

운전석 안전벨트 경고등은 계기판에 있습니다.



시동을 걸면 운전자에게 안전벨트를 채울 것을 촉구하기 위해 경고등이 깜박이고 경고음이 울립니다.

경고등은 안전벨트를 채울 때까지 켜져 있습니다. 차가 움직일 때 운전자가 안전벨트를 채우지 않거나 채운 안전벨트를 풀면 같은 경고 동작이 몇 차례 반복될 수 있습니다.

운전자가 안전벨트를 채우고 있으면 경고등이 꺼지지도 않고 경고음도 울리지 않습니다.

### 동승석 안전벨트 경고등

동승석 안전벨트 경고등은 동승석 에어백 상태 표시등 근처에 있습니다. 68페이지의 '승객 감지 시스템'을 참조하십시오.



시동을 걸면 앞승객에게 안전벨트를 채울 것을 촉구하기 위해 경고등이 깜박이고 경고음이 울립니다.

경고등은 안전벨트를 채울 때까지 켜져 있습니다. 차가 움직일 때 앞승객이 안전벨트를 채우지 않거나 채운 안전벨트를 풀면 같은 경고 동작이 몇 차례 반복될 수 있습니다.

앞승객이 안전벨트를 채우고 있으면 경고등이 꺼지지 않고 경고음도 울리지 않습니다.

동승석에 서류 가방, 핸드백, 식품백, 랩탑 컴퓨터 같은 것을 놓아도 동승석 안전벨트 경고등이 켜지고 경고음이 울릴 수 있습니다. 동승석에서 물건을 치우거나 안전벨트를 채우면 경고등과 경고음이 꺼집니다.

### 에어백 경고등

에어백 시스템에 전기적인 문제가 있으면 에어백 경고등이 켜집니다. 에어백 경고등은 계기판에 위치합니다. 차에 시스템 점검 기능이 있어 에어백 센서, 승객 감지 시스템, 프리텐셔너, 에어백 모듈, 와이어, 충돌 센서, 진단 모듈이 자동으로 점검됩니다. 에어백 시스템에 대한 자세한 정보는 62페이지의 '에어백 시스템'을 참조하십시오.



시동을 걸면 에어백 경고등이 몇 초 켜집니다. 에어백 경고등이 켜지지 않으면 신속히 서비스 센터에 연락하십시오.

**⚠ 경고**

에어백 경고등이 시동을 건 후에도 켜져 있거나, 꺼졌다가 운전 도중에 켜지면 에어백 시스템이 정상적으로 작동하지 않을 수 있습니다(충돌이 있을 때 에어백이 팽창하지 않거나 충돌이 없어도 에어백이 팽창할 수 있음). 탑승자가 상해를 입는 것을 방지하기 위해 신속히 차를 점검 받으십시오.

에어백 시스템에 문제가 있으면 DIC 메시지도 나타날 수 있습니다.

**동승석 에어백 상태 표시등**

차에 승객 감지 시스템이 있습니다. 68페이지의 '승객 감지 시스템'에 나오는 안전 정보를 참조하십시오. 동승석 에어백 상태 표시등은 오버헤드 콘솔에 있습니다.



시동을 걸면 시스템 점검의 일환으로 동승석 에어백 상태 표시등(ON과 OFF)이나 에어백 켜짐/꺼짐 심벌이 몇 초 켜집니다. 몇 초 더 지나면 동승석 에어백 상태 표시등(ON 또는 OFF)이나 에어백 켜짐/꺼짐 심벌로 동승석 프런트 에어백과 무릎 에어백의 상태를 알 수 있게 됩니다.

동승석 에어백 상태 표시등 가운데 ON이 켜지거나 에어백 켜짐 심벌이 켜지면 동승석 프런트 에어백과 무릎 에어백이 켜져 있는 것입니다(팽창할 수 있음).

동승석 에어백 상태 표시등 가운데 OFF가 켜지거나 에어백 꺼짐 심벌이 켜지면 동승석 프런트 에어백과 무릎 에어백이 꺼져 있는 것입니다.

몇 초 후에 두 상태 표시등이 모두 켜지거나 아무 상태 표시등도 켜지지 않으면 상태 표시등이나 승객 감지 시스템에 문제가 있는 것입니다. 서비스 센터를 찾으십시오.

**⚠ 경고**

에어백 경고등이 켜진 후 꺼지지 않으면 에어백 시스템에 문제가 있는 것입니다. 운전자나 다른 사람이 상해를 입는 것을 방지하기 위해 신속히 차를 점검 받으십시오. 중요한 안전 정보를 비롯한 자세한 정보는 112페이지의 '에어백 경고등'을 참조하십시오.

### 충전 시스템 경고등



엔진을 작동시키지 않고 시동 스위치만 켜면 충전 시스템 경고등이 잠시 켜지는데 이는 충전 시스템 경고등이 정상적으로 작동하는지 점검하기 위한 것입니다. 시동을 걸면 충전 시스템 경고등이 꺼집니다.

충전 시스템 경고등이 시동을 건 후에도 켜져 있거나 꺼졌다가 운전 도중에 켜지면 충전 시스템에 문제가 있는 것입니다. 서비스 센터에 가서 충전 시스템을 점검받으십시오. 충전 시스템 경고등이 켜진 상태로 운전하면 배터리가 방전될 수 있습니다.

충전 시스템 경고등이 지속적으로 켜지거나 깜박이면 DIC에 해당 메시지가 나타납니다.

충전 시스템 경고등이 켜진 상태로 운전하는 것이 불가피할 때는 라디오나 에어컨과 같은 전장품을 모두 끄십시오. 안전한 장소에 차를 세우십시오.

### 오작동 표시등(엔진점검 경고등)

오작동 표시등은 온보드 배출가스 컨트롤 시스템 진단장치의 일부입니다. 엔진이 작동할 때 오작동 표시등이 켜지면 배출가스 컨트롤 시스템에서 오작동이 탐지된 것이므로 차를 점검받아야 합니다. 시동 스위치를 서비스 모드에 놓으면 오작동 표시등이 정상적으로 작동함을 가리키기 위해 오작동 표시등이 켜집니다. 234페이지의 '시동 스위치의 위치'를 참조하십시오.



시스템은 문제가 드러나기 전에 오작동을 표시하는 경우가 많습니다. 오작동 표시등에 유의하고 있다가 오작동 표시등이 켜질 때 차를 신속히 정비하면 차가 손상되는 것을 방지할 수 있습니다.



**주의**  
오작동 표시등이 켜진 상태로 운전하면 배출가스 컨트롤 시스템이 정상적으로 작동하지 않게 되고 연비가 나빠지며 엔진이 원활하게 작동하지 않게 될 수 있고 이로 인해 보증이 적용되지 않는 고비용 수리가 필요하게 될 수도 있습니다.

**⚠ 주의**

엔진, 변속기, 배기 시스템, 흡기 시스템, 연료 시스템에 변경을 가하거나 타이어를 성능기준 (TPC)이 같지 않은 것으로 교체하면 배출가스 컨트롤 시스템이 나쁜 영향을 받아 오작동 표시등이 켜질 수도 있고 보증이 적용되지 않는 고 비용 수리가 필요하게 될 수도 있으며 법으로 요구되는 배출가스 컨트롤 시스템 검사/정비 테스트(Emission Inspection/Maintenance Test)에 합격하지 못하게 될 수도 있습니다. 312페이지의 '액세서리와 개조'를 참조하십시오.

**오작동 표시등이 깜박일 경우 :** 배출가스 컨트롤 시스템이 손상되고 배출가스가 증가할 수 있는 오작동이 탐지된 것입니다. 차에 진단과 정비가 필요할 수 있습니다.

배출가스 컨트롤 시스템의 손상을 방지하기 위해 차량 속도를 낮추고 급가속과 오르막길 운전을 피하십시오. 트레일러를 견인할 때는 신속히 짐을 줄이십시오.

오작동 표시등이 계속 깜박이면 안전한 곳에 차를 세우고 시동을 끈 후 10초 이상 기다렸다가 다시 시동을 거십시오. 오작동 표시등이 여전히 깜박이면 신속히 서비스 센터에 가서 차를 점검 받으십시오.

**오작동 표시등이 지속적으로 켜질 경우 :** 오작동이 탐지된 것입니다. 차에 진단과 정비가 필요할 수 있습니다.

다음을 점검하십시오.

- 무캡 깔때기 어댑터를 사용하여 연료를 보충했을 경우에는 본 어댑터를 제거합니다. 297 페이지의 '주유' 항목에 나오는 '연료캔으로 연료 보충하기'를 참조하십시오. 무캡 깔때기 어댑터를 차에 설치한 상태로 두어 연료가 대기로 증발하면 진단 시스템이 이를 탐지할 수 있습니다. 무캡 깔때기 어댑터를 제거하고 차를 몇 차례 운전하면 오작동 표시등이 꺼질 수 있습니다.

- 연료 품질이 낮으면 엔진이 비효율적으로 작동하고 운전성이 나빠질 수 있습니다(엔진이 웅얼대면 이런 현상이 사라질 수도 있음). 이런 경우에는 연료 브랜드를 바꾸어 보십시오. 오작동 표시등이 꺼지려면 양질의 연료를 적어도 한 연료 탱크 분량만큼 사용해야 합니다. 296페이지의 '연료'를 참조하십시오.

오작동 표시등이 꺼지지 않으면 서비스 센터에 연락하십시오.

**배출가스 컨트롤 시스템 검사/정비 프로그램**

차를 검사할 때는 배출가스 컨트롤 시스템 테스트 장비를 차의 데이터 링크 커넥터(DLC)에 연결할 가능성이 큼니다.

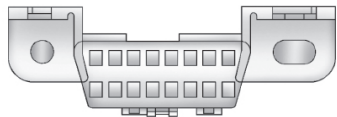

DLC는 스티어링휠 좌측 계기판 밑에 있습니다. 배출가스 검사/정비 테스트나 차량 정비에 사용되지 않는 장비를 DLC에 연결하면 차의 작동이 영향을 받을 수 있습니다. 도움이 필요하면 서비스 센터에 연락하십시오.

다음과 같은 경우에는 차가 검사를 통과하지 못할 수 있습니다.

- 엔진이 작동할 때 오작동 표시등이 켜진다.
- 시동 스위치를 서비스 모드에 놓았을 때 오작동 표시등이 켜지지 않는다.

● 배출가스 컨트롤 시스템이 완전히 진단되지 않았다. 이런 경우에는 차가 검사를 받을 준비가 되지 않은 것입니다(차가 검사를 받을 준비가 되려면 차를 평소와 같이 며칠 운전하는 것이 필요할 수 있음). 12볼트 배터리를 교체했거나 방전시켰거나, 최근에 차를 정비했을 경우에 이런 일이 발생할 수 있습니다.

차가 검사를 통과하지 못하거나 검사를 받을 준비가 되지 않을 때는 서비스 센터에 연락하십시오.

### 브레이크 경고등



미터식

BRAKE

영미식

시동 스위치를 켜면 경고등이 잠시 켜집니다. 경고등이 켜지지 않으면 경고등을 수리하여 문제가 있을 때 켜질 수 있도록 하십시오.

경고등이 지속적으로 켜지면 브레이크 시스템에 문제가 있는 것입니다. 신속히 브레이크 시스템을 점검받으십시오. 브레이크 오일이 부족하면 경고등이 켜질 수 있습니다. 337페이지의 '브레이크 오일'을 참조하십시오.

운전할 때 경고등이 켜지면 도로를 벗어나 조심스럽게 차를 세우십시오. 브레이크 시스템에 전자식 브레이크 부스터가 있습니다. 경고등이 켜지면 차량 속도가 제한될 수 있습니다. 브레이크 페달을 밟는 데 힘이 많이 들거나 브레이크 페달이 바닥에 가까워질 수 있고 제동거리가 길어질 수도 있습니다. 경고등이 계속 켜져 있으면 차를 서비스 센터로 견인시켜 브레이크 시스템을 점검받으십시오. 383페이지의 '고장차 운반'을 참조하십시오.

**⚠ 경고**

운전 도중에 브레이크 경고등이 켜지면 브레이크 시스템이 정상적으로 작동하지 않을 수 있습니다. 브레이크 경고등이 켜진 상태로 운전하면 충돌이 일어날 수 있습니다. 도로를 벗어나 차를 세워도 경고등이 계속 켜져 있으면 차를 서비스 센터로 견인시켜 브레이크 시스템을 점검 받으십시오.

**전자식 주차 브레이크 경고등**



**PARK**

미터식

영미식

주차 브레이크를 걸면 경고등이 켜집니다. 주차 브레이크를 풀었을 때나 운전할 때 경고등이 깜박이면 주차 브레이크 시스템이나 다른 시스템에 문제가 있는 것입니다. DIC에 경고 메시지가 나타날 수도 있습니다.

경고등이 켜지지 않거나 계속 깜박이면 서비스 센터를 찾으십시오.

**전자식 주차 브레이크 정비 경고등**



시동 스위치를 켜면 경고등이 잠시 켜집니다. 경고등이 켜지지 않으면 이를 수리하여 문제가 있을 때 켜질 수 있도록 하십시오.

경고등이 시동을 건 후에도 켜져 있거나, 꺼졌다가 운전 도중에 켜지면 전자식 주차 브레이크 (EPB)에 문제가 있는 것입니다. 신속히 서비스 센터로 차를 가져가십시오. EPB 외에 EPB를 사용하는 다른 안전 기능도 약화되었을 수 있습니다. DIC에 경고 메시지가 나타날 수도 있습니다. 248페이지의 '전자식 주차 브레이크'를 참조하십시오.

**ABS(잠김방지 브레이크 시스템) 경고등**



시동을 걸면 경고등이 잠시 켜집니다. 경고등이 켜지지 않으면 경고등을 정비해야 문제가 있을 때 경고를 보낼 수 있게 됩니다.

경고등이 계속 켜져 있거나, 꺼졌다가 운전할 때 다시 켜지면 차를 정비해야 합니다. 경고등이 켜지면 경고음도 울릴 수 있습니다.

ABS 경고등만 켜질 때는 기본 브레이크만 작동하고 ABS는 작동하지 않습니다.

ABS 경고등과 브레이크 경고등이 모두 켜지면 ABS가 작동하지 않고 기본 브레이크에도 문제가 있는 것입니다. 서비스 센터를 찾으십시오.

116페이지의 '브레이크 경고등'을 참조하십시오.

## 퍼포먼스 변속 표시등



스포츠 모드를 작동시켰을 때 특정 운전 조건이 충족되면 본 표시등(장착식)이 녹색으로 켜질 수 있습니다. 스포츠 모드에서는 차를 스포티하게 운전하는 것이 탐지되고 기어변속 방식이 이에 맞게 조절됩니다. 252페이지의 '운전자 모드 컨트롤'을 참조하십시오.

## 자동 차량홀드 시스템(AVH) 표시등



AVH가 차를 정지시켜 놓고 있으면 표시등이 켜집니다. 250페이지의 '자동 차량홀드 시스템(AVH)'을 참조하십시오.

## 차선유지 보조 시스템(LKA) 표시등



기본

고급

LKA 표시등은 다음 색상으로 켜질 수 있습니다.

- 꺼짐 : LKA가 비활성화되었습니다.
- 백색 : 시동 스위치를 켜면 백색으로 나타납니다. 지속적으로 백색으로 켜지면 LKA가 작동할 준비가 되지 않은 것입니다.
- 녹색 : LKA가 켜져 있고 또 작동할 준비가 되어 있으면 녹색으로 켜집니다. 차가 차선표시에 접근하면 LKA가 스티어링휠을 가볍게 돌려 차를 차선 중앙으로 유도할 수 있습니다.

- 진황색 : LKA가 작동하면 진황색으로 켜집니다. 운전자가 본의 아니게 차선표시를 넘어가면 차선이탈 경고(LDW)를 보내기 위해 표시등이 진황색으로 깜박입니다. 운전자가 의도적으로 스티어링휠을 돌리는 것이 감지되면 (다른 차를 추월하거나 차선을 바꾸기 위해) LDW 경고가 없을 수 있습니다.

차선을 이탈하는 쪽의 방향지시등이 작동하거나, 운전자가 가속 또는 감속하거나 스티어링휠을 돌리면 LKA가 작동하지 않습니다. 294페이지의 '차선유지 보조 시스템(LKA)'을 참조하십시오.

## 자동 비상 브레이크 시스템(AEB) 꺼짐 표시등



자동 비상 브레이크 시스템(AEB)이나 전방 보행자 브레이크 시스템(FPB)을 끄면 켜집니다.



오작동, 굵은 날씨, 앞유리 오염 등으로 AEB나 FPB를 사용할 수 없을 때도 켜집니다.

288페이지의 '자동 비상 브레이크 시스템(AEB)'을 참조하십시오.

290페이지의 '전방 보행자 브레이크 시스템(FPB)'을 참조하십시오.

## 앞차 표시등



앞차가 탐지되면 녹색으로 켜지고 앞차를 너무 가깝게 따르면 진황색으로 켜집니다(장착시).

286페이지의 '전방 충돌경고 시스템(FCA)'을 참조하십시오.

## 전방 보행자 표시등



차량 전방 근처에서 보행자가 탐지되면 표시등이 진황색으로 켜집니다.

290페이지의 '전방 보행자 브레이크 시스템(FPB)'을 참조하십시오.

## 트랙션 꺼짐 경고등



시동 스위치를 켰을 때 경고등이 켜지면 경고등이 정상적으로 작동하는 것입니다. 경고등이 켜지지 않으면 경고등을 수리하여 문제가 있을 때 켜질 수 있도록 하십시오.

TCS를 끄면 경고등이 켜집니다. 스태빌리트랙/전차 스태빌리티 컨트롤(ESC)을 끄면 TCS도 꺼집니다. TCS와 ESC를 끄고 켜는 방법은 251페이지의 '트랙션 컨트롤/전차 스태빌리티 컨트롤'을 참조하십시오.

TCS를 끄면 구동 라인의 손상을 방지하는 데 필요하지 않은 한 휠스핀이 제한되지 않을 수 있습니다. 조심스럽게 운전하십시오.

## 트랙션 컨트롤 시스템(TCS)/전차 스태빌리티 컨트롤 경고등



시동 스위치를 켰을 때 경고등이 켜지면 경고등이 정상적으로 작동하는 것입니다. 경고등이 켜지지 않으면 경고등을 수리하여 문제가 있을 때 켜질 수 있도록 하십시오.

## 120 계기판과 컨트롤

경고등이 깜박이지 않고 지속적용 켜지면 TCS와 스태빌리트랙/ESC가 정상적으로 작동하지 않아 차량 제어를 돕지 못할 수 있습니다. 조심스럽게 운전하십시오. 문제가 지속되면 신속히 서비스 센터에 연락하십시오. DIC에 경고 메시지가 나타날 수도 있습니다.

경고등이 깜박이면 TCS와 스태빌리트랙/ESC가 작동하고 있는 것입니다.

251페이지의 '트랙션 컨트롤/전자 스태빌리티 컨트롤'을 참조하십시오.

### 전자 스태빌리티 컨트롤(ESC) 꺼짐 경고등



시동 스위치를 켰을 때 경고등이 켜지면 경고등이 정상적으로 작동하는 것입니다. 경고등이 켜지지 않으면 경고등을 수리하여 문제가 있을 때 켜질 수 있도록 하십시오.

스태빌리트랙/ESC를 끄면 경고등이 켜집니다. 스태빌리트랙/ESC를 끄면 TCS도 꺼집니다. ESC를 끄고 켜는 방법은 251페이지의 '트랙션 컨트롤/전자 스태빌리티 컨트롤'을 참조하십시오.

ESC와 TCS를 끄면 시스템이 차량 제어를 돕지 못하게 됩니다. 조심스럽게 운전하십시오.

### 냉각수 온도 경고등



시동을 걸면 경고등이 잠시 켜집니다. 경고등이 켜지지 않으면 서비스 센터에 가서 차를 점검받으십시오. 시스템이 정상이면 경고등이 꺼집니다. 고급 계기판이 있는 차량은 시동을 걸 때 경고등이 켜지지 않을 수도 있습니다.



주의

냉각수 온도 경고등이 켜지면 엔진이 과열된 것입니다. 냉각수 온도 경고등이 켜진 상태로 운전하면 엔진이 손상될 수 있는데 이에 보증이 적용되지 않습니다. 331페이지의 '엔진 과열'을 참조하십시오.

엔진이 과열되면 경고등이 켜집니다.

신속히 도로를 벗어나 차를 세우고 엔진을 끄십시오. 331페이지의 '엔진 과열'을 참조하십시오.

### 운전자 모드 컨트롤 표시등



스포츠 모드를 선택하면 켜집니다.



트랙 모드를 선택하면 켜집니다. 252페이지의 '운전자 모드 컨트롤' 을 참조하십시오.



눈길/빙판길 모드를 선택하면 켜집니다.



V 모드를 선택하면 켜집니다. 252페이지의 '운전자 모드 컨트롤' 을 참조하십시오.



내 모드를 선택하면 켜집니다. 252페이지의 '운전자 모드 컨트롤' 을 참조하십시오.

### 퍼포먼스 트랙션 관리 표시등

퍼포먼스 트랙션 관리 시스템(PTM)을 켜면 현재의 PTM 모드를 표시하기 위해 다음 표시등 중 하나가 켜집니다. 258페이지의 '레이싱 운전 모드' 를 참조하십시오.



웨트 모드를 선택하면 켜집니다.



드라이 모드를 선택하면 켜집니다.



스포츠 모드를 선택하면 켜집니다.



레이스 1 모드를 선택하면 켜집니다.



레이스 2 모드를 선택하면 켜집니다.

### 타이어 공기압 경고등



차에 타이어 공기압 모니터링 시스템(TPMS)이 장착되어 있을 경우 시동을 걸면 경고등이 잠시 켜집니다. 본 경고등은 타이어 공기압과 TPMS에 대한 정보를 제공합니다.

#### 경고등이 지속적으로 켜질 때

하나 이상의 타이어에 공기압이 크게 부족한 것입니다.

DIC에 타이어 공기압에 대한 메시지가 나타날 수도 있습니다. 신속히 차를 세우고 타이어 하중 정보 라벨에 나오는 공기압으로 타이어에 공기를 주입하십시오. 359페이지의 '타이어 공기압'을 참조하십시오.

#### 경고등이 처음에는 깜박이다가 지속적으로 켜질 때

경고등이 약 1분 깜박인 후 지속적으로 켜지면 TPMS에 문제가 있을 수 있습니다. 문제가 해결되지 않으면 시동 스위치를 켤 때마다 경고등이 켜집니다. 362페이지의 '타이어 공기압 모니터링 시스템의 작동'을 참조하십시오.

### 엔진 오일 압력 경고등



주의

엔진오일 압력이 낮은 상태로 운전하면 엔진이 손상될 수 있는데 이는 차량 보증이 적용되지 않습니다.

운전할 때 엔진오일 압력 경고등이 켜질 경우

1. 안전한 곳에 차를 세우고 엔진을 끕니다.
2. 오일 레벨을 점검합니다. 318페이지의 '엔진 오일'을 참조하십시오.
3. 오일 레벨이 정상 범위에 미달하면 오일을 보충합니다.
4. 시동을 다시 겁니다. 엔진오일 압력 경고등이 10초 이상 켜지면 시동 스위치를 끕니다. 시동을 다시 걸지 마십시오. 서비스 센터에 연락하십시오.



시동을 걸면 경고등이 잠시 켜집니다. 엔진은 꺼져 있으나 시동 스위치가 켜져 있을 때는 경고등이 켜진 상태로 있습니다. 어느 경우에도 경고등이 켜지지 않으면 서비스 센터에 연락하십시오.

엔진이 작동할 때 경고등이 지속적으로 켜지면 엔진오일 압력이 부적절할 수 있습니다. 오일 레벨이 낮거나 오일 시스템에 문제가 있을 수 있습니다. 안전할 때 엔진을 끄고 서비스 센터에 연락하십시오.

## 연료 부족 경고등



연료 게이지 근처에 위치하며 시동 스위치를 켜면 경고등이 정상적으로 작동하는지 확인하기 위해 잠시 켜집니다.

연료 탱크에 연료가 부족할 때도 경고등이 켜집니다. 연료를 보충하면 경고등이 꺼집니다. 연료를 보충해도 경고등이 꺼지지 않으면 차를 점검 받으십시오.

## 보안 경고등



시동을 걸 때 경고등이 잠시 켜집니다. 경고등이 켜지지 않으면 서비스 센터에 가서 차를 점검 받으십시오. 시스템이 정상이면 경고등이 꺼집니다.

경고등이 지속적으로 켜지고 시동이 걸리지 않으면 이모빌라이저에 문제가 있을 수 있습니다. 29페이지의 '이모빌라이저의 작동'을 참조하십시오.

### 상향 전조등 켜짐 표시등



상향 전조등을 켜면 표시등이 켜집니다. 자세한 것은 138페이지의 '상향/하향 전조등 체인저'를 참조하십시오.

### 인텔리빔 표시등(장착시)



인텔리빔 시스템을 켜면 표시등이 켜집니다. 136페이지의 '실외등 컨트롤'을 참조하십시오.

### 램프 켜짐 경고등



실외등을 켜면 켜집니다. 주간 주행등(DRL)만 켜졌을 때는 켜지지 않습니다. 136페이지의 '실외등 컨트롤'을 참조하십시오.

### 크루즈 컨트롤 표시등



크루즈 컨트롤(장착시)이 켜져 작동 태세가 되면 표시등이 백색으로 켜지고 크루즈 컨트롤이 작동하면 표시등이 녹색으로 켜집니다. 261페이지의 '크루즈 컨트롤'을 참조하십시오.

### 어댑티브 크루즈 컨트롤 표시등 (장착시)



어댑티브 크루즈 컨트롤(장착시)이 작동하면 표시등이 켜집니다. 264페이지의 '어댑티브 크루즈 컨트롤'을 참조하십시오.

### 커브 경고등



ACC가 차량 속도를 제어하다가 전방에서 급한 커브를 탐지하면 경고등이 녹색으로 켜질 수 있습니다.

커브를 돌 때는 ACC가 차를 감속시킬 수 있고 커브에서 나올 때는 ACC가 차를 가속시킬 수 있습니다(설정 속도를 초과하지는 않음).

264페이지의 '어댑티브 크루즈 컨트롤'을 참조하십시오.

## 도어 열림 경고등



기본

도어가 열려 있거나 잘 닫혀 있지 않으면 경고등이 켜집니다. 운전에 앞서 도어가 모두 잘 닫혔는지 점검하십시오.



고급

## 정보 표시

### 운전자 정보 센터(DIC)(기본)

계기판에 DIC가 있습니다. DIC에는 각종 차량 시스템의 상태가 표시됩니다.

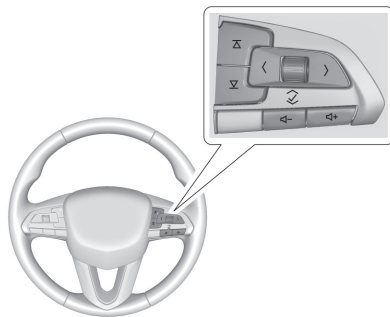

< 버튼 또는 > 버튼 : 계기판의 화면 영역 사이에서 이동하려면 누릅니다. 이전 메뉴로 돌아가려면 < 버튼을 누릅니다.

위(∧) 또는 아래(∨) : 이전 차레나 다음 차레로 스크롤할 때는 섬휠을 사용합니다.

✓ : 메뉴를 열거나 메뉴 항목을 선택하려면 섬휠을 누릅니다. 특정 화면의 값을 리셋하려면 섬휠을 길게 누릅니다.

### 정보 페이지 옵션



Options 메뉴에서 DIC에 표시할 정보를 선택하거나 취소할 수 있습니다.

- Options 메뉴를 스크롤하려면 > 버튼을 누릅니다. 인포 페이지로 스크롤할 때는 섬휠을 사용합니다. 원하는 옵션을 선택하려면 섬휠을 누릅니다.
- 위(∧)나 아래(∨)로 정보 목록을 스크롤합니다.
- 원하는 정보를 하이라이트하고 섬휠을 눌러 해당 정보를 선택하거나 취소합니다.

정보 페이지는 DIC의 Info Page Options(정보 페이지 옵션)를 통해 켜고 끌 수도 있습니다.

### DIC에 표시되는 정보

다음은 DIC에 표시되는 정보의 목록입니다. 차에 따라 일부 정보가 표시되지 않을 수도 있습니다.

Info Page Options 메뉴에서는 좌측 스티어링휠 컨트롤의  버튼을 누른 상태로 우측 스티어링휠 컨트롤의  버튼을 눌러 정보 페이지를 기본(공장) 세팅으로 복원할 수 있습니다.

**차량 속도** : 차량 속도가 시간당 킬로미터(km/h) 나 시간당 마일(mph)로 표시됩니다.

**구간 1 또는 구간 2와 평균 연비** : 구간 화면에는 구간 거리를 리셋한 후에 운전한 거리가 킬로미터(km) 단위나 마일(mi) 단위로 표시됩니다. 구간 거리가 표시되어 있을 때  버튼을 길게 누르면 구간 거리가 리셋됩니다.

평균 연비 화면에는 주행거리 100km당 평균 연료 소모량(L/100km)이나 연료 1리터당 평균 주행거리(km)가 표시됩니다. 평균 연비는 리셋한 후에 기록된 100km당 연료 소모량(L/100km)이나 리터당 킬로미터를 근거로 계산됩니다. 이는 현재의 평균 연비만 나타내는 것으로 운전 조건에 따라 수시로 달라집니다. 평균 연비 화면이 나와 있을 때  버튼을 길게 누르면 평균 연비가 리셋됩니다.

**연비** : 남은 연료로 운전할 수 있는 거리가 대략적으로 표시됩니다. 연료가 부족하면 LOW가 표시됩니다. 연료 레인지는 최근의 평균 연비와 연료 탱크에 남은 연료의 양을 근거로 계산됩니다.

**엔진오일 수명** : 엔진 오일의 남은 수명이 대략적으로 표시됩니다. REMAINING OIL LIFE 99%(남은 오일 수명 99%)가 표시되면 오일 수명의 99%가 남아 있는 것입니다.

엔진 오일의 남은 수명이 부족하면 화면에 CHANGE ENGINE OIL SOON(빠른 시일 내에 엔진 오일을 교환하십시오)이라는 메시지가 나타납니다. 신속히 엔진 오일을 교환하십시오. 318페이지의 '엔진 오일'을 참조하십시오. 시스템이 모니터링하는 오일 수명에 맞추어 엔진 오일을 교환하는 외에 '정비 스케줄'에 권장되는 정비도 실시하십시오. 396페이지의 '정비 스케줄'을 참조하십시오.

엔진오일 수명은 엔진 오일을 교환할 때마다 리셋해야 합니다. 엔진오일 수명은 자동으로 리셋되지 않습니다. 엔진 오일을 교환한 후가 아닌 시점에 실수로 엔진오일 수명을 리셋하지 않도록 조심하십시오(다음에 엔진 오일을 교환할 때까지 정확하게 리셋되지 않음). 엔진오일 수명을 리셋하려면  버튼을 누르고 Yes나 No를 선택합니다. 321페이지의 '오일 수명 시스템'을 참조하십시오.



**에어필터 수명** : 엔진 에어필터(장착시)의 남은 수명과 시스템의 상태가 표시됩니다. Engine Air Filter Life 95%(엔진 에어필터 수명 95%)는 엔진 에어필터의 남은 수명이 95%임을 가리킵니다. 엔진 에어필터의 남은 수명과 시스템의 상태에 따라 메시지가 표시되기도 합니다. REPLACE AT NEXT OIL CHANGE(다음 오일교환시 교체)라는 메시지가 나타나면 다음에 엔진 오일을 교환할 때 엔진 에어필터를 교체해야 합니다. REPLACE SOON(빠른 시일 내에 교체)이라는 메시지가 나타나면 가능한 한 빨리 엔진 에어필터를 교체해야 합니다.

**브레이크 패드 수명** : 앞바퀴 브레이크 패드와 뒷바퀴 브레이크 패드의 남은 수명이 대략적으로 표시됩니다(적용시). 브레이크 패드의 마모 정도와 시스템의 상태에 따른 메시지도 표시됩니다. 브레이크 패드를 교체했을 때는 브레이크 패드 수명 화면을 리셋해 주십시오. 335페이지의 '브레이크 패드 수명 시스템'을 참조하십시오.

**타이어 공기압** : 네 타이어의 대략적인 공기압이 kPa(킬로파스칼) 단위나 psi(평방인치당 파운드) 단위로 표시됩니다. 낮은 타이어 공기압은 진황색으로 표시됩니다. 361페이지의 '타이어 공기압 모니터링 시스템'과 362페이지의 '타이어 공기압 모니터링 시스템의 작동'을 참조하십시오.

**연비** : 평균 연비, 선택한 구간의 최고 연비, 순간 연비(막대 그래프)가 표시됩니다.

**평균 속도** : 차의 평균 속도가 시간당 킬로미터(km/h)나 시간당 마일(mph)로 표시됩니다. 평균 속도는 리셋 후에 기록된 각종 차량 속도를 근거로 계산됩니다. 평균 속도를 리셋하려면 평균 속도 화면이 나와 있을 때 섬유험를 눌러 확인창을 불러온 후 Yes나 No를 선택합니다.

**타이머** : 경과 시간을 측정하는 데 사용됩니다. 타이머가 표시되어 있을 때 섬유험를 누르면 타이머가 작동합니다. 타이머에는 리셋한 후에 경과한 시간이 표시됩니다. 타이머를 정지시키려면 타이머 화면이 나와 있고 타이머가 작동할 때 섬유험를 짧게 누릅니다.

타이어를 리셋하려면 타이머 화면이 나와 있을 때 섬유험를 누릅니다.

**앞차와의 간격 세팅** : ACC가 작동하지 않을 때는 앞차와의 간격이 시간으로 표시되고 ACC가 작동할 때는 현재 설정되어 있는 간격과 앞차 사이권이 표시됩니다.

**운전자 보조 시스템** : 차선유지 지원 시스템(LKA)과 전방충돌 경고 시스템(FCA)(장착시)에 대한 정보가 표시됩니다.

**배터리 전압** : 현재의 배터리 전압이 표시됩니다.

**냉각수 온도** : 냉각수 온도가 섭씨(°C)나 화씨(°F)로 표시됩니다.

**오일 온도** : 엔진오일 온도가 섭씨(°C)나 화씨(°F)로 표시됩니다.

**엔진 작동시간(시간계)** : 엔진이 작동한 시간이 표시됩니다. 엔진이 공회전한 시간도 표시됩니다.

**엔진 부스트** : 대기 압력에 비교한 엔진 매니폴드 압력이 표시됩니다. 이는 타보차지 시스템이 생성하는 부스트 압력이 됩니다.

**변속기 오일 온도** : 자동 변속기 오일 온도가 섭씨(°C)나 화씨(°F)로 표시됩니다.

**정보 페이지 옵션** : DIC에 표시할 정보 페이지를 선택하려면 스크롤합니다. 선택하거나 취소할 때는 섹션을 사용합니다.

**공백 페이지** : 정보 표시 영역에 아무 정보도 표시되지 않습니다.

### 운전자 정보 센터(DIC)(고급)

계기판에 DIC가 있습니다. DIC에는 각종 차량 시스템의 상태가 표시됩니다.

DIC 정보는 크게 두 영역으로 나뉩니다.

**좌측 영역** : 계기판의 속도계 좌측에 표시됩니다.

**우측 영역** : 계기판의 속도계 우측에 표시됩니다.

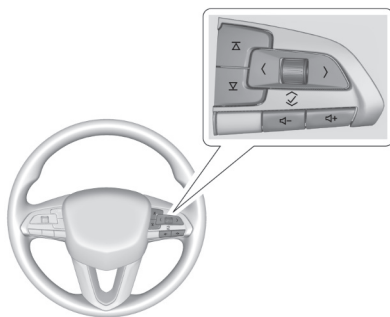

< 버튼 또는 > 버튼 : 계기판의 화면 영역 사이에서 이동하려면 누릅니다. 선택하려면 섹션을 누릅니다.

위(Λ) 또는 아래(V) : 목록을 위나 아래로 스크롤할 때는 섹션을 사용합니다. 선택하려면 섹션을 누릅니다.

### DIC 정보 메뉴 선택

다음은 DIC 정보 메뉴 전체의 목록입니다. 차에 따라 일부 정보 메뉴를 사용할 수 없을 수도 있습니다.

### 좌측 영역

**배터리 전압** : 현재의 배터리 전압이 표시됩니다. DIC에 나타나는 배터리 전압이 일정하지 않을 수 있는데 이는 정상입니다.

**냉각수 온도** : 냉각수 온도가 섭씨(°C)나 화씨(°F)로 표시됩니다.

**eLSD** : 차가 작동할 때 전자 리미티드 슬립 디퍼렌셜(eLSD)이 활성화되어 기능을 발휘하면 후방 디퍼렌셜 커플링의 양이 표시됩니다. 1%는 디퍼렌셜이 열린 것이고 100%는 디퍼렌셜이 잠긴 것입니다. 운전 조건과 운전자의 조작에 따라 수치가 크고 작게 달라지는 것은 정상입니다. V-Blackwing 모델은 차가 정지해 있거나 가속하지 않을 때도 eLSD가 약간의 커플링을 유지합니다. 커플링 값은 보통 3% 이상입니다. 261페이지의 '리미티드 슬립 디퍼렌셜'을 참조하십시오.

**엔진 부스트** : 대기 압력에 비교한 엔진 매니폴드 압력이 표시됩니다(적용시). 이는 타보차지 시스템이 생성하는 부스트 압력이 됩니다.

**순간 연비/연비 추세** : 주행거리 100km당 순간 연료 소모량(L/100km)이나 연료 1갤런당 순간 연료 소모량(mpg)이 표시됩니다. 이는 현재의 연비를 대략적으로 나타내는 것으로 운전 조건에 따라 수시로 달라집니다. 리셋할 수 없습니다.

투어 모드에서는 지난 100km의 평균 연비 이력이 표시됩니다. 한 개의 막대가 5km의 운전 거리를 가리킵니다. 차를 운전하는 동안에는 막대가 가장 최근의 거리(우측)를 반영합니다.

**횡 중력가속도** : 차의 가로방향(측면) 관성력이 숫자와 그래프로 표시됩니다(적용시).

**엔진 오일 압력** : 현재의 오일 압력이 킬로파스칼(kPa) 단위나 평방인치당 파운드(psi) 단위로 표시됩니다.

**오일 온도** : 현재의 오일 온도가 섭씨(°C)나 화씨(°F)로 표시됩니다.

**시간 및 온도** : 현재의 시간과 기온이 표시됩니다.

**타이어 상태** : 개별 타이어의 공기압과 온도가 Cold, Cool, Normal, Warm, Hot으로 표시됩니다. Normal은 정상적으로 운전할 때 표시되고 Warm은 공격적으로 운전할 때 표시되는 것이 보통입니다. 온도 정보를 얻을 수 없을 때는 Unknown이 표시될 수 있습니다.

**변속기 오일 온도** : 변속기 오일의 온도가 섭씨(°C)나 화씨(°F)로 표시됩니다(적용시).

**우측 영역**

**구간 1 또는 2/평균 속도/평균 연비** : 트립 화면에는 구간거리를 리셋한 후에 운전한 거리가 킬로미터(km) 단위나 마일(mi) 단위로 표시됩니다. 구간거리가 표시되어 있을 때 섬황을 길게 누르면 구간거리가 리셋됩니다.

평균 속도 화면에는 차의 평균 속도가 시간당 킬로미터(km/h)나 시간당 마일(mph)로 표시됩니다. 평균 차량 속도는 리셋 후에 기록된 각종 차량 속도를 근거로 계산됩니다. 평균 차량 속도가 표시되어 있을 때 섬황을 길게 누르면 평균 차량 속도가 리셋됩니다.

평균 연비 화면에는 주행거리 100km당 평균 연료 소모량(L/100km)이나 연료 1리터당 평균 주행거리(km)가 표시됩니다. 평균 연비는 리셋한 후에 기록된 100km당 연료 소모량(L/100km)이나 리터당 킬로미터를 근거로 계산됩니다. 이는 현재의 평균 연비만 나타내는 것으로 운전 조건에 따라 수시로 달라집니다. 평균 연비가 표시되어 있을 때 섬황을 길게 누르면 평균 연비가 리셋됩니다.

**연비** : 평균 연비, 선택한 구간의 최고 연비, 순간 연비(막대 그래프)가 표시됩니다. 섬황을 누르면 구간을 바꾸거나 현재의 값을 리셋하는 메뉴가 열립니다.

**트립 타이머** : 타이머로 사용할 수 있는 화면입니다. 타이머를 시작/중단하려면 타이머 화면이 나와 있을 때 섬황을 누르고 타이머 시작/중단을 선택합니다. 타이머에는 리셋한 후에 경과한 시간이 표시됩니다. 타이머를 리셋하려면 타이머가 나와 있을 때 섬황을 눌러 해당 메뉴에 접속합니다.

사용 연료 화면에는 리셋 후에 사용한 연료의 대략적인 양이 리터(L) 단위나 갤런(gal) 단위로 표시됩니다. 사용 연료를 리셋하려면 사용 연료 화면이 나와 있을 때 섬휠을 누르고 메뉴에서 Reset Fuel Used를 선택합니다.

**현재 주행 사이클** : 현재 운전 사이클에 대한 정보(운전 거리, 평균 연비, 운전 시간 등)가 표시됩니다. 운전 사이클이 끝나면 해당 정보가 리셋됩니다.

**운전자 보조 시스템** : 작동하는 모든 안전 시스템의 상태가 표시됩니다(적용시).

**엔진 오일 수명** : 엔진 오일의 남은 수명이 대략적으로 표시됩니다. REMAINING OIL LIFE 99%(남은 오일 수명 99%)가 표시되면 오일 수명의 99%가 남아 있는 것입니다.

엔진 오일의 남은 수명이 부족하면 화면에 CHANGE ENGINE OIL SOON(빠른 시일 내에 엔진 오일을 교환하십시오)이라는 메시지가 나타납니다. 신속히 엔진 오일을 교환하십시오. 318페이지의 '엔진 오일'을 참조하십시오. 시스템이 모니터링하는 오일 수명에 맞추어 엔진 오일을 교환하는

외에 '정비 스케줄'에 권장되는 정도도 실시하십시오. '정비 스케줄' 책자를 참조하십시오.

엔진오일 수명은 엔진 오일을 교환할 때마다 리셋해야 합니다. 엔진오일 수명은 자동으로 리셋되지 않습니다. 엔진 오일을 교환한 후가 아닌 시점에 실수로 엔진오일 수명을 리셋하지 않도록 조심하십시오(다음에 엔진 오일을 교환할 때까지 정확하게 리셋되지 않음). 321페이지의 '오일 수명 시스템'을 참조하십시오.

**에어필터 수명** : 엔진 에어필터의 남은 수명과 시스템의 상태가 표시됩니다. Engine Air Filter Life 95%(엔진 에어필터 수명 95%)는 엔진 에어필터의 남은 수명이 95%임을 가리킵니다. 엔진 에어필터의 남은 수명과 시스템의 상태에 따라 메시지가 표시되기도 합니다. REPLACE AT NEXT OIL CHANGE(다음 오일교환시 교체)라는 메시지가 나타나면 다음에 엔진 오일을 교환할 때 엔진 에어필터를 교체해야 합니다. REPLACE NOW(신속히 교체)라는 메시지가 나타나면 가능한 한 빨리 엔진 에어필터를 교체해야 합니다.

**엔진 작동시간** : 엔진이 작동한 시간이 표시됩니다. 엔진이 공회전한 시간도 표시됩니다.

**총 회전수** : 엔진의 총 회전수를 10,000으로 나눈 값이 표시됩니다.

**브레이크 패드 수명** : 앞바퀴 브레이크 패드와 뒷바퀴 브레이크 패드의 남은 수명이 대략적으로 표시됩니다(적용시). 브레이크 패드의 마모 정도와 시스템의 상태에 따른 메시지도 표시됩니다. 브레이크 패드를 교체했을 때는 브레이크 패드 수명 화면을 리셋해 주십시오.

### 헤드업 디스플레이(HUD)(장착시)



**경고**

HUD 이미지가 너무 밝거나 너무 높으면 밖이 어두울 때 물체를 보는 데 시간이 걸릴 수 있습니다. HUD 이미지의 밝기와 높이를 낮추십시오.

HUD가 있는 차량은 차의 작동에 대한 정보의 일부가 앞유리에 투사됩니다. HUD 이미지는 계기판 뒷면에 위치한 렌즈를 통해 투사됩니다. HUD 정보는 차량 전방에 초점을 맞춘 이미지로 표시됩니다.

### ⚠ 주의

HUD 이미지를 주차 보조 도구로 사용하면 거리를 잘못 판단하여 차를 손상시킬 수 있습니다. HUD 이미지를 주차 보조 도구로 사용하지 마십시오.

HUD 정보에는 여러 언어를 사용할 수 있습니다. 차량 속도 등의 수치는 영미 단위를 선택할 수도 있고 미터 단위를 선택할 수도 있습니다.

언어를 바꿀 때는 라디오를 사용하고 단위를 바꿀 때는 계기판을 사용합니다. 인포테인먼트 설명서의 '설정' 과 102페이지의 '계기판' 에 나오는 '옵션' 을 참조하십시오.

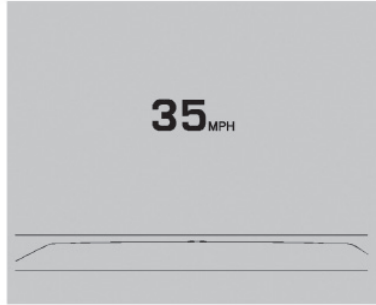

앞유리의 HUD 정보

HUD에는 다음과 같은 정보, 메시지, 경고가 표시됩니다.

- 차량 속도
- 오디오
- 전화
- 내비게이션
- 성능

- 운전자 지원 기능
- 차량 메시지

HUD에 표시되는 메시지와 경고의 일부는 스티어링휠의 컨트롤로 소거할 수 있습니다. 134페이지의 '차량 메시지' 를 참조하십시오.

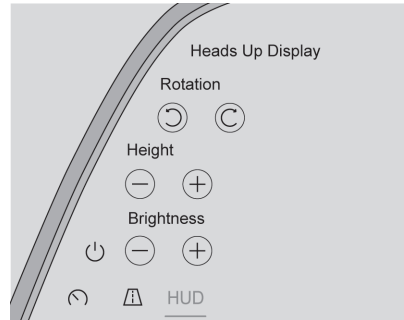

계기판 좌측의 터치스크린에 HUD용 컨트롤이 있습니다. HUD용 컨트롤은 인포테인먼트 화면에도 있습니다. 193페이지의 '설정' 을 참조하십시오.

## 132 계기판과 컨트롤

### HUD 이미지 조절하기

1. 운전석을 조절합니다.
2. 시동을 겁니다.
3. 계기판 좌측의 터치스크린에서 HUD를 터치합니다.
4. 다음 컨트롤로 HUD 이미지를 조절합니다.

밖의 밝기에 따라 HUD 이미지가 자동으로 밝아지거나 어두워집니다. 필요한 대로 다시 조절하십시오.

HUD에 비치는 햇빛의 각도에 따라 HUD 이미지가 일시적으로 밝아질 수도 있는데 이는 정상입니다.

편광 선글라스를 착용하면 HUD 이미지가 잘 보이지 않을 수 있습니다.

### 헤드업 디스플레이(HUD) 회전 옵션

인포테인먼트 화면의 HUD 옵션 메뉴에 나오는 본 기능(적용시)을 사용하여 HUD 이미지를 조절할 수 있습니다. 본 기능은 기어가 P에 있을 때만 사용할 수 있습니다. 193페이지의 '설정'을 참조하십시오.

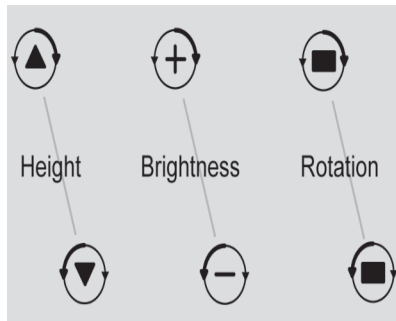

HUD 화면을 조절하려면 위아래 아이콘을 누릅니다.

### HUD 화면의 종류

HUD 화면에는 세 종류가 있습니다. 트랙 모드는 V 시리즈 모델에만 적용됩니다. 정보, 메시지, 경고의 일부는 세 종류의 화면 모두에 표시됩니다.

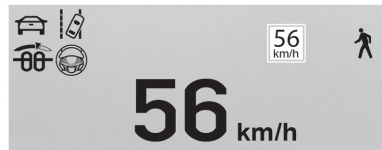

**Speed View(속도 화면)** : 차량 속도(영미 단위 또는 미터 단위), 제한 속도, 어댑티브 크루즈 컨트롤 속도, 차선이탈 경고, 앞차 표시등이 표시됩니다. 일부 정보는 관련 기능이 있는 차량에서 해당 기능이 작동할 때만 표시됩니다.



**성능 화면** : 디지털 속도와 속도 화면 표시등이 rpm 수치, 앞차 표시등, 차선이탈 경고/차선유지 보조 표시등, 어댑티브 크루즈 컨트롤 표시등, 설정 속도와 함께 표시됩니다.



**트랙 화면(장착시)** : 디지털 속도, 기어 위치, 변속 타이밍 표시등, 기어 변속 표시등이 표시됩니다.

변속 타이밍 표시등은 엔진 속도가 높아질 때 화면 상단에 나타납니다. 변속 시점이 가까워질수록 표시등의 간격이 좁아집니다. 표시등이 합쳐지기 전에 기어를 바꾸십시오. 표시등이 깜박이면 즉시 기어를 바꾸십시오. 246페이지의 '수동 모드'를 참조하십시오.

### 임시 오버레이

인포테인먼트 : 오디오, 전화, 내비게이션은 계기판 구조와 연결된 임시 오버레이입니다.

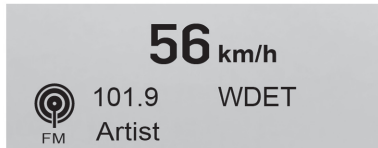

**오디오/전화 오버레이** : 디지털 속도(투어/스포츠), 현재 기어(트랙), 속도 화면 표시등이 오디오/전화 정보, 앞차 표시등, 차선이탈 경고/차선유지 보조 표시등, 어댑티브 크루즈 컨트롤 표시등, 설정 속도와 함께 표시됩니다. 오디오/전화 정보에는 현재의 방송국, 미디어 종류, 수신 전화가 있습니다.

스티어링휠의 컨트롤로 계기판에 표시되는 오디오 세팅을 조절할 때는 네 종류의 HUD 화면 모두에 오디오 정보가 잠시 표시될 수 있습니다.

계기판에 표시되는 수신 전화는 HUD 화면에도 표시될 수 있습니다.



**내비게이션 오버레이** : 디지털 속도(투어/스포츠), 현재 기어(트랙), 속도 화면 표시등이 턴바이턴 내비게이션 정보(일부 차량), 앞차 표시등, 차선이탈 경고/차선유지 보조 표시등, 어댑티브 크루즈 컨트롤 표시등, 설정 속도와 함께 표시됩니다. 경로 안내가 없을 때는 방위가 표시됩니다.

계기판에 표시되는 내비게이션 정보는 HUD 화면에도 표시될 수 있습니다.

### HUD의 관리

앞유리 내면을 자주 닦아 HUD 이미지의 선명도를 떨어뜨릴 수 있는 이물질(먼지막 등)을 제거하십시오.

HUD 렌즈는 부드러운 형겅에 유리 세제를 묻혀 가볍게 닦고 잘 건조시키십시오.

### HUD 문제 해결

시동 스위치를 켰을 때 HUD 이미지가 보이지 않으면 다음을 점검하십시오.

- HUD 렌즈가 가려져 있지 않은가
- HUD가 너무 어둡거나 너무 밝지 않은가
- HUD의 높이가 적절한가
- 편광 선글라스를 쓰고 있지 않은가
- 앞유리와 HUD 렌즈가 깨끗한가

HUD 이미지가 정상에 아니면 서비스 센터에 연락하십시오.

앞유리는 HUD 시스템의 일부입니다. 340페이지의 '앞유리 교체'를 참조하십시오.

### 차량 메시지

DIC에 나타나는 메시지는 차의 상태를 가리키기도 하고 문제를 해결하기 위해 취해야 할 조치를 가리키기도 합니다. 메시지는 여러 개가 차례로 나타날 수도 있습니다.

신속한 조치가 필요하지 않은 메시지는 확인한 후 섬험을 눌러 지울 수 있습니다. 신속한 조치가 필요한 메시지는 조치를 취할 때까지 지울 수 없습니다.

모든 메시지에 주의를 기울여야 합니다. 메시지를 지우는 것으로는 문제가 해결되지 않습니다.

SERVICE 메시지가 나타나면 서비스 센터에 연락하십시오.

메시지가 가리키는 지시를 따르십시오. 시스템은 다음 주제와 관련된 메시지를 표시합니다.

- 서비스 메시지
- 연료 레벨
- 차량 보안
- 브레이크

- 스티어링
- 라이드 컨트롤 시스템
- 운전자 보조 시스템
- 크루즈 컨트롤
- 조명과 전구 교체
- 와이퍼/워셔 시스템
- 도어와 윈도우
- 안전벨트
- 에어백 시스템
- 엔진과 변속기
- 타이어 공기압
- 배터리



## 엔진 출력 메시지

REDUCED ACCELERATION DRIVE WITH CARE(가속력이 감소되었습니다. 조심스럽게 운전하십시오.)

엔진 출력이 떨어지면 나타납니다. 엔진 출력이 떨어지면 가속력이 약해질 수 있습니다. 본 메시지가 나타났더라도 엔진 출력이 떨어지지 않는다면 목적지까지 운전해 갈 수 있습니다. 다음에 차를 운전할 때는 엔진 출력이 떨어질 수 있습니다. 본 메시지가 나타났을 때는 속도가 제한되고 가속력이 떨어질 수 있으므로 저속으로 운전하는 것이 권장됩니다. 본 메시지가 지속적으로 나타나거나 반복해서 나타나면 신속히 서비스 센터에 가서 차를 점검받으십시오.

특정 운전 조건에서는 추진이 불가능합니다. 시동을 2분간 켜 놓았다가 다시 걸어 보십시오.

## 차량 속도 메시지

SPEED LIMITED TO XXX KM/H (MPH)  
[속도가 XXX KM/H(MPH)로 제한됨]

차량 속도가 표시된 속도로 제한됨을 가리킵니다. 제한된 속도는 차의 각종 시스템(추진 시스템, 윤활 시스템, 서스펜션, 틴 드라이버, 타이어 등)을 보호하는 데 목적이 있습니다.

## 조명

실외등 .....	136
실외등 컨트롤 .....	136
실외등 켜짐 경고 .....	138
상향/하향 전조등 체인저 .....	138
추월 신호 .....	138
주간 주행등(DRL) .....	138
자동 전조등 시스템 .....	138
비상등 .....	139
회전/차선변경 신호 .....	139
코너링등 .....	140
실내등 .....	140
계기판 밝기 컨트롤 .....	140
커티시등 .....	140
돛등 .....	140
독서등 .....	141

조명 기능 .....	142
승차 시 라이팅 .....	142
하차 시 라이팅 .....	142
배터리 전원 관리 .....	142
배터리 전원 보호 시스템 .....	143
실외등 배터리 세이버 .....	143

## 실외등

### 실외등 컨트롤



실외등 컨트롤은 방향지시등 레버에 위치합니다.

실외등 컨트롤에는 다음 위치가 있습니다.

**☰ (꺼짐)** : 실외등이 꺼지고 AUTO 모드가 취소됩니다. 컨트롤을 ☰ 위치로 다시 돌리면 AUTO 모드가 작동합니다.

**AUTO (자동)** : 밖의 밝기에 따라 실외등이 자동으로 켜지거나 꺼집니다.

☞(주차등) : 주차등과 계기판등이 켜집니다. 전조등은 켜지지 않습니다.

☞(전조등) : 전조등, 주차등, 계기판등이 켜집니다.

## 인텔리빔 시스템 (장착시)

인텔리빔 시스템(장착시)은 교통 상황에 따라 자동으로 상향 전조등을 켜고 끕니다.

밖이 충분히 어두울 때 다른 차량이 없으면 상향 전조등을 켵니다.

시스템이 작동하면 계기판에 표시등 ㉠이 켜집니다.

## 인텔리빔 시스템 켜기/작동시키기



인텔리빔 시스템을 켜려면 밖이 어둡고 실외등 컨트롤이 AUTO 위치나 ㉠ 위치에 있을 때 방향 지시등 레버의 ㉠ 버튼을 누릅니다.

## 인텔리빔 시스템을 켜고 운전하기

인텔리빔 시스템을 켜는 때는 차량 속도가 40km/h를 초과해야 상향 전조등이 켜집니다.

앞유리 중앙 상단에 시스템을 제어하는 센서가 위치합니다.

레인센서가 위치한 앞유리 부위에 이물질이 없어야 레인센서가 정상적인 성능을 발휘합니다.

자동으로 켜진 상향 전조등은 다음 상황이 발생할 때까지 켜져 있습니다.

- 시스템이 접근하는 차량의 전조등을 탐지했다.
- 시스템이 앞서 가는 차량의 미등을 탐지했다.
- 밖이 상향 전조등이 필요 없을 만큼 밝아졌다.

- 차량 속도가 20km/h 밑으로 떨어졌다.
- 방향지시등 레버의 버튼으로 인텔리빔 시스템을 껐다. 이런 경우에 인텔리빔 시스템을 다시 켜려면 실외등 컨트롤을 AUTO 위치나 ㉠ 위치에 놓고 방향지시등 레버의 ㉠ 버튼을 누릅니다. 인텔리빔 시스템을 다시 켜면 계기판에 이를 알리는 표시등이 켜집니다.

다음 조건으로 인해 시스템이 다른 차의 라이트를 탐지할 수 없을 때는 상향 전조등이 자동으로 꺼지지 않을 수 있습니다.

- 다른 차의 라이트가 없어졌거나 손상되었거나 가려져 있다.
- 다른 차의 라이트에 먼지, 눈 등의 이물질이 덮여 있다.
- 배기가스, 연기, 안개가 짙거나 눈이 많이 내리거나 도로에서 물이 많이 튀거나 공기에 이물질이 많이 섞여 있다.

- 앞유리가 불결하거나 깨졌거나 장애물로 가려져 라이트 센서의 시야가 막혔다.
- 트렁크에 실은 짐 때문에 차의 앞쪽이 들려 라이트 센서가 위를 향하고 있다.
- 구불구불한 도로나 언덕이 많은 도로에서 운전하고 있다.

위와 같은 경우에는 수동으로 상향 전조등을 꺼야 합니다.

## 실외등 켜짐 경고

전조등이 켜져 있는 상태로 시동 스위치를 끄고 운전석 도어를 열면 경고 차임이 1회 울립니다.

## 상향/하향 전조등 체인저

상향 전조등을 켜려면 방향지시등 레버를 앞으로 밀었다 놓습니다. 상향 전조등을 끄고 하향 전조등을 켜려면 방향지시등 레버를 앞으로 다시 밀거나 뒤로 당겼다 놓습니다.



상향 전조등을 켜면 계기판의 표시등에 불이 들어옵니다.

## 추월 신호

추월 신호를 보내기 위해 상향 전조등을 깜박이려면 방향지시등 레버를 당겼다 놓습니다.

## 주간 주행등(DRL)

DRL은 낮에 다른 사람들이 내차의 전면을 잘 볼 수 있게 해 줍니다.

DRL은 다음 조건이 충족될 때 켜집니다.

- 시동 스위치가 켜져 있다.
- 실외등 컨트롤이 AUTO에 있다.
- 라이트 센서가 현재를 낮으로 판단한다.

실외등 컨트롤을 ☺ 위치에 놓거나 시동 스위치를 끄면 DRL이 꺼집니다.

## 자동 전조등 시스템

실외등 컨트롤이 AUTO에 있을 때 밖이 충분히 어두우면 자동 전조등 시스템에 의해 전조등이 자동으로 켜집니다.

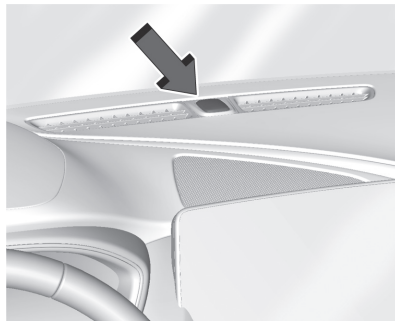

계기판 윗면이나 실내 미러 근처의 앞유리 부위에 자동 전조등 시스템에 사용되는 라이트 센서가 있을 수 있습니다. 라이트 센서가 가려지면 전조등이 필요하지 않을 때 전조등이 켜지게 됩니다.

실내 주차장이나 터널에서도 전조등이 켜질 수 있습니다.



어두운 차고에서 출발하면 전조등이 즉시 켜집니다. 어두운 차고에서 나왔을 때 밝이 밝으면 잠시 후 전조등이 꺼집니다. 전조등이 꺼질 때까지 계기판이 평소처럼 밝지 않을 수 있습니다. 계기판 밝기 컨트롤이 가장 밝은 위치에 있는지 확인하십시오. 140페이지의 '계기판 밝기 컨트롤'을 참조하십시오.

밖이 충분히 밝으면 전조등이 꺼집니다.

실외등 컨트롤을  위치로 돌리거나 시동 스위치를 끄면 자동 전조등 시스템이 꺼집니다. 캐나다에서 판매되는 차는 기어가 P에 있을 때만 실외등 컨트롤이 작동합니다.

## 와이퍼가 작동할 때 라이트 켜짐

낮에 실외등 컨트롤이 AUTO에 있는 상태로 엔진이 작동할 때 앞유리 와이퍼를 작동시키면 전조등을 비롯한 모든 실외등이 켜집니다. 실외등은 와이퍼 속도에 따라 빨리 켜지기도 하고 늦게 켜지기도 합니다. 앞유리 와이퍼를 끄면 실외

등이 꺼집니다. 실외등 컨트롤을  위치나  위치에 놓으면 본 기능이 꺼집니다.

## 비상등

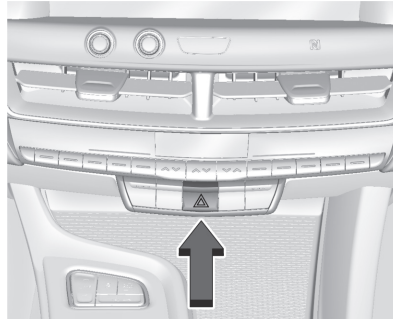

△(비상등) : 비상등 버튼을 누르면 비상등이 작동합니다(전후방 방향지시등이 깜박임). 버튼을 다시 누르면 비상등이 취소됩니다(전후방 방향지시등이 깜박임을 멈춤).

에어백이 전개되면 자동으로 비상등이 작동합니다.

## 회전/차선변경 신호

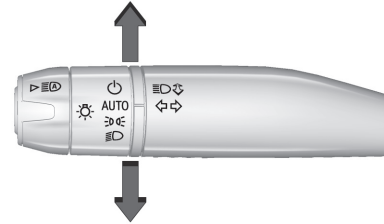

회전 신호를 보내려면 방향지시등 레버를 위나 아래로 완전히 옮깁니다.

계기판에서 회전 방향을 가리키는 화살표가 깜박입니다.

차선변경 신호를 보내려면 화살표가 깜박일 때까지 방향지시등 레버를 올리거나 내립니다. 차선이 완전히 변경될 때까지 방향지시등 레버를 잡고 있으십시오. 방향지시등 레버를 짧게 놓으면 방향지시등이 3회 깜박입니다.

회전/차선변경 신호를 수동으로 끄려면 방향지시등 레버를 원래 위치로 보냅니다.

회전 신호나 차선변경 신호를 보낸 후 화살표가 빠르게 깜박이거나 전혀 깜박이지 않으면 신호 기능이 작동하지 않을 수 있습니다. 차에 LED 라이트가 장착되어 있을 수 있습니다. LED 라이트를 교체하려면 서비스 센터에 연락하십시오.

## 코너링등

다음 조건이 모두 충족되면 코너링등(장착식)이 켜집니다.

- 하향 전조등이 켜져 있다.
- 방향지시등이 켜져 있거나 스티어링휠이 돌려져 있다.
- 차량 속도가 40km/h 미만이다.

## 후진 주차 기능

후진 주차 기능이 장착된 경우에는 차량을 R(후진) 위치에 놓고 전조등을 켜면 코너링 램프와 후진등이 켜집니다. 136페이지의 '실외등 컨트롤'을 참조하십시오.

## 실내등

### 계기판 밝기 컨트롤

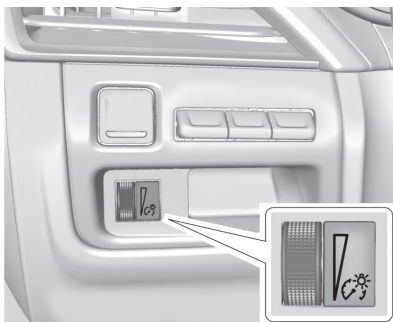

조명된 모든 컨트롤의 밝기를 조절합니다.

: 계기판의 밝기를 조절하려면 섀시를 위아래로 돌립니다.

섀시는 야간에 작동하거나 전조등 또는 주차등이 켜져 있을 때 작동합니다.

## 커티시등

아무 도어를 열거나 리모트 키의 버튼을 누르거나 시동 스위치를 끄면 커티시등이 켜집니다. 140페이지의 '등등'을 참조하십시오.



## 등등



돛등 컨트롤은 오버헤드 콘솔에 위치합니다.

도어를 열거나 리모트 키의  버튼을 누르거나 시동 스위치를 끄면 돛등이 켜집니다.

어느 버튼을 누르느냐에 따라 돛등이 다음과 같이 작동합니다.

 OFF : 돛등을 끄려면 누릅니다. 버튼의 표시등에 불이 들어옵니다.  OFF 버튼을 다시 누르면 본 기능이 취소되고 버튼의 표시등이 꺼집니다.

 ON/OFF : 돛등을 수동으로 켜거나 끄려면 누릅니다.

## 독서등

독서등은 오버헤드 콘솔과 뒷도어 위쪽에 위치합니다. 아무 도어를 열거나 리모트 키의  버튼을 누르거나 시동 스위치를 끄면 이들 독서등이 켜집니다.

### 앞좌석 독서등

오버헤드 콘솔에 위치합니다.



수동으로 켜고 끄려면 렌즈를 누릅니다.

### 뒷좌석 독서등

뒷도어 위쪽에 위치합니다.

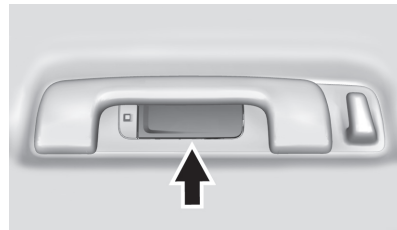

수동으로 켜고 끄려면 렌즈를 누릅니다.

## 조명 기능

### 승차 시 라이팅

등등 컨트롤이 OFF 위치에 있지 않을 때 리모트 키의  버튼을 누르거나 도어를 열면 실내등이 켜집니다.

리모트 키의  버튼을 누르거나 도어를 열면 일부 실외등도 켜집니다. 밤일 때나 어두운 곳에서는 하향 전조등이 잠시 켜집니다.

약 30초가 지나면 모든 등이 점차적으로 꺼집니다.

모든 도어를 닫거나 리모트 키의  버튼을 누르거나 시동을 걸어 수동으로 승차 조명을 끌 수 있습니다.

본 기능은 사용자의 필요에 맞게 설정할 수 있습니다. 인포테인먼트 홈페이지에서 설정 아이콘 > Vehicle(차량) > Vehicle Locator Lights(차량 위치 표시등)를 선택합니다.

### 접근 탐지 기능

차에 접근 탐지 기능이 있을 때 차에서 2m 이내에서 리모트 키가 탐지되면 승차 조명 기능이 작동합니다.

리모트 키나 키리스 개폐 기능을 사용하지 않고 차를 오래 주차해 놓으면 접근 탐지 기능이 작동하지 않습니다. 접근 탐지 기능을 다시 작동시키려면 리모트 키의 아무 버튼이나 누르거나 모든 도어를 열었다 닫습니다.

### 하차 시 라이팅

시동 스위치를 끈 후 운전석 도어를 열면 일부 실외등과 실내등이 켜집니다.

실외등과 실내등은 일정 시간 후에 자동으로 꺼집니다.

실내등은 시동 스위치만 끄면 켜집니다.

실외등 컨트롤을 OFF 위치에 놓으면 실외등이 바로 꺼집니다.

본 기능은 사용자의 필요에 맞게 설정할 수 있습니다. 인포테인먼트 홈화면에서 설정 아이콘 > Vehicle(차량) > Exit Lighting(하차시 라이팅)을 선택합니다.

### 배터리 전원 관리

차에 EPM(전원 관리 시스템)이 갖추어져 있습니다. EPM은 배터리의 온도와 충전 상태를 점검하여 배터리가 최상의 성능을 발휘하고 수명이 길어지도록 전압을 조절합니다.

배터리의 충전 레벨이 낮아지면 이를 정상 레벨로 환원시키기 위해 전압을 약간 높입니다. 배터리의 충전 레벨이 높아지면 다시 이를 정상 레벨로 환원시키기 위해 전압을 약간 낮춥니다. 차에 전압 게이지나 전압 표시창(DIC에 위치)이 있으면 전압이 오르고 내리는 것이 보이는데 이는 정상입니다. 시스템에 문제가 있으면 경고 메시지가 나타납니다.



엔진이 공회전하고 있을 때 전기 부하가 매우 크면 배터리가 방전될 수 있는데(모든 차량에 공통) 이는 엔진이 공회전할 때는 제너레이터(알터네이터)가 매우 높은 전기 부하를 수용하기에 충분할 만큼 전원을 생산하지 못하기 때문입니다.

하향 전조등, 상향 전조등, 안개등, 뒷유리 습기 제거기, 송풍팬(고속), 열선 시트, 엔진 냉각팬, 트레일러 전장품, 전기 액세서리(전원 소켓에 연결한 것) 가운데 몇 가지가 켜져 있으면 전기 부하가 높아질 수 있습니다.

EPM은 제너레이터 출력과 전기 부하에 균형을 유지하는 방식으로 배터리가 과도하게 방전되는 것을 방지합니다. 전기 부하의 크기로 보아 제너레이터가 보다 많은 전원을 생산할 필요가 있으면 EPM이 엔진의 공회전 속도를 높입니다. EPM은 일부 전기 액세서리의 출력을 감소시킬 수도 있습니다.

EPM의 이런 동작은 단계적으로 일어나며 탑승자에게 인식되지 않습니다. 제너레이터 출력과 전기 부하에 균형을 유지하기 위해 EPM이 큰 동작을 취하는 드문 경우에는 운전자가 이를 인식할 수도 있는데 이런 경우에는 DIC에 경고 메시지가 나타납니다. 이런 상황에서는 운전자가 전기 부하를 최대한 낮추는 것이 권장됩니다. 125 페이지의 '운전자 정보 센터(DIC)'를 참조하십시오.

## 배터리 전원 보호 시스템

본 시스템은 실수로 커티시등이나 독서등을 켜 놓았을 때 배터리가 방전되는 것을 방지합니다. 시동 스위치를 끈 후 10분이 지나면 이들 등이 자동으로 꺼집니다. 다음 동작 중 하나가 있기 전에는 이들 등이 다시 켜지지 않습니다.

- 시동 스위치를 켤다.
- 모든 도어를 닫았다가 아무 도어나 다시 연다.

## 실외등 배터리 세이버

주차등이나 전조등을 수동으로 켜 놓고 시동 스위치를 끄면 배터리가 방전되는 것을 방지하기 위해 약 10분 후에 주차등과 전조등이 꺼집니다. 실외등 컨트롤을 OFF 위치로 돌렸다가 주차등 위치나 전조등 위치로 다시 돌리면 주차등이나 전조등이 이 시점부터 다시 10분간 켜집니다.

주차등이나 전조등을 10분 이상 켜 놓으려면 시동 스위치를 켜거나 액세서리 모드에 놓아야 합니다.

## 인포테인먼트 시스템

머리말 .....	144
머리말 .....	144
개관 .....	145
스티어링휠 컨트롤 .....	147
시스템의 사용 .....	148
라디오 .....	152
AM-FM 라디오 .....	152
라디오 수신 .....	155
다대역 안테나 .....	155
오디오 플레이어 .....	155
신뢰성 없는 미디어 장비 피하기 .....	155
USB 포트 .....	155
블루투스 오디오 .....	158
내비게이션 .....	159
내비게이션 시스템 사용 .....	159
지도 .....	162
내비게이션 기호 .....	163
목적지 .....	164

GPS(장착시) .....	170
차량 위치 측정 .....	170
경로 안내 오류 .....	171
시스템 서비스가 필요한 경우 .....	172
지도 데이터 업데이트 .....	172
데이터베이스 적용 지역 설명 .....	173
음성 인식 시스템(장착시) .....	173
음성 인식 시스템(장착시) .....	173
성능 데이터 기록기(PDR - 장착시) .....	178
성능 데이터 기록기(PDR - 장착시) .....	178
전화 .....	185
블루투스(개요) .....	185
블루투스(휴대폰의 페어링과 사용) .....	186
애플 카플레이와 안드로이드 오토 .....	191
설정 .....	193
설정 .....	193
상표와 라이선스 약관 .....	198
상표와 라이선스 약관 .....	198

## 머리말

인포테인먼트 시스템의 기능을 알아보려면 다음에 나오는 설명을 잘 읽어 보십시오.



### 경고

인포테인먼트 시스템을 조작하기 위해 도로에서 눈을 너무 오래 떼거나 너무 자주 떼면 충돌이 일어나 사람이 상해를 입을 수 있습니다. 운전할 때는 인포테인먼트 시스템을 너무 오래 조작하지 마십시오. 운전 전에 정신을 집중하고 계기판이나 인포테인먼트 화면을 보는 것으로 제한하십시오. 가능하면 음성 안내 기능을 사용하십시오.

운전할 때는 안전을 위해 인포테인먼트 시스템의 일부 기능이 작동하지 않게 되어 있습니다. 회색 처리된 기능은 여러가지 이유로 사용할 수 없는데 이중 가장 중요한 이유는 차가 움직이고 있다는 것입니다. 계기판이나 스티어링휠의 컨트롤을 사용하여 인포테인먼트 시스템의 주요 기능을 제어할 수도 있습니다.

운전에 앞서 다음과 같이 하십시오.

- 차의 작동 방식, 센터 스택 컨트롤, 인포테인먼트 화면에 대해 잘 알아 놓으십시오.
- 즐겨 찾는 방송국을 저장하고 사운드를 설정하고 스피커를 조절하여 오디오를 셋업하십시오.
- 블루투스 전화 기능이 있는 차는 전화번호를 저장하여 버튼을 한 번 누르거나 음성 명령어를 한 번 말하여 전화를 걸 수 있도록 하십시오.

208페이지의 '방어 운전'을 참조하십시오.

### 액티브 노이즈 제거 시스템(ANC)(장착시)

ANC는 실내로 들어오는 엔진 소리를 줄입니다. ANC가 정상적으로 작동하려면 공장에서 설치한 오디오 시스템, 라디오, 스피커, 앰프(장착시), 유도 시스템, 배기 시스템이 필요합니다. 관련 시판 장비를 설치했을 때는 서비스 센터에 가서 ANC를 꺼야 합니다.

## 개관

### 인포테인먼트 시스템

인포테인먼트 시스템은 인포테인먼트 화면, 센터 콘솔 컨트롤, 스티어링 휠 컨트롤, 음성 인식 시스템으로 제어합니다.

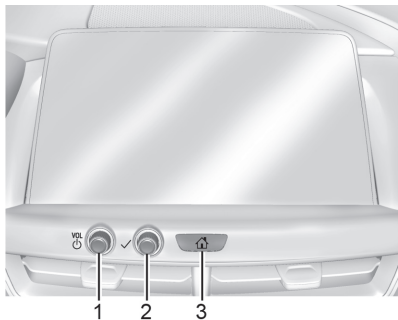

#### 1. ⏻ (전원/음소거) 노브

- 전원을 켜려면 누릅니다.
- 전원꺼짐 화면을 열거나 전원꺼짐 화면 열기 옵션을 불러오려면 길게 누릅니다.
- 시스템이 켜져 있을 때 음소거 기능을 켜거나 끄려면 짧게 누릅니다.
- 볼륨을 높이거나 낮추려면 돌립니다.

#### 2. ✓ 노브

- 원하는 기능을 하이라이트하려면 돌립니다. 하이라이트된 기능을 작동시키려면 누릅니다.

#### 3. 🚗 (홈페이지)

- 홈페이지로 가려면 누릅니다. 본 단원 뒤에 나오는 '홈페이지'를 참조하십시오.

애플 카플레이나 안드로이드 오토에서 나오려면 누릅니다. 애플 카플레이나 안드로이드 오토로 다시 들어가려면 길게 누릅니다. 191페이지의 '애플 카플레이와 안드로이드 오토'를 참조하십시오.

참조 : 사양에 따라 버튼 기능이 다를 수 있습니다.

그림은 내비게이션이 있는 콘솔의 인포테인먼트 컨트롤(내비게이션이 없는 라디오도 이와 유사)

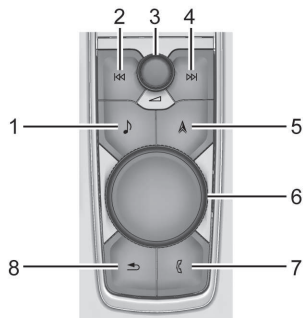

### 1. 🎵 (라디오/AUX)

- '지금 플레이' 화면을 열려면 누릅니다.

### 2. 🔍 (찾기)

- 라디오 : 이전 방송국이나 이전 채널로 가려면 눌렀다 놓습니다. 이전 방송국이나 이전 채널 중 다음으로 신호가 강한 방송국/채널을 빠르게 찾으려면 누르고 있습니다. 152페이지의 'AM-FM 라디오'를 참조하십시오.
- USB/블루투스 : 현재 트랙이나 이전 트랙의 처음으로 가려면 누릅니다. 현재 트랙에서 뒤로 빨리 가려면 누르고 있습니다. 손을 떼면 정상적인 속도로 플레이가 재개됩니다. 155페이지의 'USB 포트'나 158페이지의 '블루투스 오디오'를 참조하십시오.

### 3. 🔌 (전원/볼륨) 노브

- 전원을 켜려면 누릅니다.
- 시스템이 켜져 있을 때 전원을 끄고 시간이 표시되게 하려면 길게 누릅니다.

- 시스템이 켜져 있을 때 음소리 기능을 켜거나 끄려면 짧게 누릅니다.
- 볼륨을 높이거나 낮추려면 돌립니다.

### 4. 🔍 (찾기)

- 라디오 : 다음 방송국이나 다음 채널로 가려면 눌렀다 놓습니다. 다음 방송국이나 다음 채널 중 다음으로 신호가 강한 방송국/채널을 빠르게 찾으려면 누르고 있습니다.
- USB/블루투스 : 다음 트랙을 찾으려면 누릅니다. 현재 트랙에서 앞으로 빨리 가려면 누르고 있습니다. 손을 떼면 정상적인 속도로 플레이가 재개됩니다. 155페이지의 'USB 포트'나 158페이지의 '블루투스 오디오'를 참조하십시오.

### 5. 🏠 (내비게이션) 또는 ☎ (전화)

- 내비게이션 메뉴를 열려면 🏠 버튼을 누르고 전화 메뉴를 열려면 ☎ 버튼을 누릅니다.

6. 메인 노브

- 원하는 기능을 하이라이트하려면 돌립니다. 하이라이트된 기능을 작동시키려면 누릅니다.
- 화면에 하이라이트된 영역을 바꾸려면 좌우 또는 상하로 옮깁니다.

7. (전화) 또는 (홈페이지)

- 전화 메뉴를 열려면 (버튼을 누르고 홈페이지를 열려면 (버튼을 누릅니다. 본 단원 뒤에 나오는 '홈페이지'를 참조하십시오.

8. (뒤로가기)

- 현재의 메뉴에서 이전 화면으로 가려면 누릅니다.

**홈페이지**

홈페이지에서는 앱 아이콘에 접속할 수 있습니다. 차가 움직일 때는 일부 앱을 사용할 수 없습니다.

아이콘 페이지에 접속하려면 화면을 좌우로 스와이프합니다.

**홈페이지 아이콘의 관리**

1. 홈페이지의 아무 아이콘이나 길게 터치하여 편집 모드로 들어갑니다.
2. 해당 아이콘을 터치한 상태로 원하는 위치로 드래그합니다.
3. 손가락을 떼면 해당 아이콘이 선택한 위치에 자리합니다.
4. 어느 앱을 다른 페이지로 옮기려면 해당 아이콘을 원하는 페이지 방향의 화면 가장자리로 드래그합니다.
5. 드래그를 계속하다가 해당 아이콘이 원하는 페이지에 도달하면 손을 뗍니다.

**스티어링휠 컨트롤**

스티어링휠의 컨트롤을 사용하여 계기판에 표시되는 인포테인먼트 기능을 제어할 수 있습니다.

발레 모드(적용시)에서는 인포테인먼트 기능을 사용할 수 없습니다. 193페이지의 '설정'에 나오는 '발레 모드'를 참조하십시오.

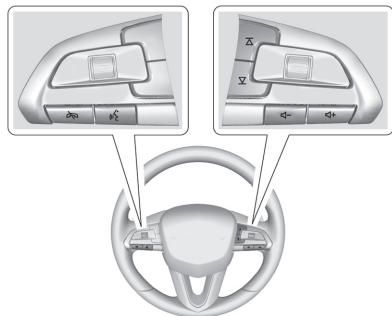

**전화** : 걸려온 전화를 받거나 음성 인식 기능을 사용하려면 누릅니다. 185페이지의 '블루투스(개요)', 186페이지의 '블루투스(휴대폰의 페어링과 사용)'를 참조하십시오.

 : 걸려온 전화를 거절하거나 현재의 통화를 종료하려면 누릅니다. 전화를 사용하지 않을 때는 인포테인먼트 시스템의 사운드를 멈추거나 살리는 데 사용합니다.

↕ 또는 ⏮ : 라디오를 들을 때는 다음/이전 줄겨찾기 방송국을 선택하려면 누릅니다. 미디어 소스를 들을 때는 다음/이전 트랙으로 가려면 누릅니다.

⏪+ 또는 ⏩- : 볼륨을 높이거나 낮추려면 누릅니다.

## 시스템의 사용

### 오디오

Audio 아이콘을 터치하면 현재 오디오 모드의 페이지가 열립니다. 가용 모드에는 AM, FM, My Media, USB, 블루투스 같은 것이 있습니다.

### 전화

전화 아이콘을 터치하면 전화 메인 페이지가 열립니다. 185페이지의 '블루투스(개요) 또는 186페이지의 '블루투스(휴대폰의 페어링과 사용)'를 참조하십시오.

### 내비게이션(장착시)

Nav 아이콘을 터치하면 내비게이션 지도가 표시됩니다. 자세한 사항은 별도로 제공되는 내비게이션 사용 설명서를 참조하십시오.

### 와이파이 핫스팟

Wi-Fi Hotspot 아이콘을 터치하면 와이파이 핫스팟 정보가 표시됩니다. 193페이지의 '설정'을 참조하십시오.

### 온도 조절

Climate 아이콘을 터치하면 온도조절 메인 페이지가 열립니다. 200페이지의 '듀얼 자동 온도조절 시스템'을 참조하십시오.

### 사용자(적용시)

Users 아이콘을 터치하면 로그인하고 새 사용자 프로필을 만들 수 있습니다. 화면의 안내를 따르십시오.

한 번에 4가지 사용자 프로필을 작동시킬 수 있습니다. 새 프로필을 만들거나 기존 프로필에 로그인하려면 메뉴에서 한 프로필을 제거하는 것이 필요할 수 있습니다. 제거한 프로필은 나중에 로그인할 수 있습니다.

## 설정

Settings 아이콘을 터치하면 설정 메뉴가 열립니다. 193페이지의 '설정'을 참조하십시오.

## 애플 카플레이

지원되는 장비를 연결하고 Apple CarPlay 아이콘을 터치하면 애플 카플레이(장착식)가 작동합니다. 191페이지의 '애플 카플레이와 안드로이드 오토'를 참조하십시오.

## 안드로이드 오토

지원되는 장비를 연결하고 Android Auto 아이콘을 터치하면 안드로이드 오토(장착식)가 작동합니다. 191페이지의 '애플 카플레이와 안드로이드 오토'를 참조하십시오.

## 앱 (장착식)

차내 앱을 다운로드할 수 있습니다. 시작하려면 홈페이지에서 Apps 아이콘을 터치합니다.

차내 앱을 다운로드하거나 사용하려면 인터넷에 접속하는 것이 필요합니다. 인터넷은 차내 4G LTE Wi-Fi 핫스팟(적용시)이나 모바일 장비 핫스팟을 사용하는 데이터 플랜을 통해 접속할 수 있습니다. 모바일 장비 Settings 메뉴의 Mobile Network Sharing(모바일망 공유) 옵션, Personal Hotspot(개인 핫스팟) 옵션, Mobile Hotspot(모바일 핫스팟) 옵션 등을 사용하여 대다수 모바일 장비의 Wi-Fi 핫스팟을 작동시킬 수 있습니다.

차량, 조건, 위치에 따라 사용할 수 있는 앱과 연결 가능성이 달라집니다. 앱의 사용에는 데이터 플랜 요금이 적용됩니다. 해당 기능은 변경될 수 있습니다. 자세한 정보는 [my.cadillac.com/learn](http://my.cadillac.com/learn)을 참조하십시오.

## 바로가기 트레이

화면 하단 근처에 위치합니다. 최대 4개의 앱이 표시됩니다.

## 인포테인먼트 화면 기능

화면에 인포테인먼트 시스템에서 사용할 수 있는 기능이 나타납니다. 어느 기능을 사용할 수 없을 때는 해당 기능이 회색 처리됩니다. 어느 기능을 터치하면 해당 기능이 하이라이트됩니다.

## 햅틱 피드백(Haptic Feedback)

햅틱 피드백(적용시)은 화면의 아이콘 또는 옵션을 터치하거나 화면 밑의 컨트롤을 누를 때 발생하는 펄스입니다.

### 손동작

인포테인먼트 시스템을 제어할 때 다음과 같은 손동작을 사용할 수도 있습니다.

### 터치/탭



아이콘이나 옵션을 선택하거나 앱을 작동시키거나 지도에서 위치를 바꿀 때 사용합니다.

### 길게 터치

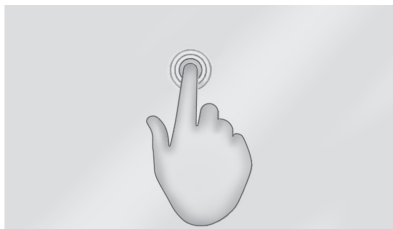

다른 동작을 시작하거나 앱을 이동시키거나 앱을 삭제할 때 사용합니다.

### 드래그(끌기)

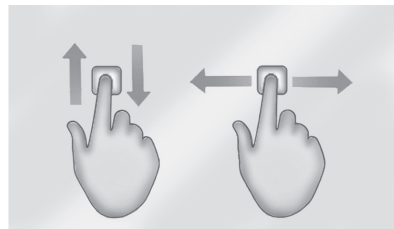

홈페이지에서 앱을 이동시키거나 지도를 패닝할 때 사용합니다. 앱을 드래그할 때는 앱을 누른 상태로 새 위치로 이동시켜야 합니다. 드래그는 상하좌우로 가능합니다. 본 기능은 차가 움직이지 않을 때(주차되어 있을 때)만 사용할 수 있습니다.



### 짧게 밀기



목록이나 지도에서 어느 항목을 짧게 이동시킬 때 사용합니다. 선택한 항목을 누르고 위아래로 이동시키십시오.

### 넘기기와 훑기

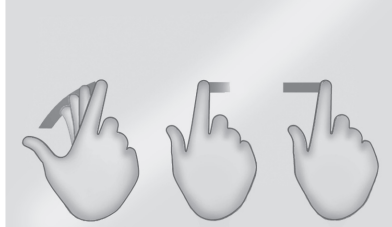

목록을 스크롤하거나 지도를 패닝하거나 페이지를 바꿀 때 사용합니다. 화면에 손가락을 놓고 상하나 좌우로 빠르게 이동시키십시오.

### 펼치기(적용시)

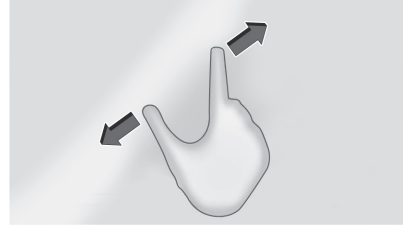

지도, 이미지, 웹 페이지를 확대할 때 사용합니다. 화면에 엄지와 검지를 함께 놓고 벌리십시오.

### 오므리기(적용시)

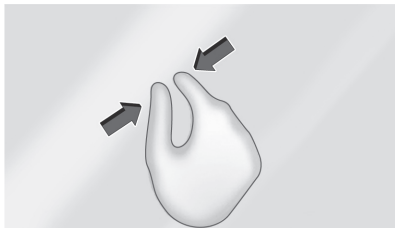

지도, 이미지, 웹 페이지를 축소할 때 사용됩니다. 화면에 엄지와 검지를 벌려 놓고 오므리십시오.

### 유광 표면, 차량 정보 화면, 라디오 화면의 클리닝

유광 표면이나 차량 정보 화면은 극세사 헝겊으로 닦으십시오. 먼저 연질 브러시로 먼지를 제거하고 극세사 헝겊으로 가볍게 문질러 닦으십시오. 윈도우 클리너나 솔벤트는 사용하지 마십시오. 극세사 헝겊은 정기적으로 연성 비누를 사용하여 손으로 세탁하십시오. 표백제나 섬유 연화제는 사용하지 마십시오. 세탁한 극세사 헝겊은 깨끗이 린스하고 바람으로 건조시키십시오.

### 라디오

#### AM-FM 라디오

#### 라디오 듣기

현재 오디오 모드용 페이지를 열려면 콘솔의  버튼을 누르거나 홈페이지에서 Audio 아이콘을 터치합니다. 화면 좌측에서 가장 최근에 사용한 3개의 모드를 선택할 수 있습니다. More 아이콘을 선택하면 가용 모드의 목록이 나타납니다. 가용 모드에는 AM, FM, MyMedia, USB, AUX(장착시), 블루투스 같은 것이 있습니다.

#### 인포테인먼트 시스템 사운드 메뉴

오디오 모드 메인 페이지에서 Sound를 터치하면 다음 옵션이 나타납니다.

**Equalizer(이퀄라이저)** : 인포테인먼트 화면의 옵션을 사용하여 Bass(저음역), Midrange(중음역), Treble(고음역), Surround(서라운드)(적용시)를 조절하려면 터치합니다.

**Fade/Balance(전후/좌우)** : 인포테인먼트 화면의 옵션을 사용하거나 십자선을 터치/드래그하여 전후/좌우 사운드를 조절하려면 터치합니다.

### Sound Mode(사운드 모드)(적용시)

● Bose Centerpoint 서라운드 사운드 시스템에는 4개의 사운드 모드가 있습니다.

- Normal(표준) : 모든 좌석에 최상의 사운드 제공됩니다.
- Driver(운전자 - 장착시) : 운전자에게 최상의 사운드가 제공됩니다.
- Rear(뒷좌석) : 뒷승객에게 최상의 사운드 제공됩니다.
- Centerpoint(중심점 - 장착시) : Bose Centerpoint 서라운드 기술이 작동하여 거의 모든 오디오 모드(기존 스테레오 플레이어와 MP3 플레이어)에서 서라운드 사운드가 생성됩니다. Bose Centerpoint 서라운드 기술에 대해 자세한 정보는 [www.bose.com/centerpoint](http://www.bose.com/centerpoint)를 참조하십시오.

● AKG 서라운드 사운드 시스템에는 두 가지 사운드 모드가 있습니다.

- Normal(표준) : 모든 좌석에 최상의 사운드가 제공됩니다.
- Rear(뒷좌석) : 뒷승객에게 최상의 사운드가 제공됩니다.

### 방송국 찾기

#### 방송국 찾기

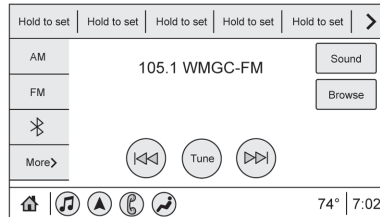

이전 가청 방송국이나 다음 가청 방송국으로 가려면 AM 옵션이나 FM 옵션에서 콘솔의 <K> 버튼이나 <D> 버튼을 누르거나, AM 메뉴나 FM 메뉴에서 <K> 버튼이나 <D> 버튼을 터치합니다.

### 방송국 브라우징하기

AM 메뉴나 FM 메뉴에서 Browse 옵션을 터치하면 가용 방송국 목록이 나타납니다. 가용 방송국 목록은 위아래로 스크롤할 수 있습니다. 원하는 방송국을 터치하십시오. 선택한 방송국을 즐겨찾기에 저장하려면 ☆ 버튼을 터치합니다.

현재 가청 방송국을 업데이트하려면 Update Station List를 터치합니다(적용시).

### 직접 튜닝

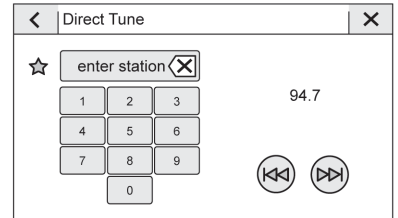

AM이나 FM을 선택하고 키패드를 불러오려면 인포테인먼트 화면에서 Tune 아이콘을 터치하여 Direct Tune 화면을 엽니다. Direct Tune 화면의 화살표를 사용하여 주파수를 위아래로 스크

를합니다. 키패드를 사용하여 방송국을 직접 입력할 수도 있습니다. 방송국을 입력하면 화면 우측에 해당 방송국에 대한 정보가 표시됩니다. 라디오를 유효한 새 주파수에 맞출 때마다 해당 정보가 업데이트됩니다. 선택한 방송국을 즐겨찾기에 저장하려면 ☆ 버튼을 터치합니다.

키보드로 유효하지 않은 주파수를 입력하면 해당 주파수가 회색 처리되고 유효한 주파수를 입력하면 해당 주파수에 소수점이 자동으로 표시됩니다.

입력한 숫자를 하나씩 삭제하려면 X를 짧게 터치합니다. 입력한 숫자를 모두 삭제하려면 X를 길게 터치합니다.

유효한 AM/FM 방송국이 자동으로 새 주파수에 맞추어지지만 Direct Tune 화면이 닫히지는 않습니다. Direct Tune 화면에서 나오려면 인포테인먼트 화면에서  아이콘을 터치하거나 X 버튼을 누릅니다.

Direct Tune 화면 우측의 튜닝 화살표를 터치할 때마다 목록에 나오는 방송국이 하나씩 맞추어 집니다. 튜닝 화살표를 터치하고 있으면 방송국이 빨리 지나갑니다.

HD 멀티캐스트 방송국은 직접 튜닝 기능으로 선택할 수 없습니다. 아날로그 방송국이나 HD1 방송국만 직접 튜닝 기능으로 선택할 수 있습니다. 멀티캐스트 방송국을 선택하려면 Direct Tune 화면의 화살표를 사용하십시오.

### AM/FM 범주

AM 화면이나 FM 화면에서 Browse 메뉴 상단의 Categories를 터치하면 범주 목록이 나타납니다. 범주 목록에는 AM/FM 방송국의 범주명이 들어 있습니다. 한 범주명을 터치하면 해당 범주의 방송국 목록이 나타납니다. 방송국 목록에서 한 방송국을 터치하면 라디오가 해당 방송국에 맞추어집니다.

### 방송국 저장하기

즐거찾기 방송국은 화면 상단에 표시됩니다.

**AM/FM** : 현재의 방송국을 즐겨찾기에 저장하려면 하나의 설정버튼을 길게 터치합니다. 저장된 방송국을 터치하면 해당 방송국이 불러집니다.

방송국 목록에서 ☆ 버튼을 터치하여 방송국을 즐겨찾기에 저장할 수도 있습니다. 버튼이 하이라이트되면 해당 방송국이 즐겨찾기에 저장된 것입니다.

표시되는 즐겨찾기 방송국의 수는 자동으로 조절되지만 System 탭에 나오는 Settings 메뉴에서 Favorites와 Set Number of Audio Favorites를 순서대로 선택하거나 Apps 탭에 나오는 Settings 메뉴에서 Audio와 Set Number of Audio Favorites를 순서대로 선택하여 수동으로 조절할 수도 있습니다.

## 라디오 수신

라디오에 전파 간섭이나 잡음이 있을 때는 액세서리 전원 소켓에서 전자 장비를 분리하십시오.

### FM

FM 신호의 통달 거리는 16~65km입니다. 라디오에 전파 간섭을 줄이는 전자 회로가 내장되어 있기는 하지만 큰 건물이나 언덕이 있으면 잡음이 생겨 사운드가 나빠질 수 있습니다.

### AM

대다수 AM 방송국의 서비스 범위는 FM 방송국의 서비스 범위보다 넓습니다(야간에는 특히 넓은). 서비스 범위가 넓으면 복수의 방송국 전파가 서로 간섭을 일으킬 수 있습니다. 폭풍이나 송전선 같은 것이 라디오 수신을 방해해도 잡음이 생길 수 있는데 이런 경우에는 라디오의 고음역을 낮추어 보십시오.

## 모바일 장비의 사용

모바일 장비를 사용해도(전화 걸기, 전화 받기, 휴대폰 충전하기, 휴대폰 켜 놓기 등) 라디오에 잡음이 생길 수 있습니다. 이런 경우에는 시스템에서 모바일 장비를 분리하거나 모바일 장비를 끄십시오.

## 다대역 안테나

차에 설치된 옵션에 따라 다대역 루프 안테나를 라디오, 내비게이션, 통신 시스템에 사용할 수 있습니다. 수신이 잘 되려면 안테나에 눈, 얼음 등의 장애물이 없어야 합니다. 선루프(장착식)가 열려 있거나 루프에 짐이 실려 있어도 수신이 영향을 받을 수 있습니다.

## 오디오 플레이어

### 신뢰성 없는 미디어 장비 피하기

USB 장비, 모바일 장비 등의 미디어 장비를 사용할 때는 모드를 고려하십시오. 신뢰성 없는 미디어 장비는 시스템의 작동이나 성능에 나쁜 영향을 미칠 수 있는 파일이 들어 있을 수 있으므로 사용을 피하십시오.

### USB 포트

USB 장비에 저장된 오디오를 들을 수 있습니다.

센터 콘솔의 팔걸이 밑과 센터 스택에 각각 2개의 USB 포트가 있을 수 있습니다. 이들 포트는 데이터 접근과 충전에 사용됩니다. 센터 콘솔 뒷면에 2개의 USB 포트가 있고 3열 좌석 좌우 각각에 1개의 USB 포트가 있을 수 있는데 이들은 충전에만 사용할 수 있습니다.



### 주의

액세서리와 액세서리 케이블을 사용하지 않을 때는 이들을 USB 포트에서 분리해 놓으십시오. USB 포트에 연결된 상태로 두면 차가 손상될 수 있습니다. USB 포트에 연결되어 있으나 장비와 분리된 액세서리 케이블은 분리된 쪽이 액체나 다른 전원 소스(액세서리 전원 소켓 등)와 접촉하면 손상되거나 감전을 일으킬 수 있습니다.

### USB의 플레이

USB 장비는 USB 포트에 연결할 수 있습니다.

USB 포트는 다음 확장자를 갖는 오디오 파일을 지원합니다.

- MP3
- AAC
- OGG
- 3GP

### USB MP3 플레이어와 USB 장비

시스템에 연결한 USB MP3 플레이어와 USB 장비는 USB 대용량 저장 등급(USB MSC) 규격에 부합해야 합니다.

USB 플레이하기

1. USB를 연결합니다.
2. 홈페이지에서 Audio를 터치합니다.
3. USB 장비를 선택합니다.

USB를 플레이할 때는 다음 기능을 사용할 수 있습니다.

▷ : 현재 미디어 모드를 플레이하려면 터치합니다.

|| : 현재의 미디어 모드의 플레이를 일시 정지시키려면 터치합니다.



● 현재 트랙이나 이전 트랙의 처음으로 가려면 터치합니다.

● 버튼을 터치하고 있으면 뒤로 빨리 갑니다. 손을 떼면 정상적인 속도로 플레이가 재개됩니다. 경과 시간이 표시됩니다.



● 다음 트랙으로 가려면 터치합니다.

● 버튼을 터치하고 있으면 앞으로 빨리 갑니다. 손을 떼면 정상적인 속도로 플레이가 재개됩니다. 경과 시간이 표시됩니다.

**Shuffle** : 음악을 랜덤 순서로 플레이하려면 Shuffle 아이콘을 터치합니다.

### USB 사운드 메뉴

152페이지의 'AM-FM 라디오'에 나오는 '인포테인먼트 시스템 사운드 메뉴'를 참조하십시오.

**USB 브라우즈 메뉴**

화면에 음악, 앨범, 음악가, 기타 미디어의 목록이 표시되면 좌측에 상향 화살표, 하향 화살표, A-Z가 표시됩니다. A-Z를 선택하면 알파벳의 모든 문자가 표시된 화면이 나타나 원하는 문자를 선택할 수 있게 됩니다.

목록을 위아래로 이동시키려면 상향 화살표나 하향 화살표를 터치합니다.

Browse를 터치하면 다음 옵션이 표시됩니다.

**Playlists(플레이 목록)**

1. USB에 저장된 플레이 목록을 보려면 터치합니다.
2. 어느 플레이 목록에 들어 있는 모든 음악을 보려면 해당 플레이 목록을 터치합니다.
3. 목록에서 한 음악을 터치하면 플레이가 시작됩니다.

지원되는 플레이 목록 확장자는 m3u와 pls입니다.

**Artists(음악가)**

1. USB에 저장된 음악가 목록을 보려면 터치합니다.
2. 어느 음악가의 모든 앨범을 보려면 해당 음악가를 터치합니다.
3. 음악을 플레이하려면 All Songs를 터치하거나 원하는 앨범을 터치하고 목록에서 원하는 음악을 터치합니다.

**Songs(음악)**

1. USB에 들어 있는 모든 음악의 목록을 보려면 터치합니다.
2. 목록에서 한 음악을 터치하면 플레이가 시작됩니다.

**Albums(앨범)**

1. USB에 들어 있는 앨범을 보려면 터치합니다.
2. 어느 앨범에 들어 있는 모든 음악의 목록을 보려면 해당 앨범을 터치합니다.
3. 목록에서 한 음악을 터치하면 플레이가 시작됩니다.

**Genres(장르)**

1. USB에 들어 있는 장르를 보려면 터치합니다.
2. 어느 장르의 음악가 목록을 보려면 해당 장르를 터치합니다.
3. 어느 음악가의 앨범 목록을 보려면 해당 음악가를 터치합니다.
4. 어느 앨범의 음악 목록을 보려면 해당 앨범을 터치합니다.
5. 목록에서 한 음악을 터치하면 플레이가 시작됩니다.

### Composers(작곡가)

1. USB에 들어 있는 작곡가를 보려면 터치합니다.
2. 어느 작곡가의 앨범 목록을 보려면 해당 작곡가를 터치합니다.
3. 음악 목록을 보려면 원하는 앨범이나 All Songs를 터치합니다.
4. 목록에서 한 음악을 터치하면 플레이가 시작됩니다.

### Folders(폴더)

1. USB에 들어 있는 디렉토리를 보려면 터치합니다.
2. 어느 폴더에 들어 있는 모든 파일의 목록을 보려면 해당 폴더를 터치합니다.
3. 목록에서 한 파일을 터치하면 플레이가 시작됩니다.

**Podcast(팟캐스트)** : 연결된 애플 장비에 들어 있는 팟캐스트를 보고 팟캐스트 에피소드 목록을 열려면 터치합니다.

### Audiobooks(오디오북)

1. USB에 들어 있는 오디오북을 보려면 터치합니다.
2. 어느 오디오북의 챕터 목록을 보려면 해당 오디오북을 터치합니다.
3. 목록에서 한 챕터를 터치하면 플레이가 시작됩니다.

### 파일 시스템과 명칭

USB가 지원하는 파일 시스템은 다음과 같습니다.

- FAT32
- NTFS
- HFS+

음악, 음악가, 앨범, 장르는 파일의 음악 정보에서 가져오며 이들이 존재하는 경우에만 표시됩니다. 음악 정보가 없으면 파일명이 트랙명으로 표시됩니다.

### 미디어 플레이와 음소거

스티어링휠의 음소거 버튼을 누르면 USB의 플레이가 멈춥니다. 스티어링휠의 음소거 버튼을 다시 누르면 USB의 플레이가 재개됩니다.

플레이가 멈추었을 때 모드를 바꾸면 플레이가 재개되고 음소거가 취소됩니다.

### 블루투스 오디오

시스템에서 페어링된 블루투스 장비의 음악을 플레이할 수 있습니다. 장비를 페어링하는 방법은 185페이지의 '블루투스(개요)' 또는 186페이지의 '블루투스(휴대폰의 페어링과 사용)'를 참조하십시오.



볼륨 조절이나 음악 선택에는 인포테인먼트 컨트롤을 사용할 수도 있고 모바일 장치 컨트롤을 사용할 수도 있습니다. 블루투스 오디오를 선택했을 때 사운드가 나오지 않으면 모바일 장치와 인포테인먼트 시스템 모두의 볼륨 세팅을 점검하십시오.

화면 좌측의 최근 모드 목록에서 Bluetooth를 터치하거나, More 옵션을 터치하고 블루투스 장치를 선택하면 음악이 플레이됩니다.

블루투스를 통해 음악 플레이하기

1. 장비를 켜고 이를 페어링합니다.
2. 페어링이 완료되면 홈페이지에서 Audio 아이콘을 터치하고 Bluetooth를 터치합니다.

### 블루투스 사운드 메뉴

152페이지의 'AM-FM 라디오'에 나오는 '인포테인먼트 시스템 사운드 메뉴'를 참조하십시오.

### 블루투스 장비의 관리

홈페이지에서 다음과 같이 합니다.

1. Audio 아이콘을 터치합니다.
2. 장비를 추가하거나 삭제하려면 Devices를 터치합니다.

블루투스를 선택하면 연결된 장비의 오디오 플레이어가 플레이를 시작하지 못할 수 있습니다. 차가 정지해 있을 때는 모바일 장치로 플레이를 시작하십시오.

장비마다 오디오의 플레이가 서로 다르게 시작됩니다. 블루투스를 모드로 선택하면 화면에 시스템이 일시 정지된 것으로 나타날 수 있습니다. 장비의 Play를 누르거나 화면의 ▷ 버튼을 터치하면 플레이가 시작됩니다.

블루투스 장비가 브라우저를 지원하면 인포테인먼트 화면에 Browse 메뉴가 제공됩니다. 블루투스 장비의 콘텐츠는 마이 미디어 모드의 일부가 되지 않습니다.

일부 스마트폰은 시스템에 블루투스 음악 정보를 전송할 수 있습니다. 블루투스 음악 정보가 수신되면 시스템이 이를 화면에 표시합니다. 지원되는 블루투스 기능에 대한 정보는 고객님의 브랜드 웹사이트를 참조하십시오.

## 내비게이션

### 내비게이션 시스템 사용

홈 페이지에서 또는 인포테인먼트 화면의 하단 가까이 있는 단축 아이콘 모음에서 내비게이션 아이콘을 터치하여 내비게이션 앱을 실행합니다.

내비게이션 앱을 처음 실행하면, 기능별 초기 사용자 이용 안내를 사용할 수 있습니다. 이 기능을 사용하려면 이용 약관과 위치정보 이용 약관에 동의해야 합니다.

## 내비게이션 지도 보기

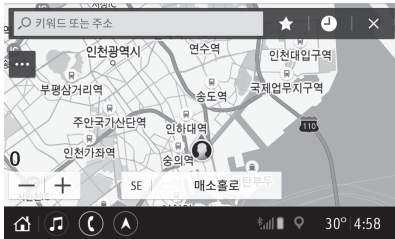

내비게이션 앱을 처음 실행하면 앱이 항상 최대 지도 보기로 열려 차량의 현재 위치를 표시합니다. 차량을 정지하면, 검색 표시줄이 내비게이션 지도 보기의 상단에 표시됩니다. X를 터치하여 검색 표시줄을 수동으로 닫습니다. 차량이 이동 중일 때 🔍(검색) 아이콘이 검색 표시줄을 대신하여 전체 지도 보기를 최대화합니다.

## 내 위치 설정

내비게이션 앱에서 집 주소와 직장 주소를 설정하면 원터치 내비게이션을 사용할 수 있습니다. 집 주소와 직장 주소를 설정하려면 📍 버튼을 터치하고 설정을 터치한 후 목적지 카드 설정을 터치합니다. 지도에서 목적지 카드 보기가 체크되어 있어야 합니다. 집 주소 및 직장 주소를 선택한 후 입력하고 완료를 터치합니다.

차량 시스템이 사용자 지정 프로필에 로그인되지 않은 경우 해당 위치 아이콘에 일반 기호가 사용됩니다. 사용자 지정 프로필에 로그인하면 해당 위치 기호에 사용자 지정 아이콘이 표시됩니다.

## 지도 및 내비게이션 설정

옵션을 표시하려면 지도 보기에서 📄 버튼을 터치합니다. 다음이 표시될 수 있습니다.

- 3D 주행 방향
- 교통상황
- 설정
- 목적지 편집(경로를 설정한 경우)

지도 및 내비게이션 설정을 보려면 설정을 터치합니다. 다음이 표시될 수 있습니다.

- 내 즐겨찾기 설정
- 지도 기본 설정
- 경로 옵션
- 내비게이션 음성 컨트롤
- 교통 정보 안내 설정
- 경고 설정
- 주행 기록 관리
- 정보

목록에서 나가려면 우측 코너 상단 X 버튼을 터치하여 지도 보기로 돌아갑니다.

## 지도 기본 설정

기본 지도 기능 구성 중에서 선택하려는 경우 터치합니다.

## 지도 색상

- 자동 : 터치하면 모드가 조명 조건에 따라 자동으로 변경됩니다.
- 주간 (밝게)
- 야간 (어둡게)

**3D 랜드마크(기본 설정은 On)** : On 또는 Off를 터치합니다. 켜지면 시스템이 줌 레벨에 따라 지도에 모든 3D 랜드마크를 표시합니다.

**3D 건물(기본 설정은 Off)** : On 또는 Off를 터치합니다. 켜지면 시스템이 줌 레벨에 따라 가능한 모든 3D 빌딩 형상을 지도에 표시합니다.

**지형을 3D로 표시(기본 설정은 Off)** : 켜지면 시스템이 지형 정보를 지도에 3D 보기로 표시합니다.

**자동 확대/축소(기본 설정은 On)** : On 또는 Off를 터치합니다. 켜지면 차량이 방향 전환 구간에 접근할 때 시스템이 줌 레벨을 자동 조정합니다. 방향 전환을 완료하면 시스템이 줌 레벨을 원래 설정한 레벨로 자동으로 되돌립니다. 차량이 연속해서 급하게 방향 전환을 해야 하는 방향 전환 구간에 접근하고 있을 경우, 두 방향 전환을 완료할 때까지 자동 줌이 계속 켜져 있습니다.

## 경로 옵션

최대 2개까지 경로 옵션을 선택할 수 있습니다. 선택할 수 있는 경로는 다음과 같습니다.

- 최소 시간
- 고속도로 우선
- 무료 도로
- 연료 절약 경로

## 내비게이션 음성 컨트롤

음성 제어 설정 화면에 액세스하려는 경우에 터치합니다.

- 내비게이션 음량 : 위쪽 화살표와 아래쪽 화살표를 터치하여 볼륨 레벨을 조정합니다. 음성 안내 메시지가 들리면, 센터 스택의 노브 또는 스티어링휠의 볼륨 스위치를 사용하여 볼륨을 조정할 수 있습니다.
- 통화 중의 내비게이션 음성 안내 설정은 다음 옵션을 사용할 수 있습니다.
  - 상세 안내
  - 효과음만 재생
  - 없음

### 교통 정보 안내 설정

#### 통행량 정보 설정 (장착된 경우)

지도에 교통 정보 표시를 켜면 여러가지 색깔을 사용하여 교통 흐름을 표시(테더링으로 인터넷 연결 시)합니다. 다음 옵션을 경로 재탐색에 사용할 수 있습니다.

- 더 빠른 경로로 자동 재탐색
- 경로를 재탐색하기 전에 묻기
- 대체 경로를 절대로 검색하지 않음



#### 경고 설정

안내를 진행 중일 때와 진행 중이지 않을 때 경고를 On 또는 Off로 설정합니다. 다음 경고를 사용할 수 있습니다.

- 안전 운전 안내
- 교통 정보 카메라 안내

### 주행 기록 관리

기록 옵션에 액세스하려면 기록 관리를 터치합니다.

- 최근 목적지 지우기 - 를 터치하면 최근 목적지가 삭제됩니다.
- 검색 기록 지우기 - 를 터치하면 검색 기록이 삭제됩니다.

### 정보

터치하면 다음과 같은 소프트웨어 정보가 표시됩니다.

- Telenav 사용 약관
- Telenav 위치 정보 이용 약관
- 내비게이션 버전

### 지도

내비게이션 앱을 사용하려면 지도 데이터베이스가 실행되어야 합니다. 지도 데이터베이스는 인포테인먼트 시스템에 연결되는 SD 카드에 저장되어 있습니다. 지도 데이터베이스를 사용할 수 없을 경우 SD 카드 없음 오류 메시지가 표시됩니다.

### SD 카드 오류 메시지

SD 카드는 차마다 서로 다른 것이 사용됩니다. SD 카드를 사용하려면 해당 SD 카드가 차에 맞는 것인지 확인되어야 합니다. SD 카드에 읽기 전용 모드로 설정할 수 있는 스위치가 있는 경우 해당 스위치가 읽기 전용 위치가 아닌 위쪽 위치에 있는지 확인하십시오.

다음 잠재적 오류 시나리오 및 메시지 포함 :

- 최초 SD 카드 삽입 혹은 최초 내비게이션 실행 시 : “초기화하면, 이 SD 카드는 이 차량에 장착된 내비게이션에만 사용할 수 있습니다.”
- SD 카드가 올바르게 작동하고 있지 않을 경우 : “SD 카드가 올바르게 작동하고 있지 않습니다. (오류 코드).”  
본 메시지가 나타나면 서비스 센터에 연락하십시오.
- 부적합한 SD 카드를 삽입했거나 SD 카드에 오류가 발생한 경우 : “이 SD 카드는 이 차량에 장착된 내비게이션을 사용할 수 없습니다. 자세한 내용은 취급 설명서를 참조하거나 캐딜락 고객센터에 문의하십시오. (오류 코드).”

- SD 카드를 슬롯에서 제거한 경우 : “SD 카드가 제거되었습니다. (오류 코드).”

SD 카드가 슬롯에 있는지 확인하십시오. SD 카드를 뽑다 끼워도 오류 코드가 나타나면 서비스 센터에 연락하십시오.

초기화 메시지가 표시되면 계속을 터치하여 계속합니다. 다른 메시지의 경우 확인을 터치하여 홈 페이지로 돌아갑니다.

## 내비게이션 기호

다음은 내비게이션 앱에 나타날 수 있는 가장 공통적인 기호입니다.



지도에 표시된 차량의 현재 위치와 방향을 나타냅니다.



경로 안내 모드가 꺼져 있을 때의 차량의 현재 위치 아이콘입니다. 사용자 프로필을 작성하면 현재 위치 아이콘을 사용자 지정할 수 있습니다.

지도에 표시된 차량의 현재 위치와 방향을 나타냅니다.



목적지 핀은 최종 목적지의 위치를 표시합니다. 목적지 핀을 터치하여 목적지 주소를 보거나 목적지를 즐겨찾기 목록에 추가하거나 삭제할 수 있습니다. 여기서 아무 조작도 하지 않을 경우 15초 후 목적지 주소 안내 팝업이 사라지게 됩니다.



목적지 설정 후 주행 시 지도화면 우측에 표현되는 경로 진행 표시줄(교통표시줄)은 경로 진행률에 대한 정보를 제공하고 경로의 교통 정보 및 사고 정보를 보여줄 수 있습니다. (테더링으로 인터넷 연결시에만 실시간 교통정보 반영) 경로를 주행함에 따라 차량 아이콘이 표시 줄을 따라 올라갑니다.

아이콘을 터치하면 지도가 축소되고 전체 경로가 표시됩니다. 다시 터치하면 이전 보기로 돌아갑니다.

예상 도착 시간(ETA)을 터치하면 목적지 혹은 다음 경유지까지의 예상 소요 시간이 표시됩니다.

### 현재 위치

목적지를 지정하지 않은 상태로 차량이 주차되어 있는 경우에는 사용자 아이콘이 지도 보기의 가운데에 표시되어 현재 위치를 강조 표시합니다.

### 목적지

아래와 같이 다양한 방법으로 목적지를 설정할 수 있습니다.

- 검색 (주소, 상호명, 초성 입력)
- 즐겨찾기/최근 목적지
- 주변 카테고리 검색
- 연락처의 주소
- 목적지 지점을 길게 누름

### 경유지

추가 목적지인 경유지는 최대 5개까지 추가 가능합니다.

중간 목적지 또는 경유지를 추가하는 방법

1. 경로 안내 상태에서 버튼을 터치합니다.
2. One-Box, 음성 검색 또는 킷 카테고리 아이콘을 사용하여 목적지를 검색합니다.
3. 경로 주변, 근처 또는 목적지 주변 등의 검색 결과를 선택합니다.
4. 원하는 경유지를 선택하고 경로에 추가를 터치하거나 새 목적지에 추가를 터치하여 현재 목적지를 교체합니다.

경유지에는 경로 옵션을 사용할 수 없습니다.

### 경유지 도착

경유지에 접근하면 시스템은 경유지 도착 안내를 보여줍니다.

차량이 경유지를 통과하거나 현재 경로에서 벗어날 경우, 시스템이 경유지로 돌아가는 경로를 자동으로 재탐색합니다. 동시에 다음 경유지 주소와 함께 주행 목적지 아이콘이 나타나, 현재 경유지를 건너뛰고 다음 경유지 또는 목적지로 안내를 재개할 수 있습니다.

### 경유지 편집

경유지 추가/순서 변경 및 삭제가 가능합니다.

경유지 편집 방법

1.  를 터치합니다.
2. 목적지 편집을 터치합니다.
  - 강조 표시될 때까지 화살표를 길게 터치하여 목적지 순서를 변경합니다. 경유지를 터치한 채로 드래그하여 목록에서 위 또는 아래로 이동합니다.

-  버튼을 터치하여 경유지를 삭제합니다. 경유지 삭제를 확인하는 팝업이 표시됩니다. 이를 확인하면 시스템이 목적지 목록에서 해당 경유지를 제거합니다. 우측 상단의 **X** 버튼을 터치하면 시스템이 경로를 다시 계산합니다. 목적지 목록에 한 개의 주소만 있을 경우에는 시스템이 이동 및 삭제 기능을 비활성화합니다.

### 지도 정보

도로 네트워크 속성이 지도 정보용 지도 데이터베이스에 포함되어 있습니다. 속성에는 거리명, 거리 주소 및 방향 회전 제한과 같은 정보가 포함됩니다. 상세 구간 정보에는 모든 주요 고속도로, 구내 도로, 주택가 도로가 포함됩니다. 상세 구간 정보에는 음식점, 공항, 은행, 병원, 경찰서, 주유소, 관광 명소, 역사 유적과 같은 관심 지점(POI)이 포함됩니다.

지도 데이터베이스에는 새로 건설된 지역의 데이터 또는 생산 후 완료된 지도 데이터베이스 수정 사항이 포함되지 않을 수 있습니다. 내비게이션 시스템은 상세구간 지도에서 전체 경로 안내를 제공합니다.

### 확대/축소 컨트롤

확대/축소 컨트롤이 지도 보기에 표시됩니다.

확대/축소 방법

- + 또는 -를 터치하여 지도를 확대 또는 축소합니다.
- 지도에서 한 손가락으로 두 번 누르면 확대되고 두 손가락으로 한번 누르면 축소됩니다.
- 지도에서 두 손가락을 모으면 지도가 축소되고 벌리면 확대됩니다.

### 지도 손동작 및 지도 축척

인포테인먼트 화면에서 다음 손동작을 사용하여 지도 축척과 표시 옵션을 조정합니다.

- 펼치기/오므리기로 확대 및 축소.
- 지도를 이동합니다.
- 손가락 두 개를 사용하여 아래로 기울이고 2D에서 3D로 변경합니다. 위로 기울이면 2D로 다시 변경됩니다.
- 지도를 회전합니다.

### 음소거

안내가 진행 중일 때, 내비게이션 오디오 안내를 음소거할 수 있습니다. 위쪽 표시줄의 오른쪽 스피커 아이콘을 터치합니다. 슬래시가 스피커 위에 표시되어 음성 안내가 음소거되었음을 나타냅니다.

### 안내 진행 보기

목적지가 선택되고 내비게이션 세션이 활성화되면 내비게이션 시스템이 안내진행 보기로 전환합니다.

### 지도 방향

지도에서  버튼을 터치하면 지도의 View mode 설정 메뉴가 나타납니다. View mode는 3D 주행 방향으로 기본 설정되어 있습니다.

다음 설정을 사용할 수 있습니다.

- 3D 주행 방향(기본값) : 3D 지도가 표시되고 차량의 주행 방향이 위쪽을 향합니다. 이 모드에서는 현재 위치 아이콘이 항상 주행 방향을 나타내고 지도가 그것을 중심으로 회전합니다.
- 2D 주행 방향 : 2D 지도가 표시되고 차량의 주행 방향이 위쪽을 향합니다. 이 모드에서는 현재 위치 아이콘이 항상 주행 방향을 나타내고 지도가 그것을 중심으로 회전합니다.

- 2D 정북 방향 : 2D 지도가 표시되고 지도가 북쪽을 향해 고정됩니다. 이 모드에서는 차량이 좌회전 및 우회전함에 따라 현재 위치 아이콘이 회전합니다.

아이콘을 터치하면 지도 유형이 변경됩니다. 이에 따라 아이콘과 View mode 명칭도 업데이트됩니다.

2D 주행 방향 지도와 3D 주행 방향 지도의 zoom 레벨에 따라 시스템이 2D 정북방향 지도로 자동 전환될 수 있습니다.

안내가 진행 중 일 경우에 지도화면 우측의 교통 표시 줄을 터치하면 전체 경로가 2D 정북 방향 모드로 표시되며, 전체 경로가 표시되도록 지도가 축소됩니다. 2D 정북 방향 경로 보기에서 현 위치 아이콘이 디스플레이 중간에 표시됩니다. 현위치 아이콘 또는 교통 표시줄을 다시 터치하면 이전 보기(2D 또는 3D)로 돌아갑니다.



## 차선 안내

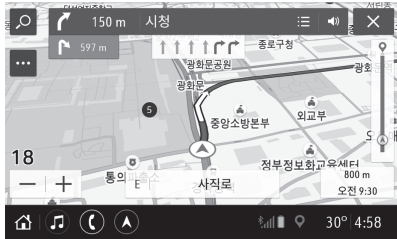

목적지 설정 후 주행 시 지도 상단에 차선 정보가 표시됩니다.

## 회전 안내



목적지 설정 후 주행 시 차기 회전 및 차차기 회전의 방향 및 남은 거리가 화면상단에 표현됩니다.

## 자동 줌

회전 안내 지점에 가까워지면 지도가 자동으로 확대됩니다. 회전 지점을 지나면 이전 확대/축소 레벨로 되돌아 갑니다. 지도에서  버튼 터치 후 설정 > 지도 기본 설정 메뉴에서 자동 확대/축소 설정을 통해 자동줌을 켜거나 끌 수 있습니다.

## 경로 목록



경로 목록이 표시되도록 하려면 지도상단의 차기회전 방면명칭 우측의 내비 메뉴 아이콘을 터치합니다.

경로 목록은 현재 위치와 최종 목적지 사이의 방향 전환 방면 명칭 목록을 표시합니다.

### 경로 목록 편집

✎을 터치하면 경로 목록이 전체 화면으로 확대되며 이때 편집 모드로 이동하여 경로 목록을 편집할 수 있습니다. 편집 모드에서 원치 않은 경로 구간은 옆에 있는 ✎을 터치하여 제거할 수 있습니다. 이때 구간 우회 여부를 확인하는 팝업이 표시됩니다.

위의 과정을 통해 특정 경로 구간을 삭제한 후 맵 화면으로 돌아오면 우회가 적용된 새로운 경로로 재탐색 후 경로를 보여주게 됩니다.

### 고속도로 출구 목록



고속도로 모드 아이콘을 터치하여 고속도로 모드를 엽니다. 이 아이콘은 화면 하단의 현재 거리명 옆에 표시됩니다. 이 아이콘은 고속도로 상에서만 나타납니다.

고속도로 모드에서는 IC/JC, 톨게이트, 졸음쉼터, 휴게소 등이 목록으로 표현되며, 각 목록에는 종류, 명칭, 남은 거리, 방면 명칭 등이 표현됩니다.

### 차기 메뉴

경로 안내 중, 지도화면 상단의 차기 회전 화살표, 방면 명칭 및 거리가 표시됩니다. 도착 예정 시간, 목적지까지 남은 거리 및 교통 지시기가 디스플레이 오른쪽에 고정된 패널에 표시됩니다.

### 반복 음성 안내



이 기호는 차기 회전 안내를 표시합니다. 터치하면 음성안내를 반복하여 들으실 수 있습니다.

### 경로 안내 종료

경로 안내를 취소하려면 오른쪽 상단의 취소 버튼을 터치합니다. 목적지에 도달하기 전에 진행 중인 안내가 취소되면 경로안내 재개 여부를 묻는 팝업이 나타납니다.

### 경로 안내 재개

주행 재시작 팝업 옵션을 터치하여 취소한 경로 안내를 다시 시작할 수 있습니다. 도착 화면이 표시되었거나 또는 목적지를 통과하여 시스템이 목적지에 도달했다고 판단한 경우 경로안내 재개 옵션이 표시되지 않습니다.

## 즐거찾기

내비게이션 즐겨찾기는 검색결과 상세 보기 화면에서 즐겨찾기 아이콘을 통해 저장한 연락처, 주소 또는 관심지점(POI)이 포함될 수 있습니다.

## 즐거찾기 액세스

내비게이션 앱에서 내비게이션 지도보기의 상단에 있는 검색 표시줄에서 ☆를 터치하여 즐겨찾기 목록을 표시합니다. 검색 표시줄이 닫히면 지도 좌측 상단의  버튼을 길게 터치하여 다시 보이도록 할 수 있습니다.

## 즐거찾기 저장

즐거찾기는 여러 시스템의 응용 프로그램에서 추가할 수 있습니다. 내용을 즐겨찾기로 저장하려면 즐겨찾기 아이콘을 터치합니다.

## 내비게이션 즐겨찾기 이름 바꾸기

1. 홈 페이지에서 설정 아이콘을 터치하고 시스템 탭을 터치합니다.
2. 즐겨찾기를 터치하고 즐겨찾기 관리 메뉴로 이동합니다.

3. 저장된 내비게이션 즐겨찾기를 터치하여 편집 아이콘에 액세스 합니다. 즐겨찾기의 이름을 변경하려면 편집 아이콘을 터치합니다.
4. 변경된 즐겨찾기를 저장하려면 저장을 터치합니다.

## 최근 목적지

를 터치하여 최근 목적지 목록에 액세스하십시오.

## 위치 재설정 아이콘

지도 화면 하단 중앙의 현 위치 아이콘을 터치하여 지도를 현재 위치로 재설정합니다.

## 마지막 주차 위치

마지막 주차 위치는 시동을 끈 마지막 위치입니다. 이 위치는 최근 목적지 목록의 첫 번째 줄에 표시됩니다.

마지막 주차 위치를 터치하면 주소 정보 보기가 표시되어 해당 주소를 즐겨찾기로 저장하거나 해당 주소로 주행할 수 있습니다. 마지막 주차 위치는 편집화면에서 삭제할 수 있습니다.

## 지도의 스마트 POI 아이콘(장착식)



주유소와 주차장과 같은 스마트 POI 아이콘은 시간, 위치, 주행 조건 및 차량상태에 따라 표시됩니다.

스마트 POI 아이콘을 터치하면 해당 상세 정보가 표시됩니다.

- 왼쪽 : POI의 명칭과 주소
- 오른쪽 :  + 예상 소요시간

### 스마트 주유소 아이콘

차량의 연료가 부족한 경우, 인근 주유소가 표시됩니다.

### 스마트 주차 아이콘

인구 밀도가 높은 목적지에 도착할 때 시스템이 주차가 제한될 수 있다고 판단하면 시스템은 목적지 근처의 주차장을 표시하려고 시도합니다.

### 검색

인포테인먼트 화면에서 검색을 터치하여 검색 화면을 엽니다. 검색 필드 입력란, 쿼리 카테고리 아이콘 바로 가기, 최근 목적지 아이콘, 즐겨찾기 아이콘, 키보드가 검색 화면에 표시됩니다.

### 자동 제안

검색 화면의 필드 입력란에 목적지 명칭의 일부를 입력합니다. 입력 중인 내용에 따라 제안된 목적지를 입력란 아래에 리스트로 제공합니다. 제안된 리스트 중 하나를 터치하여 목적지로 지정할 수 있습니다.

### 커넥티드 내비게이션

커넥티드 내비게이션은 교통 정보, 스마트 검색/경로 탐색과 같은 클라우드 기반 내비게이션 서비스입니다. 테더링으로 인터넷 연결 시 사용 가능 합니다.

### GPS(장착식)

차량 위치는 위성 신호, 다양한 차량 신호 및 지도 데이터에 의해서 측정됩니다.

위성 조건, 노면 구조, 차량 조건 및 기타 환경과 같은 기타 간섭 사항은 가끔 차량의 정확한 위치를 판단하는 내비게이션 시스템의 기능에 영향을 줄 수 있습니다.

GPS는 GPS 위성이 전송하는 신호를 사용하여 차량의 현재 위치를 나타냅니다. 차량에서 위성 신호가 수신되지 않으면 상태줄에 대응하는 기호가 나타납니다.

다음 조건 중 어느 하나라도 존재하면 시스템을 이용하지 못하거나 간섭이 야기될 수 있습니다.

- 신호가 초고층 빌딩, 나무, 대형 트럭 또는 터널에 의해 차단된 경우.
- 위성이 수리 또는 개량 중인 경우.

### 차량 위치 측정

지도 상의 차량 위치는 가끔 다음 원인 중 한 가지 이상으로 인해 부정확할 수 있습니다.

- 도로 체계가 변경된 경우.
- 차량이 모래, 자갈 또는 눈과 같이 미끄러운 노면에서 주행 중인 경우.
- 차량이 바람 부는 도로 또는 긴 직선 도로에서 주행 중인 경우.

- 차량이 초고층 빌딩 또는 대형 차량에 접근하는 경우.
- 일반도로가 무료도로에 대해 평행하게 진행되는 경우.
- 차량이 차량 운반 트럭 또는 선박에 의해 운송된 직후.
- 현 위치 보정이 부정확하게 설정된 경우.
- 차량이 고속으로 이동 중인 경우.
- 차량이 1회 이상 방향을 변경하거나, 차량이 주차장의 턴테이블에 의해 회전된 경우.
- 차량이 지붕이 있는 주차장, 차고 또는 구역에 출입하는 경우.
- GPS 신호가 수신되지 않는 경우.
- 차량에 루프 캐리어가 장착된 경우.
- 타이어 체인을 차량에 장착한 경우.
- 타이어가 교체되거나 마모된 경우.
- 타이어의 공기압이 부적합한 경우.

- 지도 데이터 업데이트 후 처음 내비게이션을 사용하는 경우.
- 12 V 배터리가 수일 간 분리된 경우.
- 차량이 저속 주행이 이루어지는 교통체증이 극심한 구역을 주행하고 있으면서 가다서다를 반복하는 경우.

## 경로 안내 오류

부적합한 경로 안내는 다음 사항 중 한 가지 이상의 조건에서 발생할 수 있습니다.

- 지시된 도로에서 회전이 이루어 지지 않은 경우.
- 자동 재탐색을 진행 중에 경로 안내를 이용하지 못할 수 있는 경우.
- 자동 재탐색을 이용할 때 경로를 변경하지 못할 수 있는 경우.
- 교차로에서 회전할 때 경로 안내가 없는 경우.

- 동일 장소에 대해 복수의 명칭이 제시될 수 있는 경우.
- 고속 주행 중 자동 재탐색을 작동시키는데 오랜 시간이 소요될 수 있는 경우.
- 설정된 경유지를 통과하지 않고 목적지로 향하고 있을 때 자동 재탐색이 설정된 경유지로 돌아가는 경로를 표시할 수 있는 경우.
- 경로가 시간 또는 계절에 의한 규정이나, 그 외 지정될 수 있는 규정으로 인해 차량의 진입을 금지하는 경우.
- 일부 경로가 검색되지 못할 수 있는 경우.
- 차량의 지도가 오래되어 배경 지도가 현실과 다르게 표현되는 경우.
- 신규 도로가 있거나, 도로가 최근에 변경되었거나, 또는 특정 도로가 지도 데이터에 없는 경우 목적지로 향하는 경로가 표시되지 않는 경우.

## 172 인포테인먼트 시스템

차량의 지도상 위치를 재보정하려면 차량 위치가 업데이트될 때까지 엔진을 작동한 채로 2~5분 동안 주차하십시오.

차량이 안전하고 하늘이 잘 보이고 커다란 장애물이 없는 위치에 주차되어 있는지 확인하십시오.

### 시스템 서비스가 필요한 경우

내비게이션 시스템의 서비스가 필요하여 여기에 설명한 절차를 따랐지만 여전히 문제가 있을 경우, 캐딜락 고객센터에 문의하십시오.

### 지도 데이터 업데이트

차량에 탑재된 지도 데이터는 캐딜락 홈페이지를 통해 직접 다운로드를 받아 업데이트를 할 수 있습니다. 내비게이션 지도 업데이트를 위한 설명은 캐딜락 홈페이지 (<https://www.cadillac.co.kr>)의 내비게이션 업데이트 항목을 참조하십시오.

SD 카드는 앞좌석 센터 콘솔 USB 포트 위에 장착되어 있습니다. SD카드 부분을 길게 누른 후 떼면 SD카드를 분리할 수 있습니다.

홈 화면 알림 아이콘을 눌러 SD카드 분리 메뉴를 실행하신 후 분리해 주세요.

1. 하단 메뉴의 ①아이콘을 눌러주세요. ①아이콘이 없을 경우에는 하단 메뉴의 여백을 누르면, SD카드 제거 화면이 나타납니다.

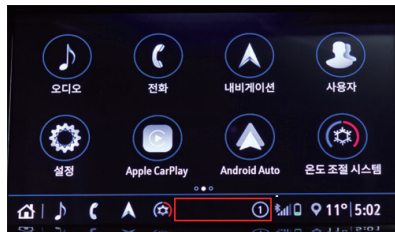

2. 꺼내기 버튼을 누른 후 SD카드를 분리해 주세요.

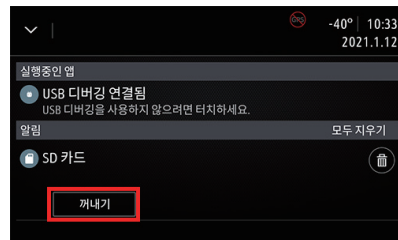



또한, 내비게이션은 SD카드를 교체하여 간편하게 맵 업데이트가 가능합니다. SD카드는 인근 캐딜락 서비스센터 또는 위즈빌 네이버 쇼핑몰 (<https://smartstore.naver.com/wizvillstore>)에서 구입하실 수 있습니다.

캐딜락 서비스센터 방문 전 해당 서비스센터와 통화하여 SD카드 재고 유무를 확인하실 수 있습니다.

## 데이터베이스 적용 지역 설명

지역 별 지도의 정보 수준은 차이가 있을 수 있습니다. 일부 지역의 정보 수준은 다른 지역의 정보 수준보다 높습니다. 이러한 경우 시스템에 문제가 있는 것은 아닙니다. 지도 데이터가 업데이트됨에 따라 이전에 제한적 정보를 가졌던 지역에 대해 더 많은 정보를 이용할 수 있습니다.

## 음성 인식 시스템 (장착시)

음성 인식 시스템을 사용하면 내비게이션 앱, 오디오 앱, 모바일 장비 앱을 핸드프리로 작동시킬 수 있습니다. 음성 인식 시스템은 스티어링휠의  버튼을 누르거나 내비게이션 앱이 있는 인포테인먼트 화면의  버튼을 터치하여 작동시킬 수 있습니다.

음성 인식 시스템이 모든 기능을 지원하는 것은 아닙니다. 음성 인식 시스템은 많은 수동 조작이 필요한 복잡한 기능만 지원합니다.

예를 들어, 미디어 장비로 플레이할 음악이나 음악가를 선택할 때와 같이 버튼을 여러 번 터치해야 하는 작업은 음성 인식 시스템이 지원하지 않습니다. 1~2개의 옵션을 터치하여 쉽게 처리할 수 있는 작업(볼륨 조절하기, 위로 찾기, 아래로 찾기 등)은 음성 인식 시스템이 지원하지 않습니다.

## 음성 인식 시스템의 사용

음성 인식 시스템은 초기화 후에 사용할 수 있습니다. 시동 스위치를 켜면 초기화가 시작됩니다. 초기화가 완료될 때까지 약간의 시간이 걸릴 수 있습니다.

1. 스티어링휠의  버튼을 눌러 음성 인식 시스템을 켭니다.
2. 오디오 시스템의 사운드가 멈추고 시스템이 안내 메시지를 내보냅니다.

3. 본 단원에 제시된 명령어의 하나를 명확하게 말합니다.

안내 메시지는  버튼을 다시 눌러 중단시킬 수 있습니다.

음성 인식 시스템이 작동을 시작하면 인포테인먼트 화면과 계기판에 사용 가능한 옵션과 대화 내용이 표시됩니다. 사용 가능한 옵션과 대화 내용은 설정 메뉴(193페이지 참조)의 Tutorial Mode(지습 모드) 옵션을 사용하여 켜고 끌 수 있습니다.

음성 안내 메시지에는 다음 3가지가 있습니다.

- 긴 안내 메시지 : 지원되는 동작에 대해 보다 많은 정보를 제공합니다.
- 짧은 안내 메시지 : 무엇을 말할 수 있는지를 간단히 설명합니다.

- 자동 안내 메시지 : 처음 몇 번은 긴 안내 메시지가 제공되고 다음부터는 짧은 안내 메시지가 제공됩니다.

명령어를 말하지 않으면 음성 인식 시스템이 도움말을 제공합니다.

### 안내 메시지와 화면 표시

음성 세션이 진행되는 동안 화면에 사용 가능한 옵션이 표시됩니다.

옵션은 손으로 터치하여 선택할 수도 있고 음성으로 옵션의 라인 번호를 말하여 선택할 수도 있습니다. 음성 세션에서는 손을 사용한 상호 작용이 허용됩니다. 음성 세션에서의 상호 작용에는 음성 명령어만 사용할 수도 있고 빠른 진행을 위해 손을 함께 사용할 수도 있습니다. 손으로 옵션을 선택하면 음성 명령어로 해당 옵션을 선택했을 때와 같은 방법으로 대화가 진행됩니다. 시스템이 작업을 완료하거나 세션이 종료되면 대화가 중지됩니다.

손을 사용한 상호 작용의 한 예로 원하는 번호를 말하는 대신 표시된 번호 목록에서 원하는 번호를 터치하는 것이 있습니다.

### 음성 세션 취소하기

- 'Cancel' 이나 'Exit' 를 터치하거나 말합니다. 음성 세션이 종료되고 음성 세션이 시작된 화면이 나타납니다.
- 스티어링휠의  버튼을 누릅니다. 음성 세션이 종료되고 음성 세션이 시작된 화면이 나타납니다.

### 자연 명령어

대다수 언어가 문장 형식으로 된 자연 명령어를 지원하지 않으므로 화면에 나오는 예와 같은 짧은 명령어를 사용하는 것이 권장됩니다.

### 명령어를 말할 때 유용한 정보

음성 인식 시스템은 문장 형식으로 자연스럽게 말하는 명령어나 특정 작업을 직접 가리키는 명령어를 알아들을 수 있습니다.

원활한 진행을 위해 다음과 같이 하십시오.

- 명령어나 응답어를 말하기 전에 안내 메시지를 듣습니다.
- 자연스럽게 명령어를 말합니다. 너무 빠르거나 너무 느리게 말하지 마십시오.
- 불필요한 말을 뺍니다. 예를 들어, 'Call <name> at work<<이름>>의 직장으로 전화를 거시오)' 라고 말하거나, 'Play' 라고 말하고 음악가 이름이나 음악 제목을 말하거나, 'Tune' 이라고 말하고 방송국 번호를 말할 수 있습니다.



- 목적지는 키워드로 된 단일 명령어로 지정할 수 있습니다. 예를 들어, 'I want directions to an address(주소로 가시오)', 'I need to find a place of interest or (POI)(관심 장소로 가시오)', 'Find contact(연락처로 가시오)' 라고 말할 수 있습니다.

시스템이 추가 정보를 요청합니다. POI(관심 장소)는 'Restaurants(식당)', 'Shopping Malls(쇼핑 몰)', 'Hospitals(병원)' 처럼 범주 명으로 말합니다.

시스템은 직접적인 명령어를 보다 잘 이해할 수 있습니다. 직접적인 명령어의 한 예로 'Call (number)(번호)에 전화를 거시오'를 들 수 있습니다. 음성 세션이 진행될 때는 대다수 화면에 직접적인 명령어의 예가 표시됩니다. 'Phone(전화)' 이라고 말하거나 'Phone Command(전화 명령어)' 라고 말하면 시스템이 전화를 걸려는 사용자의 의도를 인식하고 여러 가지 질문으로 전화를 거는 데 필요한 정보를 얻습니다.

전화번호가 이름 및 장소와 함께 저장되어 있을 때는 이들을 모두 담은 명령어가 직접적인 명령어가 됩니다[예 : 'Call (name) at work(이름)의 직장으로 전화를 거시오)'].

### 목록 옵션에 음성 인식 시스템 사용하기

화면에 목록이 표시되어 있을 때는 시스템이 음성으로 하나의 옵션을 확인하거나 선택할 것을 요청합니다.

화면에 목록이 표시되어 있을 때는 사용할 수는 있으나 표시되지 않는 옵션이 있을 수 있습니다. 음성 인식 화면에 표시되는 목록은 다른 화면에 표시되는 목록과 같은 기능을 합니다. 목록을 스크롤하거나 페이지를 넘기는 방식으로 목록의 모든 항목을 볼 수 있습니다.

음성 인식 세션에서 화면의 목록을 수동으로 스크롤하거나 페이지징하면 현재의 음성 인식 이벤트가 보류되고 'Please select manually

or touch the Back icon on the infotainment display to try again(수동으로 선택하거나 인포테인먼트 화면의 Back 아이콘을 터치하고 다시 시도하십시오)' 라는 메시지가 나옵니다.

수동으로 옵션을 선택하는 데 15초 이상 걸리면 음성 세션이 종료되고 정해진 시간이 경과되었다는 안내 메시지가 나온 후 음성 세션이 시작된 화면이 나타납니다.

### Back(뒤로가기) 명령어

이전 화면으로 가려면 'Back' 이라고 말하거나 인포테인먼트 화면의 Back 아이콘을 터치합니다.

음성 세션에서 'Back' 이라고 말하여 처음 화면까지 간 후에 다시 한 번 'Back' 이라고 말하면 음성 세션이 취소됩니다.

### 도움말

음성 세션에서 'Help'라고 말하면 현재 화면에 적용되는 도움말이 나옵니다.

### 라디오에 음성 인식 시스템 사용하기

음성을 선택하고 오디오 모드를 브라우즈하면 AM/FM용 명령어를 사용할 수 있게 됩니다.

'Switch to AM(AM으로 전환)' : 대역이 AM으로 전환되고 라디오가 마지막 AM 방송국에 맞추어집니다.

'Switch to FM(FM으로 전환)' : 대역이 FM으로 전환되고 라디오가 마지막 FM 방송국에 맞추어집니다.

'Tune to <AM frequency> AM(<AM 주파수>의 AM에 튜닝)' : 라디오가 명령어에 나오는 주파수(예 : '950')의 방송국에 맞추어집니다.

'Tune to <FM frequency> FM' (<FM 주파수>의 FM에 튜닝)' : 라디오가 명령어에 나오는 주파수(예 : '101.1')의 방송국에 맞추어집니다.

'Tune to <AM frequency> AM HD(<AM 주파수>의 AM HD에 튜닝)' : 라디오가 명령어에 나오는 주파수의 HD 방송국에 맞추어집니다.

'Tune to <FM frequency> FM HD(<FM 주파수>의 FM HD에 튜닝)' : 라디오가 명령어에 나오는 주파수의 HD 방송국에 맞추어집니다.

'Tune to <FM frequency> FM HD <HD channel number>(<FM 주파수>의 FM HD <HD 채널 번호>에 튜닝)' : 라디오가 명령어에 나오는 주파수와 HD 채널을 갖는 HD 방송국에 맞추어집니다.

### 오디오 마이 미디어에 음성 인식 시스템 사용하기

마이 미디어 브라우즈에 사용할 수 있는 명령어는 다음과 같습니다.

'Play Artist(음악가 플레이)' : 음악가 이름을 입력하기 위한 대화가 시작됩니다.

'Play Artist <artist name>(음악가 <음악가 이름> 플레이)' : 지정한 음악가가 플레이됩니다.

'Play Album(앨범 플레이)' : 앨범명을 입력하기 위한 대화 시작됩니다.

'Play Album <album name>(앨범 <앨범명> 플레이)' : 지정한 앨범이 플레이됩니다.

'Play Song(음악 플레이)' : 음악 제목을 입력하기 위한 대화 시작됩니다.

'Play Song <song name>(음악 <음악 제목> 플레이)' : 지정한 음악(적용시)이 플레이됩니다.

'Play Genre(장르 플레이)' : 장르명을 입력하기 위한 대화 시작됩니다.

'Play Genre <genre name>(장르 <장르명> 플레이)' : 지정한 장르가 플레이됩니다.

'Play Playlist(플레이 목록 플레이)' : 플레이 목록 명칭을 입력하기 위한 대화 시작됩니다.

'Play Playlist <playlist name>(플레이 목록 <플레이 목록 명칭> 플레이)' : 지정한 플레이 목록이 플레이됩니다.

‘Play <device name>(〈장비명〉 플레이)’ : 지정한 장비의 음악이 플레이됩니다. 장비명은 장비를 오디오 모드로 처음 선택할 때 화면에 표시되는 명칭이 됩니다.

‘Play Chapter(〈챕터〉 플레이)’ : 특정 명칭을 입력하기 위한 대화가 시작됩니다.

‘Play Chapter <chapter name>(〈챕터명〉 플레이)’ : 지정한 챕터가 플레이됩니다.

‘Play Audiobook(오디오북 플레이)’ : 특정 오디오북을 입력하기 위한 대화가 시작됩니다.

‘Play Audiobook <audiobook name>(오디오북 <오디오북 명칭〉 플레이)’ : 지정한 오디오북이 플레이됩니다.

‘Play Episode(에피소드 플레이)’ : 특정 명칭을 입력하기 위한 대화가 시작됩니다.

‘Play Episode <episode name>(에피소드 <에피소드 명칭〉 플레이)’ : 지정한 에피소드가 플레이됩니다.

‘Play Podcast(팟캐스트 플레이)’ : 특정 팟캐스트를 입력하기 위한 대화가 시작됩니다.

‘Play Podcast <podcast name>(팟캐스트 <팟캐스트 명칭〉 플레이)’ : 지정한 팟캐스트가 플레이됩니다.

‘My Media(마이 미디어)’ : 원하는 미디어 콘텐츠를 입력하기 위한 대화가 시작됩니다.

### 대량의 미디어 콘텐츠

앞으로는 차에서 대량의 미디어 콘텐츠가 사용될 것으로 예상됩니다. 대량의 미디어 콘텐츠는 소량의 미디어 콘텐츠와 다른 방법으로 취급할 필요가 있습니다. 경우에 따라 시스템이 음성 인식 옵션을 제한하여 파일의 수가 최대 한도를 초과하면 음성으로 파일을 선택하지 못하게 할 수도 있습니다.

미디어 콘텐츠 제한에 따라 명령어가 변경되는 부분은 다음과 같습니다.

- 음악, 오디오북 챕터, 팟캐스트 에피소드, 비디오 등 모든 미디어의 개별 파일을 포함하는 파일
- 앨범, 오디오북 등을 포함하는 앨범 형식의 폴더

파일과 앨범의 수가 12,000개 미만일 때는 제약이 없습니다. 시스템에 연결된 파일의 수가 12,000~24,000개일 때는 하나의 명령어[예 : ‘Play <song name>(〈음악 제목〉 플레이)']로 콘텐츠에 바로 접근할 수 없습니다.

먼저 ‘Play Song(음악 플레이)’ 이라고 말하면 시스템이 음악 제목을 묻습니다. 이에 대한 응답으로 플레이할 음악의 제목을 말할 수 있습니다.

앨범 콘텐츠에도 비슷한 한도가 적용됩니다. 앨범의 수가 12,000~24,000개일 때는 하나의 명령어[예 : ‘Play <album name>(〈앨범명〉 플레이)']로 콘텐츠에 바로 접근할 수 없습니다. 먼저 ‘Play Album(앨범 플레이)’ 이라고 말하면 시스템이 앨범명을 묻습니다. 이에 대한 응답으로 플레이할 앨범의 명칭을 말할 수 있습니다.

파일의 수가 24,000개를 초과할 때는 음성 명령어로 음악에 바로 접근할 수 없습니다. 플레이 목록, 음악가, 장르에 사용하는 명령어로 미디어 콘텐츠에 접근하는 것은 가능합니다.

플레이 목록, 음악가, 장르 별 미디어 수가 12,000개를 넘을 때는 플레이 목록, 음악가, 장르에 접근하는 명령어를 사용하는 것이 금지됩니다.

장비를 초기화할 때 이들 한도가 초과된 것으로 나타나면 음성 인식 시스템을 처음 초기화할 때 시스템이 이를 알리는 피드백을 제공합니다.

시스템에 많은 양의 데이터를 추가하면 여러 요인에 의해 음성 인식 성능이 저하됩니다. 음성 인식 성능이 저하될 때는 플레이 목록이나 음악가 이름을 통해 음악에 접근하는 것이 보다 효율적일 수 있습니다.

### 전화에 음성 인식 시스템 사용하기

**‘Call <contact name>(연락처 이름)에게 전화)’** : 저장된 연락처로 전화가 걸립니다. 연락처에 장소 번호가 저장되어 있을 때는 명령어에 장소를 포함시킬 수 있습니다.

**‘Call <contact> At Home,’ At Work,’ ‘On Mobile,’ or ‘On Other(연락처)의 집, 직장, 휴대폰, 기타로 전화)’** : 저장된 연락처의 집, 직장, 휴대폰, 다른 전화로 전화가 걸립니다.

**‘Call <cell phone number>(휴대폰 번호)에 전화)’** : 7자리 번호, 10자리 번호, 3자리 번호(긴급 번호)로 전화가 걸립니다.

**‘Pair Phone(전화기 페어링)’** : 블루투스 페어링이 시작됩니다. 인포테인먼트 화면에 나오는 지시를 따르십시오.

**‘Redial(재다이얼)’** : 마지막 다이얼한 전화번호가 다시 다이얼됩니다.

**‘Switch Phone(전화기 전환)’** : 다른 휴대폰으로 전화를 걸 때 사용합니다.

**‘Voice Keypad(음성 키패드)’** : 특수 번호(국제 전화번호)를 입력하기 위한 대화가 시작됩니다. 특수 번호는 몇 개의 그룹으로 나누어 말할 수 있습니다. 매 그룹의 숫자를 말할 때마다 시스템이 이를 복창합니다. 어느 그룹의 숫자를 잘못 말했다는 때는 ‘Delete’ 라고 말하여 해당 그룹을 지우고 다시 말할 수 있습니다. 번호를 모두 말하고 ‘Call’ 이라고 말하면 전화가 걸립니다.

### 블루투스 음성 인식

블루투스 음성 인식 기능을 사용하려면 스티어링휠의 **☞** 버튼을 1초 이상 누릅니다.

애플 카플레이나 안드로이드 오토 등을 사용한 전화 세션이 진행중일 때는 블루투스 음성 인식 기능을 사용할 수 없습니다.

### 성능 데이터 기록기(PDR-장착시)

차에 PDR이 있으면 인포테인먼트 홈 화면에 PDR 아이콘이 표시됩니다.

### 중요한 정보

국가와 상황에 따라 PDR을 사용하는 것이 법으로 금지되거나 제한될 수 있습니다. 개인정보보호법, 카메라 감시녹화 관련법, 도로교통안전법, 초상권 및 인격권 보호 관련법 등의 적용 법규를 준수하십시오.

- PDR이 정신을 산만하게 만드는 경우에는 PDR을 사용하지 마십시오.
- 카메라에 의존하여 차의 방향을 조작하지 마십시오.
- 다른 사람의 음성이나 이미지를 캡처/녹음/녹화하거나 개인 데이터를 수집할 때는 통지 의 무나 동의 의무를 지켰는지 확인하십시오.
- 내 차를 운전하는 다른 운전자들에게 위 규칙을 알려주어 지키게 하십시오.
- 캐딜락은 허용되지 않은 사용과 관련된 책임이나 의무를 받아들이지 않습니다.
- 법을 집행기관은 비디오 기록을 압수하여 이를 사용자나 제3자가 범죄를 저지르거나 운전규칙을 위반한 데 대한 증거로 사용할 수 있습니다.

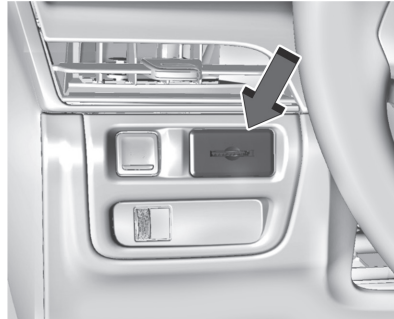

PDR은 비디오, 오디오, 차량 데이터를 기록합니다. 해당 데이터는 스티어링휠 좌측에 위치한 이동식 SD 카드에 저장됩니다.

기록된 데이터는 다른 곳에는 저장되지 않고 해당 SD 카드에만 저장됩니다.

양질의 PDR 성능을 위해서는 정기적으로 해당 SD 카드를 포맷하는 것이 권장됩니다. 포맷에 앞서 SD 카드에 들어 있는 모든 데이터를 백업하십시오. SD 카드를 포맷하면 저장된 데이터가 모두 삭제됩니다.

화면에 'System Error Code ####(시스템 오류 코드 ####)' 등의 시스템 오류 메시지가 나타나면 SD 카드의 상태를 점검하십시오. SD 카드를 포맷하거나 교체하는 것이 필요할 수 있습니다. 문제가 지속되면 서비스 센터에 연락하십시오.

시작하려면 exFAT 포맷의 SD 카드(클래스 10 필요, 16GB 이상 권장)를 스티어링휠 좌측에 있는 SD 카드 리더기에 삽입하십시오.

PDR 아이콘을 터치하여 PDR 메뉴를 여십시오. 다음과 같은 옵션이 표시됩니다.

### Start Recording(기록 시작)



## 180 인포테인먼트 시스템

시스템이 기록을 시작할 수 없으면 Start Recording (기록 시작) 버튼이 회색 처리됩니다.

기록을 시작하려면 Start Recording 버튼을 터치합니다. 기록이 시작되면 Start Recording 버튼이 Stop Recording 버튼으로 바뀝니다. 기록을 중단하려면 Stop Recording 버튼을 터치합니다.

SD 카드를 꺼내려면 기록을 중단시키고 파일을 닫아야 합니다. 그렇지 않으면 기록을 볼 수 없게 됩니다.



기록하는 동안 경과 시간이 표시됩니다.

기록 과정에서 다음과 같은 오류/경고가 표시될 수 있습니다.

- Storage Full(저장공간 포화)
- No Storage Available(저장공간 없음)
- System Error(시스템 오류)
- SD Card Error(SD 카드 오류)
- SD Card Speed Insufficient(SD 카드 속도 불충분)
- GPS Accuracy Warning(GPS 정확성 경고)
- SD Card Write Protected(SD 카드 쓰기 보호됨)

### Video Overlay(비디오 오버레이)

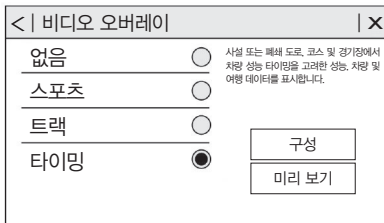

메뉴 화면을 열려면 Video Overlay(비디오 오버레이)를 터치합니다.

Preview(미리 보기)를 터치하면 선택한 오버레이의 라이브 미리보기 화면이 열립니다.

다음 중 하나를 선택합니다.

- None(없음)
- Sport(스포츠)
- Track(트랙)
- Timing(타이밍)

### Timing Overlay(타이밍 오버레이)

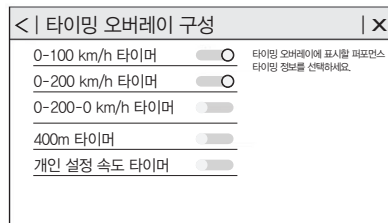

구성을 터치하면 타이밍 오버레이에 표시할 퍼포먼스 타이밍 정보를 선택할 수 있습니다.

다음 타이밍 정보를 선택 할 수 있습니다.

- 0-100 km/h 타이머
- 0-200 km/h 타이머
- 0-200-0 km/h 타이머
- 400m 타이머
- 개인 설정 속도 타이머

**None(없음)**

기록된 비디오 위에 차량 데이터가 표시되지 않습니다. 툴박스 소프트웨어에서 접속하면 비디오에 차량 데이터가 표시됩니다. 툴박스 소프트웨어를 다운로드하려면 [www.cadillac.com](http://www.cadillac.com)을 방문하십시오.

**Sport(스포츠)**

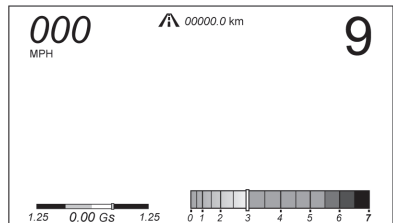

다음 정보가 표시됩니다.

- 차량 속도 : 차량 세팅에 따라 km/h 단위나 MPH 단위로 세 자리까지 표시됩니다.
- 분당 엔진 회전수(rpm) : 수평 바(막대)로 현재의 rpm이 표시됩니다. rpm이 증가하는 대로 백필(backfill)이 이루어집니다.
- 변속기 상태(현재 기어) : 1, 2 등으로 현재의 기어가 표시됩니다.

- 가로방향 관성력 그래픽 : 좌우 관성력이 표시됩니다. 측정값에 따라 그래픽이 좌측으로 채워지거나 우측으로 채워집니다. 측정된 관성력이 그래픽 위에 숫자로 표시됩니다.
- 이벤트 거리계 : 기록이 시작된 시점부터 운전한 거리가 표시됩니다.

**Track(트랙)**

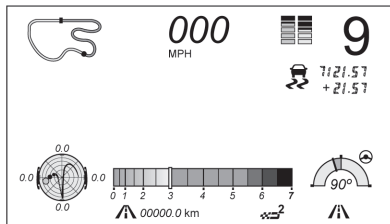

다음 정보가 표시됩니다.

- 차량 속도 : Sport와 같습니다.
- GPS 트랙 지도 : 알려진 경로에 기준을 둔 현재의 차량 위치가 표시됩니다.

- 분당 엔진 회전수(rpm) : 수평 바로 현재의 rpm이 표시됩니다. rpm이 증가하는 대로 백 필(backfill)이 이루어집니다.
- 변속기 상태(현재 기어) : Sport와 같습니다.
- 마찰 버블 그래픽 : 가로방향 관성력과 세로 방향 관성력이 버블 안에 점으로 표시됩니다. 차가 감속하면 적색 점이 표시되고 차가 가속하면 녹색 점이 표시됩니다. 차가 움직이지 않으면 백색 점이 표시됩니다. 기본은 백색 점입니다.
- 브레이크/스로틀 그래픽 : 브레이크 페달 위치와 가속 페달 위치의 비율이 0%와 100% 사이의 값으로 표시됩니다.
- 조향각 : 스티어링 방향에 따라 그래픽이 중앙에서 좌측이나 우측으로 채워집니다. 그래픽 밑에 조향각이 숫자로 표시됩니다.
- 액티브 핸들링 표시기 : 액티브 핸들링 시스템이 작동할 때만 본 그래픽이 표시됩니다.

- 퍼포먼스 트랙션 관리(PTM) 모드 현재의 PTM 모드가 표시됩니다. 옵션에는 Wet(웨트), Dry(드라이), Sport 1(스포츠 1), Sport 2(스포츠 2), Race(레이스)가 있습니다.
- 현재의 랩 타임 : 결승선이 정해져 있고 차가 해당 결승선을 한 번 이상 통과하면 경과된 랩 시간이 표시됩니다.
- 이벤트 거리계 : 기록이 시작된 시점부터 운전한 거리가 표시됩니다.
- 운전 모드 : 차의 현재 운전 모드가 표시됩니다.

### Timing(타이밍)

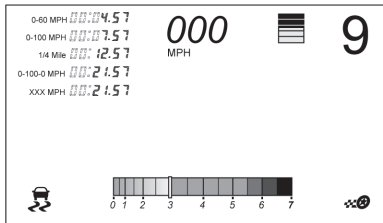

다음 정보가 표시됩니다.

- 차량 속도 : Sport와 같습니다.
- 분당 엔진 회전수(rpm) : Sport와 같습니다.
- 변속기 상태(현재 기어) : Sport와 같습니다.
- 0-100km/h, 0-200km/h, 400m, 0-200-0km/h : 차를 가속시키면 타이머가 기록을 시작합니다. 차가 속도/거리 이정표를 통과할 때마다 오버레이에 표시가 됩니다.
- 스로틀 위치 : 스로틀 위치가 0%와 100% 사이의 값으로 표시됩니다.
- 액티브 핸들링 표시기 : 액티브 핸들링 시스템이 작동할 때만 본 그래픽이 표시됩니다.



## Lap Timing(랩 타이밍)

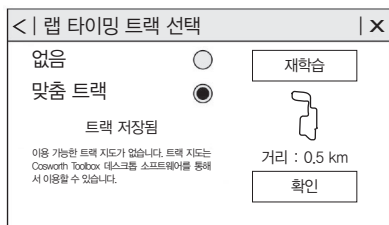

PDR 탭에서 Lap Timing을 터치하면 트랙 선택 화면이 열립니다.

- Custom Track(맞춤 트랙)을 선택하고 Learn(학습)을 선택하면 랩 타이밍용으로 새 사용자 트랙이 생성됩니다.
- 맞춤 트랙이 이미 생성되어 있고 저장장치에서 이를 선택할 수 있을 때는 Custom Track을 선택하고 Relearn(재학습)을 선택합니다.
- 기록 세션마다 하나의 트랙만 학습할 수 있습니다. 새 트랙을 학습시키려면 현재의 기록을 종료시키고 새 기록을 시작하십시오.

## 트랙 재학습 - Circuit(회로)

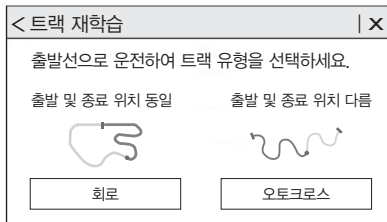

- 출발선에 있을 때 트랙 유형으로 Circuit을 선택합니다. 출발선은 현재의 차량 위치에 있습니다.
- 차가 출발선/결승선을 통과하면 서킷 트랙 학습이 자동으로 완료됩니다.
- 학습 프로세스가 완료되면 Continue(계속)을 눌러 홈 화면으로 돌아가거나 다시 학습을 눌러 학습을 재시도합니다.
- 우상단 코너의 X를 터치하면 트랙 학습 절차가 중단됩니다.

## 트랙 재학습 - Autocross(오토크로스)

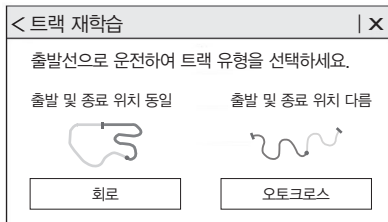

- 출발선에 있을 때 트랙 유형으로 Autocross를 선택합니다. 출발선은 현재의 차량 위치에 있습니다.
- 코스를 따라 운전하다가 차가 결승선에 도착하면 Finish를 누릅니다.
- 학습 프로세스가 완료되면 Continue(계속)을 눌러 홈 화면으로 돌아가거나 다시 학습을 눌러 학습을 재시도합니다.
- 우상단 코너의 X를 터치하면 트랙 학습 절차가 중단됩니다.

## 랩 타이밍 - Saved Tracks(저장된 트랙)

- PDR은 저장된 트랙에 custom.gpx라는 이름을 붙입니다.
- SD 카드를 컴퓨터에 삽입하거나 시간/일자 명칭을 사용자 친화적 명칭으로 덮어쓰기하여 저장된 트랙의 이름을 바꿀 수 있습니다. 파일 확장자(.gpx)는 바꾸거나 삭제하지 마십시오.

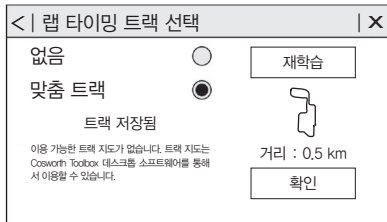

기존 트랙 중 하나에서 타이밍을 시작하려면 해당 트랙으로 스크롤한 후 OK를 선택합니다. PDR 탭이 표시됩니다.

## Recordings(기록)

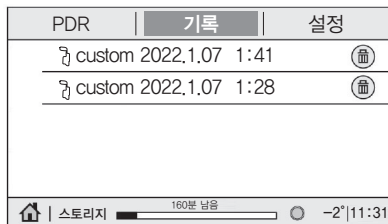

Recordings(기록) 탭을 터치합니다. 기록이 표시됩니다. 가장 최근의 기록이 최상단에 표시됩니다. 플레이할 기록을 선택합니다.

기록을 삭제하려면 휴지통을 선택합니다. 삭제하려면 'yes'를 선택하고 삭제하지 않으려면 'no'를 선택합니다.

차가 움직일 때는 비디오를 플레이할 수 없습니다.

비디오가 플레이될 때 화면을 터치하면 플레이 컨트롤이 표시됩니다.

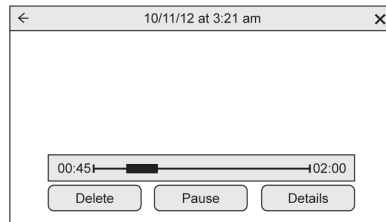

**비디오 스크러버** : 플레이 위치를 바꿉니다. 비디오 시간에 따라 막대의 길이가 달라집니다. 막대를 끌어 앞으로 가거나 뒤로 갈 수 있습니다.

## 설정

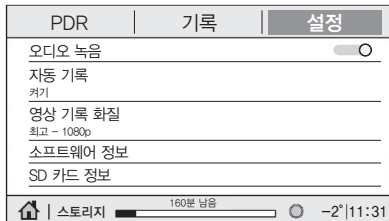

설정 메뉴를 열려면 Settings 탭을 터치합니다.

- Audio Recording(오디오 녹음) - 오디오를 녹화된 비디오와 함께 녹음하는 기능을 켜거나 끄려면 On이나 Off를 선택합니다.
- Automatic Recording(자동 기록) - On을 선택하면 차가 런파워 모드에 있을 때마다 PDR이 자동으로 기록을 시작합니다.  
옵션에는 다음과 같은 것이 있습니다.
  - 자동 녹화 비디오 품질
  - 발렛 모드에 있을 때 한함
  - 저장공간이 포화되었을 때 기록 덮어쓰기 허용 여부

- 영상 기록 화질 - 낮음(480p) 또는 높음(1,080p). 높음을 선택하면 기록 파일이 커집니다.
- 소프트웨어 정보 - PDR 소프트웨어 정보와 버전 번호가 표시됩니다.
- SD 카드 정보 - 크기, 남은 메모리, 포맷, 속도

## 툴박스

툴박스 소프트웨어를 다운로드하려면 [www.cadillac.com](http://www.cadillac.com)을 방문하십시오.

툴박스 소프트웨어 지원 문의는 캐딜락 서비스센터에 전화하십시오.

## 전화

### 블루투스(개요)

블루투스를 지원하는 시스템은 최대 10개의 블루투스 장비와 페어링하여 다음을 수행할 수 있습니다.

- 핸드프리 모드로 전화 걸기/받기
- 모바일 장비의 전화번호부나 연락처 목록을 차와 공유하기

운전자의 주의력이 분산되는 것을 방지하기 위해 운전 시작하기 전에 차를 주차하고 다음과 같이 하십시오.

- 모바일 장비의 기능을 잘 알아 놓으십시오. 전화번호부와 연락처 목록을 보기 쉽게 정리하고 중복되는 정보와 사용하지 않는 정보를 삭제하십시오. 단축 다이얼 기능이나 바로가기 기능을 사용할 전화번호를 저장해 놓으십시오.

- 인포테인먼트 시스템의 컨트롤과 사용 방법을 알아 놓으십시오.
- 모바일 장비를 차와 페어링하십시오. 시스템이 모든 모바일 장비를 지원하는 것은 아닙니다. 본 단원 뒤에 나오는 '페어링'을 참조하십시오.

블루투스 시스템이 있는 차는 핸즈프리 기능이 있는 블루투스 모바일 장비로 전화를 걸고 받을 수 있습니다. 블루투스 시스템은 인포테인먼트 시스템과 음성 인식 시스템으로 제어합니다. 블루투스 시스템은 시동 스위치가 ON 위치나 액세서리 모드에 있을 때 사용할 수 있습니다. 블루투스 시스템의 통달 거리는 9.1m입니다. 모든 모바일 장비가 모든 기능을 지원하는 것은 아니며 모든 모바일 장비가 블루투스 시스템을 지원하는 것도 아닙니다. 지원되는 모바일 장비에 어떤 것이 있는지 알아보려면 고객님의 브랜드 웹 사이트를 방문하십시오.

### 컨트롤

블루투스 시스템은 센터 스택과 스티어링휠에 있는 컨트롤로 제어합니다.

### 스티어링휠 컨트롤

☎ : 걸려온 전화를 받거나 연결된 블루투스 모바일 장비에 음성 인식 시스템을 사용하려면 누릅니다.

📞 : 통화를 끝내거나 전화를 거부하거나 동작을 취소하려면 누릅니다. 전화를 사용하지 않을 때는 인포테인먼트 시스템의 사운드를 멈추거나 살리는 데 사용합니다.

### 인포테인먼트 시스템 컨트롤

인포테인먼트 컨트롤로 메뉴 시스템을 검색하는 방법은 145페이지의 '개관'을 참조하십시오.

### 오디오 시스템

블루투스 모바일 장비를 사용할 때는 앞좌석 오디오 스피커에서 말소리가 나옵니다(오디오 소리는 멈춤). 모바일 장비의 통화 볼륨은 스티어링휠이나 센터 스택의 볼륨 컨트롤을 사용하여 조절할 수 있습니다. 조절한 볼륨은 다음에 통화할 때도 적용됩니다. 볼륨을 특정 레벨 밑으로 낮출 수는 없습니다.

### 블루투스(휴대폰의 페어링과 사용)

#### 페어링

차에서 블루투스 모바일 장비를 사용하려면 해당 장비를 블루투스 시스템과 페어링하고 차에 연결해야 합니다. 블루투스 모바일 장비를 페어링하기 전에 해당 장비의 사용 설명서에 나오는 블루투스 기능을 읽어보십시오.

## 페어링 정보

- 차에 연결된 모바일 장비가 없으면 인포테인먼트 화면의 Phone 메인 페이지에 Connect Phone 옵션이 표시됩니다. 휴대폰을 연결하려면 본 옵션을 터치합니다. 화면 우상단의 Phones 탭을 터치하고 Add Phone을 터치하여 휴대폰을 연결할 수도 있습니다.
- 음악 플레이 기능이 있는 블루투스 스마트폰은 스마트폰 겸 음악 플레이어로 페어링할 수 있습니다.
- 블루투스 시스템에 최대 10개의 장비를 페어링할 수 있습니다.
- 차가 움직이면 페어링이 중단됩니다.
- 휴대폰의 페어링 정보를 변경하거나 휴대폰을 시스템에서 삭제하지 않은 한 페어링은 한 번만 필요합니다.

- 시스템의 통달 범위 내에 복수의 휴대폰(페어링된 것)이 있으면 First to Connect(먼저 연결하는 휴대폰)로 설정된 휴대폰이 연결됩니다. First to Connect로 설정된 휴대폰이 없으면 마지막 사용된 휴대폰이 연결됩니다. 다른 휴대폰에 연결하려면 본 단원 뒤에 나오는 '다른 전화기에 연결하기'를 참조하십시오.

## 휴대폰 페어링하기

1. 휴대폰의 블루투스 기능을 켭니다.
2. 홈페이지에서 전화 아이콘을 터치하거나 화면 하단 근처의 바로가기 트레이에 있는 전화 아이콘을 터치합니다.
3. 인포테인먼트 화면 상단의 Phones를 터치합니다. Phone 화면 중앙에 있는 Connect Phones 옵션을 터치하면 Phone List 메뉴로 바로 갑니다.

4. Add Phone을 터치합니다.
5. 휴대폰의 블루투스 세팅 목록에서 인포테인먼트 화면으로 전송된 차량 명칭을 선택합니다.
6. 휴대폰의 지시에 따라 인포테인먼트 화면에 표시된 6자리 PIN 코드를 확인하고 Pair를 터치합니다. 성공적인 페어링을 위해서는 휴대폰과 인포테인먼트 화면의 PIN 코드를 확인해 주어야 합니다.
7. 휴대폰에서 페어링 절차를 시작합니다. 자세한 페어링 절차는 휴대폰 사용 설명서를 참조하십시오. 페어링이 완료되면 Connected 밑에 해당 휴대폰이 표시됩니다.

8. 휴대폰에 차량 명칭이 표시되지 않을 때는 다음 방법으로 페어링 절차를 다시 시작할 수 있습니다.

- 휴대폰을 껐다 켭니다.
- 인포테인먼트 화면의 Phone 메뉴로 돌아가서 페어링 절차를 다시 시작합니다.
- 휴대폰을 리셋합니다. 이 방법은 제일 나중에 사용하십시오.

9. 휴대폰이 연결을 수락할 것을 요청하거나 전화번호부 다운로드를 허용할 것을 요청하면 Always Accept와 Allow를 터치합니다. 전화번호부 다운로드를 허용하지 않으면 전화번호부를 사용할 수 없게 됩니다.

10. 다른 휴대폰을 페어링하려면 1~8단계를 반복합니다.

### 먼저 연결하는 휴대폰

시스템의 통달 범위 내에 복수의 휴대폰(페어링된 것)이 있으면 First to Connect(먼저 연결하는 휴대폰)로 설정된 휴대폰이 연결됩니다. 하나의 휴대폰을 먼저 연결하는 휴대폰으로 설정하려면 다음과 같이 합니다.

1. 휴대폰을 켭니다.
2. Settings를 터치하고 System을 터치합니다.
3. 페어링되고 연결된 모든 휴대폰과 모바일 장비에 접근하기 위해 Phones를 터치합니다.
4. 휴대폰 우측의 정보 아이콘 또는 펜슬 아이콘을 터치하여 휴대폰의 설정 메뉴를 엽니다.
5. First to Connect 옵션을 터치합니다.

휴대폰과 모바일 장비는 추가, 제거, 연결, 분리가 가능합니다. 휴대폰이나 모바일 장비의 추가나 관리를 요청할 때마다 하위 메뉴가 표시됩니다.

### 페어링/연결된 모든 휴대폰 보기

1. 홈페이지에서 전화 아이콘을 터치하거나 화면 하단 근처의 바로가기 트레이에 있는 전화 아이콘을 터치합니다.
2. Phones를 터치합니다.

### 연결된 휴대폰 분리하기

1. 홈페이지에서 전화 아이콘을 터치합니다.
2. Phones를 터치합니다.
3. 연결된 휴대폰/모바일 장비 옆의 정보 아이콘 또는 펜슬 아이콘을 터치하여 해당 휴대폰/모바일 장비의 정보 화면을 불러옵니다.
4. Disconnect를 터치합니다.

### 페어링된 휴대폰 삭제하기

1. 홈페이지에서 전화 아이콘을 터치하거나 화면 하단 근처의 바로가기 트레이에 있는 전화 아이콘을 터치합니다.

2. Phones를 터치합니다.
3. 연결된 휴대폰/모바일 장비 옆의 정보 아이콘 또는 펜슬 아이콘을 터치하여 해당 휴대폰/모바일 장비의 정보 화면을 불러옵니다.
4. Forget Device를 터치합니다.

### 다른 휴대폰에 연결하기

다른 휴대폰에 연결하려면 해당 휴대폰이 차에 있고 블루투스 시스템과 페어링되어 있어야 합니다.

1. 홈페이지에서 전화 아이콘을 터치하거나 화면 하단 근처의 바로가기 트레이에 있는 전화 아이콘을 터치합니다.
2. Phones를 터치합니다.
3. 연결되지 않은 휴대폰 목록에서 연결할 휴대폰을 선택합니다. 본 단원 앞에 나오는 '먼저 연결하는 휴대폰'과 '2차 휴대폰'을 참조하십시오.

### 핸드셋 모드와 핸즈프리 모드 사이에서 전환하기

다음과 같이 합니다.

- 핸즈프리 모드로 통화하고 있을 때 Handset 옵션을 터치하면 핸드셋 모드로 전환됩니다.  
핸드셋 모드에서는 음소거 아이콘이 표시되지 않고 작동하지도 않습니다.
- 핸드셋 모드로 통화하고 있을 때 Handset 아이콘을 터치하면 핸즈프리 모드로 전환됩니다.

### Contacts 메뉴와 Recent Calls 메뉴를 사용하여 전화 걸기

전화번호부 기능을 지원하는 휴대폰은 블루투스 시스템을 통해 휴대폰에 저장된 연락처로 전화를 걸 수 있습니다. 휴대폰을 설정하고 사용하는 방법을 잘 알아 놓으십시오. 휴대폰이 전화번호부 기능을 지원하는지 확인하십시오.

Contacts 메뉴는 휴대폰의 전화번호부에 접속하는 데 사용됩니다.

Recents 메뉴는 휴대폰의 최근 전화 목록에 접속하는 데 사용됩니다.

Contacts 메뉴를 사용하여 전화 걸기

1. 홈페이지에서 전화 아이콘을 터치합니다.
  2. Contacts를 터치합니다.
  3. 연락처 목록은 첫 번째 글자로 검색할 수 있습니다. 연락처 목록을 스크롤하려면 인포테인먼트 화면에서 A-Z를 터치합니다.  
전화를 걸 이름을 터치합니다.
  4. 다이얼할 전화번호를 터치합니다.
- Recents 메뉴를 사용하여 전화 걸기
1. 홈페이지에서 전화 아이콘을 터치합니다.
  2. Recents를 터치합니다.
  3. 전화를 걸 이름이나 전화번호를 터치합니다.

### 키패드를 사용하여 전화 걸기

다음과 같이 합니다.

1. 홈페이지에서 전화 아이콘을 터치합니다.
2. Keypad를 터치하고 전화번호를 입력합니다.
3. 인포테인먼트 화면에서  버튼을 터치하면 입력한 전화번호가 다이얼됩니다.

### 키패드를 사용하여 연락처 검색하기

다음과 같이 합니다.

1. 홈페이지에서 전화 아이콘을 터치합니다.
2. Keypad를 터치하고 키패드의 숫자키로 전화 번호나 연락처 이름의 일부를 입력하여 검색을 시작합니다.

화면 우측에 검색 결과가 표시됩니다. 전화를 걸 전화번호/연락처 이름을 선택합니다.

### 전화 받기/거부하기

전화가 걸려오면 인포테인먼트 시스템의 사운드 가 멈추고 벨이 울립니다.

#### 전화 받기

걸려온 전화는 다음 2가지 방법으로 받을 수 있습니다.

- 스티어링휠의  버튼을 누릅니다.
- 인포테인먼트 화면에서 Answer를 터치합니다.

#### 전화 거부하기

걸려온 전화는 다음 2가지 방법으로 거부할 수 있습니다.

- 스티어링휠의  버튼을 누릅니다.
- 인포테인먼트 화면에서 Ignore를 터치합니다.

### 통화 대기

통화 대기 기능은 블루투스 휴대폰에 해당 기능이 있고 무선 서비스 사업자가 이를 지원해야 사용할 수 있습니다.

#### 전화 받기

 버튼을 누르고 인포테인먼트 화면에서 Switch를 터치합니다.

#### 전화 거부하기

스티어링휠의  버튼을 누르고 인포테인먼트 화면에서 Ignore를 터치합니다.

#### 통화 전환(대기중인 전화가 있을 때)

통화하는 전화를 전환하려면 홈페이지에서 전화 아이콘을 터치하여 Call View를 불러옵니다. Call View에서 보류된 전화를 터치하면 통화가 전환됩니다.





### 3자 통화(적용시)

3자 통화 기능을 사용하려면 블루투스 휴대폰에 해당 기능이 있고 무선 서비스 사업자가 이를 지원해야 합니다.

통화 도중에 3자 통화를 시작하려면 다음과 같이 합니다.

1. Call View에서 Add Call을 터치하여 다른 전화를 추가합니다.
2. Recents, Contacts, Keypad 가운데 하나를 선택하여 두 번째 전화를 겁니다.
3. 두 번째 전화가 연결되어 있을 때 Merge(합치기) 아이콘을 터치하면 3자 통화가 시작됩니다.

### 전화 끊기

- 스티어링휠의  버튼을 누릅니다.
- 인포테인먼트 화면에서 전화 옆의  버튼을 터치합니다(해당 전화만 끊김).

### DTMF(이중 톤 다중 주파수) 신호음(적용시)

블루투스 시스템에는 통화 도중에 번호를 전송하는 기능이 있습니다. 본 기능은 메뉴 방식 전화 시스템에 전화를 걸 때 사용합니다. 번호를 입력할 때는 키패드를 사용합니다.

### 애플 카플레이와 안드로이드 오토

지원되는 스마트폰을 통해 애플 카플레이와 안드로이드 오토를 사용할 수 있습니다(장착시). 애플 카플레이와 안드로이드 오토를 사용할 수 있을 때는 인포테인먼트 화면의 홈페이지에 Android Auto 아이콘과 Apple CarPlay 아이콘이 나타납니다.

애플 카플레이와 안드로이드 오토 사용하기

#### 휴대폰의 우선 사용

1. 안드로이드 9 이하를 실행하는 휴대폰은 구글 플레이에서 스마트폰에 안드로이드 오토 앱을 다운로드합니다. 애플 카플레이는 앱을 필요로 하지 않습니다.

2. 제공된 전화용 USB 케이블을 사용하여 안드로이드 휴대폰이나 애플 iPhone을 데이터용 USB 포트에 연결합니다. 최상의 성능을 위해서는 해당 장비용으로 공장에서 제공한 USB 케이블을 사용하는 것이 권장됩니다. 시판 USB 케이블이나 타회사의 USB 케이블은 정상적으로 작동하지 않을 수 있습니다.

3. 애플 카플레이나 안드로이드 오토를 작동시키기 위해 휴대폰을 처음 연결할 때는 인포테인먼트 시스템과 해당 휴대폰에 나오는 약관을 모두 수락합니다.

4. 휴대폰에 나오는 지시를 따릅니다. 스마트폰의 종류에 따라 홈페이지에 Android Auto 아이콘과 Apple CarPlay 아이콘이 나타날 수 있습니다. 스마트폰을 USB 포트에 연결하면 애플 카플레이나 안드로이드 오토가 자동으로 작동할 수 있습니다. 자동으로 작동하지 않으면 홈페이지에서 Apple CarPlay 아이콘이나 Android Auto 아이콘을 터치하십시오.

홈페이지로 돌아가려면 센터 스택의  버튼을 누릅니다.

### 휴대폰의 무선 사용

안드로이드 오토 지원 페이지나 애플 카플레이 지원 페이지를 방문하여 사용자의 휴대폰이 무선 연결을 지원하는지 확인하십시오.

1. 안드로이드 9 이하를 실행하는 휴대폰은 구글 플레이에서 스마트폰에 안드로이드 오토 앱을 다운로드합니다. 애플 카플레이는 앱을 필요로 하지 않습니다.
2. 처음 연결할 때는 두 가지 방법으로 무선 사용을 셋업할 수 있습니다.

- 제공된 전화용 USB 케이블을 사용하여 안드로이드 휴대폰이나 애플 iPhone을 데이터용 USB 포트에 연결합니다. 최상의 성능을 위해서는 해당 장비용으로 공장에서 제공한 USB 케이블을 사용하는 것이 권장됩니다. 시판 USB 케이블이나 타회사의 USB 케이블은 정상적으로 작동하지 않을 수 있습니다.

- 휴대폰을 블루투스로 연결하기 : 185페이지의 '블루투스(개요)' 나 186페이지의 '블루투스(휴대폰의 페어링과 사용)' 를 참조하십시오.

3. 무선 사용이 가능하도록 휴대폰의 와이파이와 블루투스가 켜져 있는지 확인합니다.
4. 애플 카플레이나 안드로이드 오토를 작동시키기 위해 휴대폰을 처음 연결할 때는 인포테인먼트 시스템과 해당 휴대폰에 나오는 약관에 모두 동의합니다.
5. 휴대폰에 나오는 지시를 따릅니다.

스마트폰의 종류에 따라 홈페이지에 Android Auto 아이콘과 Apple CarPlay 아이콘이 나타날 수 있습니다. 무선 연결이 이루어지면 애플 카플레이나 안드로이드 오토가 자동으로 작동할 수 있습니다. 자동으로 작동하지 않으면 홈페이지에서 Apple CarPlay 아이콘이나 Android Auto 아이콘을 터치하십시오.

무선 Carplay 및 Android Auto는 외부 Wi-Fi 간섭으로 인해 서버가 가끔 중단될 수 있습니다.

휴대폰의 무선 사용 취소하기



1. 홈페이지에서 Settings를 선택합니다.
2. Phones를 선택합니다.
3. 취소할 휴대폰 옆의  또는 펜슬 아이콘을 선택합니다.
4. Disconnect를 선택합니다.
5. Disconnect Phone를 선택합니다.

홈페이지로 돌아가려면 센터 스택의  버튼을 누릅니다.

해당 기능은 변경될 수 있습니다. 차에 안드로이드 오토와 애플 카플레이를 셋업하는 방법에 대해서는 [my.cadillac.com](http://my.cadillac.com)을 참조하십시오.

해당 기능은 변경될 수 있습니다. 차에 안드로이드 오토와 애플 카플레이를 셋업하는 방법에 대해서는 고객님의 브랜드 웹사이트를 참조하십시오.

안드로이드 오토의 지원에 대해서는 <https://support.google.com/androidauto>를 참조하십시오. 애플 카플레이의 지원에 대해서는 [www.apple.com/ios/carplay/](http://www.apple.com/ios/carplay/)를 참조하십시오. 애플이나 구글은 아무 때나 자사 앱의 제공 방식을 바꾸거나 제공을 보류할 수 있습니다. Android Auto, Android, Google, Google Play는 Google Inc.의 상표이고 Apple CarPlay는 Apple Inc.의 상표입니다.

애플 카플레이나 안드로이드 오토에서 나오려면 센터 스택의  버튼을 짧게 누릅니다. 애플 카플레이나 안드로이드 오토로 다시 들어가려면 센터 스택의  버튼을 길게 누릅니다.

애플 카플레이와 안드로이드 오토는 정보 시스템에서 끌 수 있습니다. Home과 Settings를 터치한 후 화면 상단의 Apps 탭을 터치하십시오. 애플 카플레이나 안드로이드 오토를 끌 때는 On/Off 토글을 사용합니다.

## 설정

일부 세팅은 계정을 개설할 때 온라인 계정 사이트에서 관리할 수 있고 다른 사용자가 차에 접근하거나 계정을 개설할 경우 변경될 수 있습니다. 이로 인해 인포테인먼트 시스템의 안전성이나 기능에 변화가 생길 수 있습니다. 일부 세팅은 신차로 이전될 수 있습니다(적용시). 자세한 정보는 고객센터 브랜드 웹사이트를 참조하십시오.

‘사용자 약관과 개인정보 보호 정책’ 항목에 나오는 정보를 읽어보십시오. 해당 정보를 보려면 인포테인먼트 화면의 홈페이지에서 Settings 아이콘을 터치합니다.

설정 메뉴는 System(시스템), Apps(앱), Vehicle(차량), Personal(개인)의 네 범주로 나뉩니다. 원하는 범주를 선택하려면 해당 범주를 터치합니다.

개인화 메뉴에 접속하기

1. 인포테인먼트 화면의 홈페이지에서 Settings를 터치합니다.
2. 원하는 범주를 터치하여 옵션 목록을 불러옵니다.
3. 원하는 세팅을 터치합니다.
4. 특정 기능을 켜거나 끄려면 인포테인먼트 화면에서 해당 옵션을 터치합니다.
5. 설정 메뉴의 최상위 레벨로 가려면 X 버튼을 터치합니다.

## System(시스템)

다음 옵션이 들어 있을 수 있습니다.

## Time/Date(시간/일자)

시계를 설정합니다.

### Language(언어)

인포테인먼트 화면에 사용되는 언어를 설정합니다. 음성 인식 시스템이나 오디오 피드백에 사용되는 언어가 인포테인먼트 화면에 사용될 수도 있습니다. Language를 터치하고 원하는 언어를 선택하십시오.

### Phones(전화)

다른 휴대폰/모바일 장비를 연결하거나 하나의 휴대폰/모바일 장비를 분리하거나 하나의 휴대폰/모바일 장비를 삭제하려면 터치합니다.

### Wi-Fi Networks(Wi-Fi 망)

연결되어 사용 가능한 Wi-Fi 망이 표시됩니다.

차에서 4G LTE 데이터 패키지가 작동하지 않을 때는 인포테인먼트 시스템을 보호된 외부 Wi-Fi 망(모바일 장비 핫스팟, 홈 핫스팟 등)에 연결하여 해당 서비스를 사용할 수 있습니다.

### Wi-Fi Hotspot(와이파이 핫스팟)

각종 와이파이 기능을 조절합니다.

### Privacy(프라이버시)

인포테인먼트 프라이버시 세팅을 조절합니다.

### Display(화면)

인포테인먼트 화면을 조절합니다.

### Sounds(사운드)

인포테인먼트 시스템 사운드를 조절합니다.

### Voice(음성)

인포테인먼트 음성인식 기능을 조절합니다.

### Favorites(즐거찾기)

인포테인먼트 즐겨찾기 세팅을 조절합니다.

### Updates(업데이트)

차는 일부 소프트웨어 업데이트를 우선으로 다운로드하고 설치할 수 있습니다(적용시). 시스템이 특정 업데이트를 다운로드하고 설치할 것을 안내합니다. 업데이트를 수동으로 점검하는 옵션도 있습니다.

수동으로 소프트웨어 업데이트가 있는지 확인하려면 홈페이지에서 Settings(설정)를 터치하고 System(시스템) 탭을 선택합니다. 차량 소프트웨어 단원으로 가서 Updates(업데이트)를 터치합니다. 화면의 안내를 따르십시오. 업데이트를 확인, 다운로드, 설치하는 단계는 차량마다 다릅니다.

소프트웨어를 다운로드하는 동안에도 차를 정상적으로 사용할 수 있습니다. 다운로드가 완료되면 다음에 시동 스위치를 켤 때나 다음에 기어를 P에 놓을 때 업데이트 설치를 수락할 것을 촉구하는 메시지가 나타날 수 있습니다. 대다수 업데이트의 경우 이를 설치하는 동안 시동 스위치가 꺼져 차를 운전할 수 없게 됩니다. 다운로드와 설치가 진행되는 동안과 완료된 후에 이의 성공이나 실패를 가리키는 메시지가 표시됩니다.

우선으로 소프트웨어 업데이트를 다운로드하려면 인터넷에 연결하는 것이 필요합니다. 인터넷은 차에 내장된 4G LTE(적용시)를 통해 연결할 수 있습니다. 필요시 제3자가 데이터 플랜을 제공할 수 있습니다. 안전성이 확보된 와이파이 핫스팟(모

바일 장비 핫스팟, 홈 핫스팟, 공용 핫스팟 등을 사용할 수도 있습니다. 사용에는 데이터 요금이 적용될 수 있습니다.

인포테인먼트 시스템을 안전성이 확보된 모바일 장비 핫스팟, 홈 핫스팟, 공용 핫스팟에 연결하려면 홈화면에서 설정 아이콘을 터치하고 System(시스템) 탭과 Wi-Fi Networks(와이파이 네트워크)를 순서대로 선택합니다. 원하는 와이파이 망을 선택하고 화면의 안내를 따르십시오. 다운로드 속도는 일정하지 않습니다.

Settings(설정) 메뉴의 Mobile Network Sharing(모바일망 공유) 옵션, Personal Hotspot(개인 핫스팟) 옵션, Mobile Hotspot(모바일 핫스팟) 옵션 등을 사용하여 대다수 모바일 장비의 와이파이 핫스팟을 작동시킬 수 있습니다.

차량과 국가에 따라 무선 소프트웨어 업데이트를 사용할 수도 있고 사용하지 못할 수도 있습니다. 지도 데이터는 변경될 수 있습니다.

### Preferences(선호)(미적용)

이면에서 새 업데이트를 다운로드하는 것을 가능하게하거나 불가능하게하려면 인포테인먼트 화면의 컨트롤을 터치합니다.

### About(정보)

인포테인먼트 시스템의 소프트웨어 정보를 보려면 선택합니다.

### Running Applications(작동중인 앱)

인포테인먼트 시스템에서 현재 작동하고 있는 모든 앱의 목록을 보려면 터치합니다.

### Return to Factory Settings (기본 세팅 복원)

차의 인포테인먼트 시스템 세팅을 리셋합니다.

### Apps(앱)

다음 옵션이 들어 있을 수 있습니다.

### Android Auto(안드로이드 오토)

인포테인먼트 화면에서 사용자의 모바일 장비와 직접 상호 작용할 수 있습니다. 191페이지의 '애플 카플레이와 안드로이드 오토'를 참조하십시오.

### Apple CarPlay(애플 카플레이)

인포테인먼트 화면에서 사용자의 모바일 장비와 직접 상호 작용할 수 있습니다. 191페이지의 '애플 카플레이와 안드로이드 오토'를 참조하십시오.

### Apps(앱)

앱의 세팅과 정보를 봅니다.

### Audio(오디오)

각종 오디오 세팅을 조절합니다.

### Climate(온도조절 시스템)

각종 온도조절 세팅을 조절합니다.

### Navigation(내비게이션)

각종 내비게이션 세팅을 조절합니다.

159페이지의 '내비게이션 시스템 사용' 을 참조하십시오.

### Phone(전화)

각종 전화 세팅을 조절합니다.

### Vehicle(차량)

메뉴에 다음 옵션이 들어 있을 수 있습니다.

### Rear Seat Reminder(뒷좌석 리마인더)

차를 운전하기 전이나 차를 운전할 때 뒷도어가 열리면 차임이 울리고 경고 메시지가 나타납니다.

### Buckle to Drive(운전하기 전에 안전벨트 채우기)

운전자나 앞승객(일부 차량)이 안전벨트를 채우지 않으면 기어를 P에서 빼는 것이 방지될 수 있습니다. 54페이지의 '운전하기 전에 안전벨트 채우기' 를 참조하십시오.

### Drive Mode Customization(운전 모드 맞춤화)

252페이지의 '운전자 모드 컨트롤' 에 나오는 '운전 모드 맞춤화' 를 참조하십시오.

### Climate and Air Quality(온도 조절과 공기질)

각종 온도조절 세팅을 조절합니다.

### Collision/Detection Systems(충돌/감지 시스템)

각종 운전자 지원 시스템 세팅을 조절합니다.

### Comfort and Convenience(안락성과 편의성)

각종 안락성/편의성 세팅을 조절합니다.

### Lighting(조명)

각종 조명 세팅을 조절합니다.

### Power Door Locks(전동 도어록)

각종 도어록 세팅을 조절합니다.

### Remote Lock, Unlock, Start(원격 잠금, 해제, 시동)

각종 원격 잠금 세팅을 조절합니다.

### Seating Position(착석 위치)

각종 시트 세팅을 조절합니다.

### Valet Mode(발렛 모드)

인포테인먼트 시스템과 스티어링휠 컨트롤이 차단됩니다. 보관함에 접근하는 것이 제한될 수도 있습니다.

발렛 모드 선택하기

1. 키패드로 4자리 코드를 입력합니다.
2. Enter를 선택하여 확인 화면으로 갑니다.
3. 4자리 코드를 다시 입력합니다.

시스템을 차단하거나 해제하려면 Lock(잠금)을 터치하거나 Unlock(잠금해제)을 터치합니다. 이전 메뉴로 돌아가려면 Back(뒤로가기)을 터치합니다.

**Personal(개인)(적용시)**

각종 사용자 프로필 세팅을 조절할 수 있습니다 (적용시). 사용자 프로필을 설정하는 방법은 148 페이지의 '시스템의 사용' 에 나오는 '사용자' 를 참조하십시오.

다음 옵션이 들어 있을 수 있습니다.

**Name(이름)**

차에 표시되는 사용자 이름을 편집하려면 터치합니다.

**Vehicle Account Information  
(차량 계정 정보)**

차량 계정 정보를 보고 비밀번호를 바꾸려면 터치합니다.

인터넷에서 계정 정보 확인 절차가 끝날 때까지 '미확인 사용자 계정' 이라는 팝업 메시지가 나타납니다. 계정 정보 확인 절차를 실행하려면 등록된 이메일 계정에서 활성화 이메일을 확인하십시오.

**Profile Picture(프로필 사진)**

사용자의 프로필 사진을 선택하거나 바꾸려면 터치합니다.

**Profile Identifiers(프로필 식별자)**

사용자가 선택한 식별자를 차가 인식하도록 하려면 터치합니다.

Vehicle Key 1(차량 키 1)이나 Vehicle Key 2(차량 키 2)를 터치하십시오.

리모트 키를 분실했거나 도난당했을 때는 서비스 센터에 연락하십시오.

**Security(보안)**

사용자의 프로필을 PIN으로 보호하려면 터치합니다.

No나 Yes를 터치하십시오.

**Vehicle Name(차량 명칭)(적용시)**

사용자의 차량 명칭을 편집하려면 터치합니다.

**Vehicle Account(차량 계정)**

차량 계정 정보를 보고 비밀번호를 바꾸려면 터치합니다.

**Delete Profile(프로필 삭제)(적용시)**

차에서 프로필을 제거하려면 터치합니다.

Remove(제거)나 Cancel(취소)을 터치하십시오.

### 상표와 라이선스 약관

#### FCC 정보

사용자 매뉴얼의 '무선 주파수 확인서'를 참조하십시오.



'Made for iPhone' (iPhone용)이라는 문구는 특정 전자 액세서리가 iPhone에 연결할 수 있게 되어 있고 이의 개발자에 의해 Apple의 성능 표준에 부합함이 인증되었음을 의미합니다. Apple은 본 장비의 작동 상태나 안전/규제 기준 부합 여부에 책임을 지지 않습니다. 본 장비를 iPhone과 함께 사용하면 무선 통신 성능이 영향을 받을 수 있습니다. iPhone은 미국을 비롯한 여러 나라에 등록된 Apple Inc.의 상표입니다.

#### Bose®

Bose AudioPilot과 Bose Centerpoint surround는 미국을 비롯한 여러 나라에 등록되어 있는 Bose Corporation의 상표입니다.

#### 블루투스

Bluetooth®라는 마크와 로고는 Bluetooth® SIG, Inc.의 소유로서 General Motors는 라이선스를 받아 본 마크와 로고를 사용합니다. 등록된 다른 상표와 명칭에도 소유자가 있습니다.

#### Java

Java는 Oracle과 그 자회사의 등록 상표입니다.

#### MPEG4-AVC (H.264)

본 제품은 소비자가 개인적이고 비상업적인 용도로 (i) AVC 기준에 따라 비디오( 'AVC 비디오' )를 인코딩하고 (ii) 개인적이고 비상업적인 활동을 하는 소비자가 인코딩한 AVC 비디오 중 AVC 비디오를 제공하는 것이 허가된 비디오 제공자로부터 입수한 AVC 비디오를 디코딩하는 데 사

용하는 것이 AVC 라이선스 조건에 의해 허가되었습니다. 다른 용도로 사용하는 것은 명시적으로나 묵시적으로 허용되지 않습니다. MPEG LA, LLC에서 자세한 정보를 얻을 수 있습니다. [HTTP://WWW.MPEGLA.COM](http://www.MPEGLA.COM)을 방문하십시오.

#### VC-1

본 제품은 소비자가 개인적이고 비상업적인 용도로 (i) VC-1 기준에 따라 비디오( 'VC-1 비디오' )를 인코딩하고 (ii) 개인적이고 비상업적인 활동을 하는 소비자가 인코딩한 VC-1 비디오 중 VC-1 비디오를 제공하는 것이 허가된 비디오 제공자로부터 입수한 VC-1 비디오를 디코딩하는 데 사용하는 것이 VC-1 라이선스 조건에 의해 허가되었습니다. 다른 용도로 사용하는 것은 명시적으로나 묵시적으로 허용되지 않습니다. MPEG LA, LLC에서 자세한 정보를 얻을 수 있습니다. [HTTP://WWW.MPEGLA.COM](http://www.MPEGLA.COM)을 방문하십시오.



**MPEG4-Visual**

본 제품은 개인적이고 비상업적인 활동을 하는 소비자가 MPEG-4 VISUAL 기준에 따라 사용하는 것을 제외하고는 어떤 방식으로든 사용할 수 없습니다.

**MP3**

Fraunhofer IIS & Thomson에 의해 MPEG Layer-3 오디오 코딩 기술을 사용하는 것이 허가되었습니다.

**WMV/WMA**

본 제품에는 Microsoft Corporation가 소유하는 기술이 사용되며 Microsoft Licensing, GP에 의해 사용권이 부여되었습니다. 본 제품에 사용된 기술을 Microsoft Corporation이나 Microsoft Licensing, GP의 허가 없이 본 제품 이외의 곳에서 사용하거나 본 제품 이외의 곳으로 유출하는 것은 금지됩니다.

## 온도조절 시스템 컨트롤

온도조절 시스템.....	200
듀얼 자동 온도조절 시스템 .....	200
송풍구.....	204
송풍구 .....	204
정비.....	205
실내 에어필터 .....	205
서비스 .....	205
실내 환기 주의사항 .....	205

## 온도조절 시스템

### 듀얼 자동 온도조절 시스템

센터 스택과 온도조절 화면에 나오는 버튼은 난방, 냉방, 환기를 제어하는 데 사용합니다.

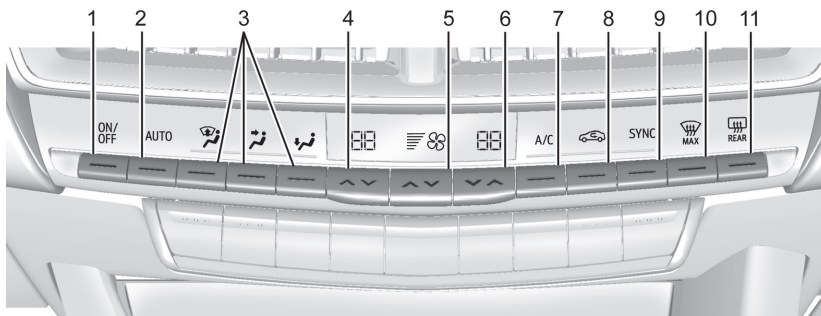

센터 스택 온도 조절

- |                |                  |
|----------------|------------------|
| 1. ON/OFF (전원) | 7. A/C(에어컨)      |
| 2. AUTO(자동 작동) | 8. 실내공기 순환       |
| 3. 송풍방향 컨트롤    | 9. SYNC(온도의 동기화) |
| 4. 운전석 온도 컨트롤  | 10. 앞유리 서리제거     |
| 5. 팬 컨트롤       | 11. 뒷유리 습기제거기    |
| 6. 동승석 온도 컨트롤  |                  |

온도조절용 컨트롤 화면

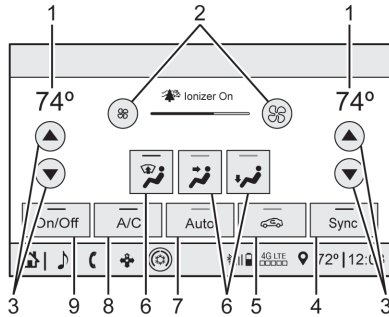

1. 운전석/동승석 온도 표시
2. 팬 컨트롤
3. 운전석/동승석 온도 컨트롤
4. Sync(운전석 온도와 동승석 온도의 동기화)
5. 실내공기 순환
6. 송풍방향 컨트롤
7. Auto(자동 작동)
8. A/C(에어컨)
9. 켜기/끄기(전원)

인포테인먼트 홈 화면의 CLIMATE를 누르거나 온도조절용 상태 화면의 온도조절 버튼을 눌러 팬 속도, 송풍 방향, 에어컨, 운전석/동승석 온도, 실내 공기 순환, SYNC 세팅을 제어할 수 있습니다. 화면에 나타나는 온도조절 페이지에서 하위 옵션을 선택할 수 있습니다. 인포테인먼트 설명서를 참조하십시오.

온도조절 상태 화면

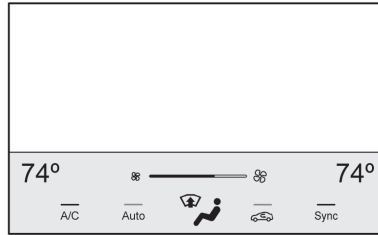

플레이트의 온도조절 버튼을 누르면 온도조절 상태 화면이 잠시 나타납니다. 온도조절 상태 화면에서는 송풍 방향을 조절할 수 있습니다.

온도조절 시스템이 연비에 미치는 영향

온도조절 시스템은 다른 차량 시스템에 의존하여 동력을 공급받고 냉난방 기능을 발휘합니다. 온도조절 시스템의 세팅(모드)에 따라 연료가 많이 소모될 수도 있습니다.

다음 모드는 연료를 많이 소모합니다.

- 최대냉방 모드
- 서리제거 모드
- 극한온도 모드(15°C, 32°C 등)
- 고속팬 모드

다음과 같이 하면 연료가 적게 소모됩니다.

- 전자동 컨트롤을 사용합니다('자동 작동' 참조).
- 더운 날에는 높은 온도를 선택하고 추운 날에는 낮은 온도를 선택합니다.
- 에어컨이 필요하지 않을 때는 이를 끕니다.
- 서리제거기는 윈도우에서 얼음이나 눈을 제거할 때만 사용합니다.



### 자동 작동

시스템을 자동 모드에 놓으려면 다음과 같이 합니다.

1. AUTO를 누릅니다.
2. 운전석과 동승석의 온도를 설정합니다.

사용자에게 안락한 세팅을 찾으려면 22℃로 시작해서 시스템을 안정시킨 후에 안락한 온도로 조절하십시오.

더운 날에는 연비를 높이면서 실내를 빠르게 냉방시키기 위해 실내공기 순환 기능이 자동으로 작동할 수 있습니다.

시스템이 자동으로 제어될 때는 실내공기 순환 표시등이 켜지지 않습니다. 수동으로 실내공기 순환 기능을 선택하려면  버튼을 누르고 외부공기 유입 기능을 선택하려면  버튼을 다시 누릅니다.

계기판의 앞유리 근처에 위치한 솔라 센서가 가려지지 않도록 하십시오. 솔라 센서는 태양열의 강도에 맞추어 공기 온도를 조절합니다. 본 단원 뒤에 나오는 '센서'를 참조하십시오.

### 수동 작동

**ON/OFF** : 온도조절 시스템을 켜거나 끄려면 버튼을 누릅니다. 시스템을 끄면 외부 공기가 실내로 들어오지 않습니다. 시스템을 켜고 버튼을 누르거나 노브를 돌리면 시스템이 현재의 세팅에 맞추어 공기 흐름을 제어합니다.



**▲  ▼** : 팬속도를 높이거나 낮추려면 센터 스택이나 온도조절 화면의 팬 컨트롤을 누릅니다. 팬 속도를 빠르게 높이거나 낮추려면 팬 컨트롤을 누르고 있습니다.

자동 모드로 돌아가려면 AUTO를 누릅니다.

**운전석/동승석 온도 조절** : 운전석 온도와 동승석 온도를 따로따로 조절할 수 있습니다. 온도를 높이거나 낮추려면 ▲/▼ 버튼을 누릅니다.

**SYNC** : 동승석과 뒷좌석의 설정 온도를 운전석 설정 온도에 맞추려면 누릅니다(본 기능이 있을 경우). SYNC 표시등이 켜집니다. 동승석 설정 온도나 뒷좌석 설정 온도를 조절하면 SYNC 표시등이 꺼집니다.

운전석 화면이나 동승석 화면에 설정 온도가 높아지고 낮아지는 것이 표시됩니다.

**송풍방향 컨트롤** : 송풍 방향을 바꾸려면  버튼,  버튼을 누릅니다. 누른 버튼의 표시등에 불이 들어옵니다. 세 버튼 모두나 두 버튼을 함께 누르면 해당 버튼의 송풍 방향이 모두 선택됩니다.

송풍 방향을 바꾸면 자동 모드가 수동 모드로 바뀝니다. 자동 모드로 돌아가려면 AUTO를 누릅니다.

 : 윈도우에서 습기가 제거됩니다. 앞유리 송풍구, 계기판 외측 송풍구, 윈도우 송풍구로 바람이 나옵니다. 외부 온도가 빙점에 가깝지 않은 한 외부 공기가 유입되면서 에어컨이 작동합니다.

 : 계기판 송풍구로 바람이 나옵니다.

 : 바닥 송풍구로 바람이 나옵니다. 앞유리 송풍구, 윈도우 송풍구, 계기판 외측 송풍구, 2열 바닥 송풍구로도 약간의 바람이 나옵니다.

 : 앞유리에서 서리나 습기를 빠르게 제거하려면 누릅니다. 앞유리 송풍구, 바닥 송풍구, 윈도우 송풍구로 바람이 나옵니다. 외부 온도가 영하가 아니면 에어컨이 켜집니다.

운전에 앞서 모든 윈도우가 깨끗한지 확인하십시오.

204페이지의 '송풍구' 를 참조하십시오.

**A/C** : 에어컨을 켜거나 끄려면 버튼을 누릅니다. 에어컨을 켜면 표시등에 불이 들어옵니다. 팬을 끄면 에어컨이 작동하지 않습니다. 외부 온도가 영하라도 표시등이 켜져 있습니다.

 : 실내 공기를 순환시키려면 누릅니다. 표시등이 켜집니다. 실내를 빠르게 냉방시키기 위해 실내 공기가 순환됩니다. 실내 공기 순환 모드는 나쁜 공기나 불쾌한 냄새가 실내로 들어오는 것을 막는 데도 사용할 수 있습니다.

**이오나이저(장착시)** : 실내 공기에서 꽃가루, 냄새, 먼지를 제거하여 실내 공기를 정화시키는 기능을 합니다. 온도조절 시스템을 켜고 이오나이저를 작동시키면 온도조절 화면에 이오나이저의 상태가 표시됩니다. 이오나이저를 켜거나 끄려면 Settings(설정) > Climate and Air Quality(온도조절과 공기질) > Ionizer(이오나이저) > ON 또는 OFF를 선택합니다.

## 뒷유리 습기제거기

뒷유리 습기제거기는 여러 개의 열선으로 되어 있습니다.

 : 뒷유리 습기제거기를 켜거나 끄려면 누릅니다. 뒷유리 습기제거기를 켜면 버튼의 표시등에 불이 들어옵니다.

뒷유리 습기제거기는 시동 스위치가 켜져 있을 때만 작동합니다. 뒷유리 습기제거기는 시동 스위치를 끄거나 액세서리 모드에 놓아 끌 수 있습니다.



**주의**

뒷유리 안쪽에서 이물질 제거할 때 면도칼 같은 예리한 도구를 사용하면 뒷유리의 안테나나 습기제거기가 손상될 수 있는데 이는 차량 보증이 적용되지 않습니다. 예리한 도구로 뒷유리 안쪽을 긁지 마십시오.

**열선 실외 미러(장착시)** : 뒷유리 습기제거 버튼을 누르면 실외 미러가 가열되어 미러 표면에서 습기나 서리가 제거됩니다. 32페이지의 '열선 실외 미러' 를 참조하십시오.

**원격시동시의 온도조절 시스템 작동** : 차에 원격시동 기능이 있을 때 원격으로 시동을 걸면 온도조절 시스템이 작동할 수 있습니다. 기온이 낮을 때 원격으로 시동을 걸면 뒷유리 습기제거기가 작동할 수 있습니다. 원격으로 시동을 걸 때는 뒷유리 습기제거 표시등이 켜지지 않습니다.

밖이 추울 때 원격으로 시동을 걸면 열선 시트(장착시)가 켜지고 밖이 더울 때 원격으로 시동을 걸면 통풍 시트(장착시)가 켜집니다. 원격으로 시동을 걸 때는 열선/통풍 시트 표시등이 켜지지 않을 수 있습니다. 밖이 추울 때 원격으로 시동을 걸면 열선 스티어링휠(장착시)도 켜집니다. 원격으로 시동을 걸 때는 열선 스티어링휠 표시등이 켜지지 않을 수 있습니다.

### 솔라 센서

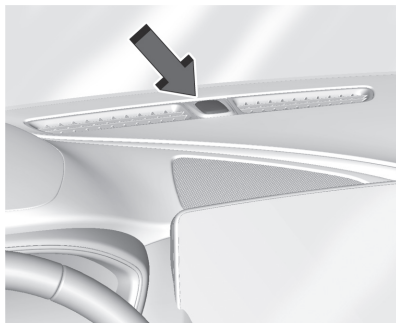

계기판 중앙의 서리제거 그릴에 위치한 솔라 센서는 태양열을 모니터링합니다. 솔라 센서가 가려지면 시스템이 정상적으로 작동하지 못할 수 있습니다.

전방 그릴 안쪽에 외부온도 센서가 있을 수도 있습니다. 외부온도 센서는 외부 온도를 측정하여 실내 온도를 적정 레벨로 유지하는 것을 돕습니다. 차량 전면에 커버를 씌우면 외부 온도가 부정확하게 측정될 수 있습니다.

온도조절 시스템은 이들 센서의 정보를 근거로 송풍구 온도, 팬 속도, 송풍 방향을 조절하여 콤포트 세팅을 유지합니다. 시스템은 차의 양쪽 중 햇빛이 비치는 쪽에 보다 찬 공기를 보낼 수도 있습니다. 송풍구 온도를 낮게 유지하기 위해 실내공기 순환 기능이 사용될 수도 있습니다.

### 애프터블로 현상

특정 조건에서는 팬이 계속 켜져 있거나, 시동 스위치를 끄고 차를 잠금 후에도 팬이 몇 차례 켜졌다 꺼졌다 할 수 있는데 이는 정상입니다.

### 송풍구

계기판 중앙, 계기판 좌우 측면, 센터 콘솔 뒷면에 조절식 송풍구가 위치합니다.

송풍구의 노브를 이동시켜 송풍구의 방향을 조절하거나 송풍구를 닫을 수 있습니다.

### 사용 요령

- 앞유리 밑의 흡기구에서 얼음, 눈, 나뭇잎을 제거하십시오. 앞유리 밑의 흡기구가 막히지 않아야 실내로 공기가 잘 들어옵니다.
- 가시성을 높이고 차내로 습기가 유입되는 것을 방지하기 위해 보닛에서 눈을 치우십시오.
- 앞좌석 밑에서 물건을 치우십시오. 앞좌석 밑에 아무 것도 없어야 실내 공기가 잘 순환됩니다.
- 보닛에 캐딜락의 승인이 없는 바람막이를 설치하면 온도조절 시스템의 성능이 떨어질 수 있습니다. 차량 외부에 장비를 설치할 때는 서비스 센터에 조언을 구하십시오.

- 송풍구 날개에 물건을 부착하지 마십시오(바람이 잘 나오지 않고 송풍구가 손상될 수도 있음).

## 정비

### 실내 에어필터

실내 에어필터는 실내로 유입되는 외부 공기에서 먼지, 꽃가루 등의 이물질을 제거합니다. 실내 에어필터는 정기적으로 교체해 주어야 합니다. 396페이지의 '정비 스케줄'을 참조하십시오.

실내 에어필터는 서비스 센터에 가서 교체하십시오.

### 서비스

차마다 엔진룸에 차에 사용된 냉매가 표시된 라벨이 부착되어 있습니다. 냉매 시스템은 숙련된 유자격 정비사가 서비스해야 합니다. 에어컨 증발기는 수리하지 말고 폐차에서 회수한 증발기로 교체하지도 마십시오. 에어컨 증발기는 신제품으로 교체해야 정상적인 작동과 안전이 보장됩니다.

냉매를 교환할 때는 배출되는 냉매를 적절한 장비로 전량 회수해야 합니다. 냉매를 대기로 배출시키면 환경이 나쁜 영향을 받을 뿐 아니라 흡입, 인화, 동상 등에 의해 사람의 건강이 위협받을 수도 있습니다.

에어컨 시스템은 주기적인 정비가 필요합니다. 396페이지의 '정비 스케줄'을 참조하십시오.

### 실내 환기 주의사항

구입 후 1년 이내 신차의 경우 실내에 인체에 해로운 휘발성 유기화합물(VOC)이 존재할 수 있으므로 차량 탑승 전 승객의 건강과 쾌적한 실내 환경을 위해 항상 모든 창문을 열고 충분히 환기를 시키십시오. 특히, 날씨가 무덥거나 직사광선이 내리쬐는 곳에 장시간 주차시 차량 실내 온도가 높아질 경우 두통이나 메스꺼움을 유발할 수도 있으므로 운전 중에는 가급적 외기모드를 선택하거나 창문을 열어 외부 공기를 지속적으로 유입시켜 신선한 공기가 유입될 수 있도록 하십시오.

※ VOC는 Volatile Organic Compounds의 약자입니다.

## 운전과 작동

<b>운전 정보</b> .....	<b>207</b>
연비를 높이는 운전 방법 .....	207
주의력이 분산된 운전 .....	208
방어 운전 .....	208
음주/약물복용 운전 .....	209
차량 제어 .....	209
제동 .....	209
스티어링 .....	209
차도를 벗어났을 때 .....	210
통제력 상실 .....	211
레이싱 운전(V 시리즈 Blackwing) .....	211
젖은 도로 .....	223
언덕길과 산간도로 .....	224
겨울철 운행 .....	224
차가 빠졌을 때 .....	226
건널목에서 엔진이 멈췄을 때 .....	226
주행 중 타이어가 펑크난 경우 .....	226
주행 중 고장이 발생한 경우 .....	227
전자식 주차 브레이크(EPB) 비상 제동 .....	227

화재가 발생할 경우 .....	227
고속도로에서 사고 · 고장 시 행동요령 .....	228
폭설시 행동 요령 .....	228
적재 한계 .....	230
<b>시동과 작동</b> .....	<b>233</b>
신차 길들이기 .....	233
합성 소재 .....	234
시동 스위치의 위치 .....	234
시동 걸기 .....	236
자동 스탱/스타트 시스템(장착시) .....	237
액세서리 전원 유지(RAP) .....	238
기어를 P로 옮기기 .....	238
기어를 P에서 빼기 .....	239
가연성 물질이 있는 곳에 주차하기 .....	239
액티브 연료관리 시스템 .....	240
장기 주차 .....	240
<b>배기가스</b> .....	<b>240</b>
배기가스 .....	240
주차 상태에서의 엔진 작동 .....	241

<b>자동 변속기</b> .....	<b>241</b>
자동 변속기 .....	241
수동 모드 .....	246
<b>브레이크</b> .....	<b>247</b>
전자식 브레이크 부스트 시스템 .....	247
잠김방지 브레이크 시스템(ABS) .....	247
전자식 주차 브레이크(장착시) .....	248
브레이크 보조 시스템 .....	249
경사로 출발 보조 시스템(HSA) .....	250
자동 차량홀드 시스템(AVH) .....	250
<b>라이드 컨트롤 시스템</b> .....	<b>251</b>
트랙션 컨트롤/전자 스테빌리티 컨트롤 .....	251
운전자 모드 컨트롤 .....	252
레이싱 운전 모드 .....	258
리미티드 슬립 디퍼렌셜(장착시) .....	261
<b>크루즈 컨트롤</b> .....	<b>261</b>
크루즈 컨트롤 .....	261
어댑티브 크루즈 컨트롤(고급) .....	264



**고급 운전자 보조 시스템.....275**

고급 운전자 보조 시스템..... 275

주차/후진 보조 시스템..... 276

후방 카메라(RVC)..... 277

서라운드 비전 ..... 278

주차보조 시스템(장착시)..... 279

자동 주차 시스템(APA)(장착시)..... 281

후진 자동 브레이크 시스템(RAB)(장착시) 283

후방 보행자 경고 시스템(장착시) ..... 284

후방 통행차량 경고 시스템(RCTA) ..... 285

운전 보조 시스템 ..... 285

전방 충돌경고 시스템(FCA)(장착시)..... 286

자동 비상 브레이크 시스템(AEB)(장착시) 288

전방 보행자 브레이크 시스템(FPB)(장착시)... 290

사각지대 경고 시스템(SBZA)(장착시) ..... 292

차선변경 경고 시스템(LCA)(장착시)..... 292

차선유지 보조 시스템(LKA)(장착시)..... 294

**연료 .....296**

권장 연료(LSY 2.0L L4 엔진)..... 296

권장 연료(LT4 6.2L V8 엔진)..... 297

사용이 금지된 연료 ..... 297

주유 ..... 297

현대용 연료 용기에 연료 넣기..... 299

**트레일러 견인 .....299**

견인 관련 일반 정보..... 299

운전 특성과 견인 요령..... 300

트레일러 견인 (LSY 2.0L L4 엔진) ..... 303

견인 장비 ..... 305

**개조와 추가 .....307**

전기 장비의 추가..... 307

## 운전 정보

### 연비를 높이는 운전 방법

운전 습관은 연비에 영향을 미칠 수 있습니다. 다음은 연비를 높이는 운전 방법입니다.

- 온도조절 시스템을 원하는 온도에 맞춘다. 시스템이 필요하지 않을 때는 이를 끈다.
- 급출발을 피하고 천천히 가속한다.
- 점차적으로 브레이크를 걸고 급제동을 피한다.
- 엔진을 장시간 공회전시키지 않는다.
- 크루즈 컨트롤은 도로 상태와 날씨가 좋을 때 사용한다.
- 제한속도를 지키고 상황에 따라 속도를 줄인다.
- 정해진 타이어 공기압을 유지한다.
- 잦은 단거리 운전을 피한다.
- 타이어는 측벽에 새겨진 TPC 규격 번호(크기 표시 옆에 위치)가 같은 것으로 교체한다.
- 권장 정비 스케줄을 지킨다.

## 주의력이 분산된 운전

주의력 분산은 여러 형태로 나타나 운전 중에 정신을 집중하는 것을 방해합니다. 운전할 때는 주의력을 분산시킬 수 있는 행위를 삼가십시오. 많은 나라에서 운전자가 주의력을 분산시키는 행위를 하는 것을 금지하고 있습니다. 현지 규정을 잘 알아 보십시오.

운전할 때는 양손으로 스티어링휠을 잡고 도로를 주시하면서 운전에만 정신을 집중해야 합니다.

- 운전할 때는 전화를 사용하지 마십시오. 전화를 걸고 받을 때는 핸즈프리 기능을 사용하십시오.
- 도로를 주시하십시오. 글을 읽거나 메모를 하지 말고 전화나 전자 장비로 정보를 검색하지도 마십시오.
- 앞승객에게 운전자의 주의력을 분산시킬 수 있는 문제를 처리하게 하십시오.

- 운전하기 전에 차의 각종 기능(즐거찾는 방송국 저장 기능, 온도 조절 기능, 시트 조절 기능 등)에 대해 잘 알아 놓으십시오. 내비게이션은 운전을 시작하기 전에 프로그램하십시오.
- 바닥에 떨어진 물건은 차를 세운 후에 찾으십시오.
- 어린이를 돌볼 필요가 있을 때는 차를 세우십시오.
- 애완 동물은 적절한 캐리어나 안전 시스템으로 보호하십시오.
- 운전할 때는 승객과 스트레스가 있는 대화를 주고 받거나 휴대폰으로 스트레스가 있는 통화를 하지 마십시오.

### 경고

도로에서 눈을 너무 오래 떼거나 너무 자주 떼면 충돌이 일어나 사람이 상해를 입거나 사망할 수 있습니다. 운전 중 정신을 집중하십시오.

인포테인먼트 시스템, 내비게이션 시스템(장착시), 휴대폰의 페어링/사용에 대한 정보는 인포테인먼트 단원을 참조하십시오.

## 방어 운전

방어 운전이란 '예기치 않은 상황을 예상하면서 운전하는 것'을 말합니다. 방어 운전의 첫 번째 단계는 안전 벨트를 착용하는 것입니다. 53페이지의 '안전 벨트'를 참조하십시오.

- 다른 도로 사용자들(보행자, 자전거, 차량)이 부주의로 실수할 가능성을 염두에 두십시오. 다른 도로 사용자들의 행동을 예측하고 이에 대비하십시오.
- 앞차와 충분한 간격을 유지하십시오.
- 운전 중 정신을 집중하십시오.

## 음주/약물복용 운전

음주/약물복용 운전으로 인한 사망과 부상은 전 세계적인 문제가 되고 있습니다.

### 경고

술을 마시거나 약물을 복용하고 운전하는 것은 매우 위험합니다. 술이나 약물은 조금만 섭취해도 반응력, 인지력, 집중력, 판단력이 나쁜 영향을 받을 수 있습니다. 술을 마시거나 약물을 복용하고 운전하면 사람이 중상이나 치명상을 입는 충돌이 일어날 수 있습니다.

술을 마셨거나 약물을 복용했을 때는 차를 운전하지 말고 술을 마셨거나 약물을 복용한 운전자가 운전하는 차에 타지도 마십시오. 다른 이동수단을 찾거나, 술이나 약물을 섭취하지 않은 사람에게 운전을 맡기십시오.

## 차량 제어

운전할 때는 제동, 조향, 가속이 차를 제어하는 중요한 요소가 됩니다.

## 제동

제동이라는 행위에는 인지 시간과 반응 시간이 필요합니다. 브레이크 페달을 밟기로 결정하는데 걸리는 시간이 인지 시간이고 실제로 브레이크 페달을 밟는 데 걸리는 시간이 반응 시간입니다.

운전자의 평균 반응 시간은 약 0.75초입니다. 차량 속도가 100km/h일 때는 0.75초에 차가 20m를 이동하는 데 비상 상황에서는 이 거리가 매우 긴 거리가 됩니다.

유용한 제동 요령

- 앞차와 충분한 간격을 유지합니다.
- 불필요하게 급제동을 걸지 않습니다.
- 교통 흐름에 보조를 맞춥니다.

엔진이 정지하거나 브레이크에 결함이 생기면 브레이크에 동력이 지원되지 않아 차를 정지시키는 데 힘이 많이 들고 시간도 많이 들 수 있습니다.

## 스티어링

### 주의

3km/h 이상의 속도로 연석, 주차 블록 등을 넘어가면 스티어링 시스템이 손상될 수 있습니다. 차선분리 턱, 과속방지 턱 등은 조심스럽게 넘어가십시오. 차를 잘못 사용함으로 인한 차량 손상에는 차량 보증이 적용되지 않습니다.

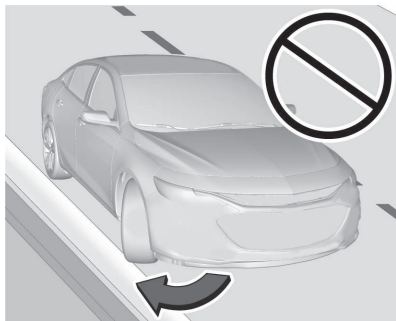

### 파워 조절식 스티어링

일부 차량의 스티어링 시스템은 차량 속도에 따라 스티어링휠을 돌리는 데 드는 힘이 달라집니다.

주차할 때나 좁은 공간에서 차를 조작할 때와 같이 차량 속도가 낮을 때는 스티어링휠을 돌리는데 힘이 적게 들어 스티어링휠을 돌리기가 쉬워집니다. 고속 도로에서 운전할 때와 같이 차량 속도가 높을 때는 스티어링휠을 돌리는 데 힘이 많이 들어 스포티한 느낌이 들고 차의 제어성과 안정성도 높아집니다.

### 전동 파워 스티어링

차에 전동 파워 스티어링 시스템이 있어 스티어링휠을 돌릴 때 힘이 적게 듭니다. 파워 스티어링 오일이 사용되지 않고 시스템에 정기적인 정비도 필요하지 않습니다.

시스템에 오작동이 있거나 동력이 상실되면 스티어링휠을 돌리는 데 힘이 많이 듭니다. 스티어링휠을 한쪽으로 끝까지 돌린 상태로 오래 잡고 있어도 동력이 상실될 수 있습니다.

시스템에 문제가 있으면 서비스 센터에 연락하십시오.

### 커브길 운전 요령

- 저속으로 운전합니다.
- 커브길에 들어서기 전에 속도를 줄입니다.
- 커브길을 통과할 때까지 저속을 유지합니다.
- 커브길을 완전히 통과하면 천천히 가속합니다.

### 비상시

- 장애물은 브레이크 페달을 밟아서 피하는 것보다 방향을 전환하여 피하는 것이 효과적일 때가 있습니다.
- 양손으로 스티어링휠의 좌우를 잡으면 한 손을 떼지 않고 스티어링휠을 180° 돌릴 수 있습니다.
- ABS가 작동하면 브레이크를 걸면서 방향을 조작하는 것이 가능합니다.

### 차도를 벗어났을 때

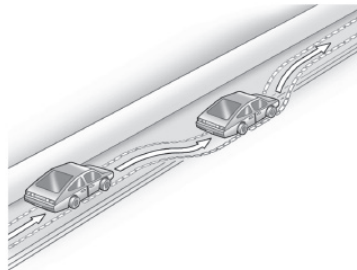

운전 도중에 우측 바퀴가 차도를 벗어나 갓길로 들어갈 수 있는데 이런 경우에는 다음과 같이 하십시오.

1. 가속 페달에서 힘을 빼고, 진행 방향에 장애물이 없을 때 차가 차도 가장자리를 타도록 방향을 맞춥니다.
2. 우측 앞바퀴가 차도 가장자리에 닿을 때까지 스티어링휠을 약 1/8바퀴 돌립니다.
3. 스티어링휠을 차선과 평행이 되도록 돌립니다.

## 통제력 상실

### 미끄러짐

차의 세 가지 제어 장치(브레이크 페달, 스티어링휠, 가속 페달)에 따라 세 종류의 미끄러짐이 있습니다.

- 제동시 미끄러짐 – 급제동을 걸면 바퀴가 구르지 않고 미끄러집니다.

- 스티어링/코너링시 미끄러짐 – 커브길에서 과속이나 과도한 방향 전환이 있으면 바퀴가 미끄러집니다.

- 가속시 미끄러짐 – 가속 페달을 너무 깊이 밟으면 구동륜이 헛돌면서 미끄러집니다.

ABS는 제동시 바퀴가 미끄러지는 것만 방지합니다.

방어 운전을 잘하는 사람은 상황에 맞추어 안전하게 운전하는 방식으로 미끄러짐을 잘 방지하지만 미끄러짐은 언제라도 발생할 수 있는 것이 사실입니다.

차가 미끄러지면 다음과 같이 하십시오.

- 가속 페달에서 발을 떼고 원하는 방향으로 차를 돌립니다. 차가 운전자가 원하는 방향으로 움직일 수 있습니다. 차의 방향이 바로 잡힐 수 있지만 오버스티어로 인해 다시 미끄러짐이 반복적으로 발생할 수 있다는 점을 염두해 두십시오.

- 운전 방식을 날씨에 맞춥니다(예 : 속도를 낮춤). 도로에 물, 눈, 얼음, 자갈이 있어 차의 접지력이 떨어지면 제동거리가 길어지고 차를 제어하기도 어려워질 수 있습니다. 노면이 빛을 반사하면 노면에 물, 얼음, 눈이 있어 노면이 미끄러울 수 있다는 점을 염두에 두십시오. 노면 상태가 의심스러우면 속도를 줄이십시오.

- 급회전, 급가속, 급제동을 피하십시오. 저속 기어로 변속하여 차량 속도를 급히 줄이는 것도 피하십시오. 갑작스런 조각이 있으면 바퀴가 미끄러질 수 있습니다.

### 레이싱 운전(V 시리즈 Blackwing)

레이싱에 참가하려면 다음 세 가지 기능을 꺼야 합니다.

- 288페이지의 '자동 비상 브레이크 시스템(AEB)'을 참조하십시오.

## 212 운전과 작동

- 차선유지 보조 시스템 294페이지의 '차선유지 보조 시스템(LKA)'을 참조하십시오.
- 어댑티브 크루즈 컨트롤 264페이지의 '어댑티브 크루즈 컨트롤'을 참조하십시오.

### 위험

고성능 기능은 경험이 많은 유자격 운전자가 폐쇄된 트랙에서 사용하게 되어 있고 일반 도로에서는 사용하게 되어 있지 않습니다. 고속 주행, 공격적인 코너링, 급제동 등의 고성능 운전은 위험할 수 있습니다. 상황에 맞지 않게 차를 조작하면 차량 통제력을 잃어 운전자나 다른 사람이 상해를 입거나 사망하는 사고가 발생할 수 있습니다. 항상 안전하게 운전하십시오.

레이싱은 차량 보증에 영향을 미칠 수 있습니다. 차를 레이싱에 사용하기 전에 보증서를 읽어 보십시오.

### 경고

본 단원에 기술된 조절과 절차의 일부에는 전문 기술, 교육, 장비가 필요할 수 있습니다. 정해진 절차를 올바르게 따르지 않으면 오작동이 발생하여 사람이 상해를 입거나 사망할 수 있고 차나 물건이 손상될 수도 있습니다. 적절한 자격이 없을 때는 조절이나 절차를 시도하지 말아야 합니다.

### 경고

레이싱에 참가하기 전과 일반 도로로 돌아가기 전에 토크 렌치를 사용하여 휠너트를 규정 토크로 조이십시오. 휠너트를 잘못 조이면 휠이 헐거워지거나 분리되어 충돌이 일어날 수 있습니다. 휠너트의 토크 규격은 408페이지의 '용량과 규격'을 참조하십시오.

### 주의

차를 레이싱에 사용하면 엔진 오일이 평소보다 많이 소모됩니다. 오일 레벨이 낮으면 엔진이 손상될 수 있습니다. 오일 레벨을 자주 점검하여 정상으로 유지하십시오. 318페이지의 '엔진 오일'을 참조하십시오.

레이싱 운전 모드는 선택과 취소가 가능합니다. 252페이지의 '운전자 모드 컨트롤'을 참조하십시오.

### 안전벨트

#### 허리/어깨 벨트

운전석 안전벨트에는 자동 잠금 리트랙터(ALR)가 장착되어 있을 수 있습니다. ALR은 운전자가 시트의 강한 지지 기능을 활용하기 위해 시트에 보다 밀착되기 원하는 성능 위주 운전에 유용합니다.

1. 시트를 정상 운전위치에서 뒤로 8~10cm 이동시킵니다.

2. 운전석 어깨벨트를 최대한 빼서 잠금장치를 작동시킵니다. 멈출 때까지 빼면 잠금장치가 작동합니다. 빼낸 어깨벨트를 잡고 버클을 채웁니다.

어깨벨트를 놓으면 딸깍소리를 내며 리트랙터로 들어갑니다. 잠금장치가 작동하면 어깨벨트가 리트랙터로 들어가지만 하고 나오지는 않습니다.

3. 안전벨트를 몸에 맞게 조절하고 시트를 원하는 운전 위치로 이동시킵니다(앞으로 8~10cm). 안전벨트가 단단히 고정됩니다. 안전벨트는 몸에 꼭 맞되 불편하지 않아야 합니다.

안전벨트를 풀려면 버클의 해제 버튼을 누릅니다. 안전벨트가 리트랙터로 들어갑니다.

## 액슬 오일

차는 주행거리가 2,400km를 초과한 후에 레이싱에 사용할 수 있습니다.

차를 레이싱에 사용하면 프런트 액슬(AWD 차량) 오일 온도와 리어 액슬 오일 온도가 열악한 조건에서 운전할 때보다 높아질 수 있습니다. 차를 처음 레이싱에 사용한 후 액슬 오일을 교환하고 이후 차를 레이싱에 사용한 시간이 24시간이 될 때마다 액슬 오일을 교환하십시오. 액슬 오일을 교환하려면 서비스 센터에 연락하십시오.



### 주의

레이싱에 처음 참가하면 리어 액슬 오일의 온도가 높아져 리어 액슬이 손상될 수 있는데 이는 차량 보증이 적용되지 않습니다. 레이싱에 처음 참가할 때는 너무 오래 운전하거나 너무 빠르게 운전하지 마십시오.

- 액슬 오일은 새것으로 교환해야 합니다.
- 디퍼렌셜 쿨러가 없는 차량을 장시간 레이싱 운전에 사용하려면 별도의 쿨러가 필요합니다. V 시리즈 Blackwing은 디퍼렌셜 쿨러가 있으므로 별도의 쿨러가 필요하지 않습니다.

## 엔진 오일



### 주의

차를 레이싱에 사용하면 엔진 오일이 평소보다 많이 소모됩니다. 오일 레벨이 낮으면 엔진이 손상될 수 있습니다. 오일 레벨을 자주 점검하여 정상으로 유지하십시오. 318페이지의 '엔진 오일'을 참조하십시오.

레이싱에 참가하는 동안 오일 레벨을 자주 점검하여 이를 디스틱의 위쪽 표시나 그 근처에 유지시키십시오. 318페이지의 '엔진 오일'에 나오는 '엔진 오일 점검'을 참조하십시오.

### LT4 엔진

레이싱 또는 트랙 사용으로 인해 추가적인 오일 소모가 발생할 수 있으며, 엔진 오일 교환 시기가 오일 수명 모니터의 예측보다 빨라질 수 있습니다. 트랙 사용 중에는 오일 레벨을 자주 점검하고, 오일 수명 모니터가 만료된 후 또는 총 트랙 시간이 9시간인 경우 중 먼저 도래하는 시점에 오일을 교환하십시오.

### 연료

레이싱에 참가할 때는 옥탄가 97 이상의 프리미엄 무연 가솔린을 사용하십시오. 옥탄가 95의 무연 가솔린을 사용할 수도 있지만 이런 연료를 사용하면 엔진 성능이 떨어집니다. 297페이지의 '사용이 금지된 연료'를 참조하십시오.

### 변속기 오일

레이싱에 참가하기 전에 변속기 오일 레벨을 레이싱에 맞게 조절하십시오. 레이싱에 참가한 시간이 15시간이 될 때마다 변속기 오일을 교환해야 합니다. 변속기 오일 레벨을 조절하고 변속기 오일을 교환하는 일은 서비스 센터에서 해야 합니다.

### 브레이크

#### 배터리 분리

유압 브레이크 시스템을 정비하려면 배터리를 분리해야 합니다. 시스템을 블리딩하거나 패드를 교체하는 등의 작업이 필요할 때는 배터리를 분리하는 것이 중요합니다. 배터리를 분리하는 것은 도어를 열거나 리모트 키를 차에 위치시키면 발생할 수 있는 자동 자가진단 테스트 과정에서 브레이크 마스터 실린더가 유압 시스템에 압력을 가하는 것을 방지하는 데 필요합니다.



**경고**

유압 브레이크 시스템을 정비할 때는 사람이 상해를 입거나 차가 손상되는 것을 방지하기 위해 항상 배터리를 분리하십시오. 배터리가 연결된 상태로 브레이크 시스템을 블리딩하면 자동 자가진단 테스트 과정에서나 브레이크 시스템의 누유/공기유입 진단 과정에서 시스템에 과도한 압력이 가해질 수 있습니다. 오작동 코드(DTC)가 설정되고 차량 속도가 제한될 수도 있습니다.

#### 브레이크 냉각(V 시리즈 Blackwing)

레이싱 등의 고속 운전을 시작하기 전에 다음과 같이 하십시오.

1. 브레이크 냉각용 부품이 모두 설치되어 있고 단단히 고정되어 있는지 확인합니다.
2. 디플렉터를 검사하여 손상된 것을 교체합니다.



3. 전방 브레이크 냉각 덕트가 막히지 않았는지 검사합니다.

4. 앞타이어 디플렉터를 제거합니다(장착시).

주철 브레이크(RPO JGH)가 장착된 차량에 보다 강한 브레이크 냉각이 필요한 경우에는 볼조인트 보호용 전방 쉴드를 설치하고 상하 후방 로터 쉴드를 모두 제거한 후 후방 하부 컨트롤암 냉각 디플렉터를 설치하십시오. 브레이크 냉각 키트 함께 제공된 설명서를 따르십시오. 이들 부품은 트랙에서만 사용하는 것입니다. 트랙을 떠난 후에는 원래의 전후방 로터 쉴드를 다시 설치하고 후방 하부 컨트롤암 냉각 디플렉터를 제거하십시오.

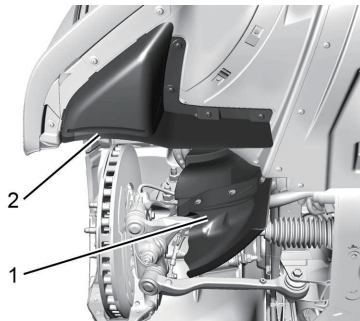

우측 전방(좌측 전방도 이와 유사)

1. 전방 하부 컨트롤암 디플렉터
2. 제거 - 앞타이어 디플렉터



3. 전방 브레이크 냉각 덕트

### 브레이크 패드 마모 센서

레이싱에 참가하기 전에 브레이크 캘리퍼에서 브레이크 패드 마모 센서(장착시)를 제거해야 합니다. 브레이크 패드가 많이 마모되지 않았을 때는 기존 센서를 다시 설치할 수 있습니다. 335페이지의 '브레이크 패드 수명 시스템(장착시)'을 참조하십시오. 레이싱 후 브레이크 패드 마모 센서를 다시 설치하지 않았을 때는 브레이크 패드 마모 센서 플러그를 설치하십시오. 서비스 센터를 방문하십시오.

V 시리즈 Blackwing은 트랙에서 사용할 수 있는 브레이크 패드 마모 센서가 장착되어 있습니다. 트랙 운전시나 레이싱 운전시 해당 센서를 비활성화시켜 놓지 마십시오. 브레이크 패드가 과도하게 마모되면 DIC에 경고 메시지가 나타납니다.

### 브레이크 오일

브레이크 오일은 밀봉된 용기에 들어 있는 DOT 4 고성능 브레이크 오일로 교환하십시오. 건비등점(dry boiling point)이 310°C 이상인 브레이크 오일이 적절합니다. 레이싱이 끝난 후 일반 도로에서 운전할 때는 고성능 브레이크 오일을 캐딜락 승인이 있는 일반 브레이크 오일로 교환하십시오. 차에 고성능 브레이크 오일을 채운 후 1개월이 넘었거나 고성능 브레이크 오일을 채운 후 얼마나 지났는지 알 수 없을 때는 트랙에서 운전하거나 레이싱에 참가하기 전에 새 고성능 브레이크 오일로 교환하십시오. 실리콘 브레이크 오일이나 DOT 5 브레이크 오일은 사용하지 마십시오.

시스템을 블리딩하거나 패드를 교체하는 등의 작업이 필요할 때는 배터리를 분리하는 것이 중요합니다. 배터리를 분리하는 것은 도어를 열거나 리모트 키를 차에 위치시키면 발생할 수 있는 자동 자가진단 테스트 과정에서 브레이크 마스터 실린더가 유압 시스템에 압력을 가하는 것을 방지하는데 필요합니다.

레이싱에 참가할 때마다 브레이크 오일 레벨을 점검하십시오.

### 브레이크 시스템 플러싱/블리딩

J56 브레이크 시스템은 플러싱이나 블리딩에 특별한 절차가 필요합니다. 해당 절차는 정비 매뉴얼에 나옵니다.

유압 브레이크 시스템이 정상적으로 작동하려면 시스템을 올바르게 블리딩하는 것이 필요합니다.

### 브레이크 누유 감지

유압 브레이크 시스템에는 누유, 공기 유입 등의 성능 문제를 감지하는 것을 돕는 고급 진단 기능이 있습니다. 유압 브레이크 시스템에 전원이 공급되면 해당 기능이 작동합니다. 브레이크 시스템을 정비할 때는 본의 아니게 누유 DTC가 설정되는 것을 방지하기 위해 배터리를 분리하십시오.

브레이크 시스템 누유와 관련된 DTC가 설정되면 브레이크 시스템 경고등이 켜지고 차량 속도가 100km/h로 제한됩니다. 누유 DTC가 설정되면 차에 누유가 없는지 검사하고 누유가 있으면 신속히 차를 정비해야 합니다. 서비스 센터를 방문하십시오.

### 브레이크 페이드 경고보조 시스템

본 시스템은 브레이크 시스템의 성능을 모니터링합니다. 브레이크 페이드가 감지되거나 브레이크 오일이 비등점에 육박하면 운전자에게 경고가 갑니다.

브레이크 페이드 경고보조 시스템은 공장에서 설치한 브레이크 패드나 캐달락의 승인이 있는 교체용 브레이크 패드와 함께 사용할 수 있습니다. 브레이크 패드를 교체할 필요가 있을 때는 캐달락의 승인이 있는 제품으로 교체하십시오. 캐달락의 승인이 없는 제품으로 교체하면 브레이크 페이드 경고보조 시스템이 정상적으로 작동하지 않을 수 있습니다.

**단계 1 :** DIC에 'Reduce Braking to Avoid Overheating(과열을 방지하기 위해 브레이크 사용을 줄이십시오)' 이라는 메시지가 나타나고 차임이 울리며 브레이크 페달을 밟는 데 힘이 많이 들고 브레이크 페달의 이동거리가 길어집니다. 해당 메시지가 나타나면 제동 거리를 멀게 잡고 브레이크 사용을 줄여야 합니다. 이와 같이 하면 속도에 제한을 받지 않고 운전을 계속할 수 있습니다.

**단계 2 :** DIC에 Brakes Overheated Service Now(브레이크 과열, 즉시 정비하십시오.) 라는 메시지가 나타나고 차임이 울리며 브레이크 페달을 밟는 데 힘이 많이 들고 브레이크 페달의 이동거리가 길어집니다. 브레이크 오일이 온도가 너무 높아 곧 비등할 수 있습니다. 차량 속도가 100km/h로 제한됩니다. 차가 트랙에 있을 때는 즉시 냉각 운전을 시작해야 합니다. 해당 메시지가 나타나면 차를 정비하는 것이 필요합니다. 브레이크 시스템을 냉각시켜야 합니다. 브레이크 오일은 즉시 플러싱해야 합니다. 일반적으로 사용하는 경우에는 DOT 4로 플러싱하고 트랙에서 사용하는 경우에는 DOT 4 레이스액으로 플러싱하십시오. 비등한 브레이크 오일은 품질이 손상되었으므로 교환해야 합니다.

## 브레이크 버니싱

새 브레이크 패드도 레이싱에 앞서 버니싱을 해주어야 합니다.

### 주의

아래 절차는 퍼포먼스 브레이크 라이닝 패키지가 있는 V 시리즈에만 적용됩니다. 다른 모델에 아래 절차를 실행하면 브레이크가 손상될 수 있습니다.

### 주의

신차 길들이기 기간이 끝나기 전에 브레이크 버니싱 절차를 실행하면 파워트레인이나 엔진이 손상될 수 있습니다. 233페이지의 '신차 길들이기'를 참조하십시오.

### 주의

버니싱 절차를 실행하는 동안 브레이크 페달이 페이드하여 페달 이동거리가 길어지고 페달을 밟는 데 힘이 많이 들며 정지거리가 길어질 수 있습니다.

아래 절차를 정확히 실행하면 브레이크가 손상되지 않습니다. 절차를 실행하는 동안 브레이크 패드에서 연기와 냄새가 나고 브레이크 페달을 밟은 데 힘이 많이 들며 페달 이동거리가 길어질 수 있습니다. 절차를 마치면 브레이크 패드가 로터와 접촉하는 부위가 희게 보일 수 있습니다.

아래 절차는 건조한 포장 도로에서 차량 운행과 관련된 현지 규정을 준수하면서 안전하게 실행하십시오.

다른 모든 고성능 브레이크 시스템과 마찬가지로 브레이크에서 약간의 킁킁소리가 나는데 이는 정상입니다.

### 도로용 고성능 브레이크 버닝 절차

본 절차는 J57 탄소세라믹 브레이크 로터를 장착한 V 시리즈 Blackwing에만 적용됩니다.

본 절차는 트랙 등 비공용 장소의 건조한 포장 노면에서만 실행해야 합니다.

### 주의

**본 절차를 실행하는 동안 브레이크 페달이 페이드하여 페달 이동거리가 길어지고 페달을 밟은 데 힘이 많이 들며 정지거리가 길어질 수 있습니다.**

1. 정지 상태에서 트랙션 컨트롤을 작동시키지 않고 최대한 빠르게 100km/h로 가속합니다.
2. 브레이크 페달에 강한 힘을 가하여 4~5초 내에 차를 완전히 정지시킵니다. HUD의 관성력 게이지를 참조하십시오(직선 트랙에서 차를 정지시키려면 0.7g 이하의 감속 필요). ABS가 작동하면 제동이 너무 강하게 됩니다.
3. 1~2단계를 약 5분 동안에 연속 20회 반복합니다.
4. 100km/h의 속도로 8km를 운전하여 브레이크를 냉각시킵니다.

### 대체 폐쇄코스용 브레이크 버닝 절차

본 절차는 공장에서 장착한 브레이크 시스템이 있는 차에만 실행할 수 있습니다.

본 절차는 트랙의 건조한 포장 노면에서만 실행해야 합니다. 본 절차를 실행하는 동안 브레이크 페달이 페이드하여 페달 이동거리가 길어지고 페달을 밟은 데 힘이 많이 들며 정지거리가 길어질 수 있습니다.

1. 트랙에서 브레이크 페달을 약하게 밟으면서 저속으로 3분간 운전합니다. 정지 거리가 길어짐에 유의하십시오.
2. 속도를 높이고 브레이크 페달을 밟는 힘도 높이면서(90%까지 점차적으로 높임) 6분간 운전합니다. 정지 거리가 길어짐에 계속 유의하십시오.
3. 브레이크 페달을 밟는 힘을 최소화시키면서 6분간 운전하여 브레이크를 냉각시킵니다.

## 휠 얼라인먼트

레이싱용 휠 얼라인먼트 권장 규격

### 도로 코스(V 시리즈 Blackwing)

- 앞바퀴 : 캠버 -2.5도, 총 토우 0.1도
- 뒷바퀴 : 캠버 -1.5도, 총 토우 0.1도

## 타이어 공기압 가이드라인

타이어 공기압은 차량 핸들링과 타이어 수명에 영향을 미칩니다. 트랙/코스 형태에 맞게 타이어 공기압을 조절하십시오.

트랙/코스에서 운전하기 전에 타이어를 점검하십시오. 트랙/코스에서 운전하면 타이어 트레드의 수명이 짧아집니다.

타이어 수명을 최대화하기 위해 레이싱에 참가하기 전에 일반 도로에서 800km를 운전하거나 타이어 공기압이 35kPa(5psi) 높아질 만큼 트랙에서 운전하십시오. 이후 바로 타이어 공기압이 공기압이 되도록 타이어를 식하십시오.

## 타이어 공기압 - 고속

360페이지의 '고속 운전시의 타이어 공기압'을 참조하십시오.

### 트랙 운전시의 타이어 공기압

차에 275/35ZR19(100Y) 타이어와 305/30ZR19(102Y) 타이어가 장착되어 있는 경우에는 레이스 코스에서 운전할 때 타이어 공기압을 28psi로 설정하십시오. 트랙에서 운전할 때는 고온 타이어 공기압을 35~38psi로 설정하십시오. 고온 타이어 공기압이 38psi를 초과하면 35~38psi로 낮추십시오. 트랙 운전이 끝나면 타이어 공기압을 다시 권장 공기압에 맞추십시오.

## 운전과 작동



**경고**

차를 고속으로 운전하는 것은 위험합니다. 부적절한 공기압은 타이어가 받는 스트레스를 높여 예기치 않은 펑크를 초래할 수 있습니다. 타이어의 상태가 정상인지 점검하고 차량 하중과 트랙/코스 상태에 맞는 공기압을 유지하십시오.



**경고**

트랙/코스는 고속으로 회전하는 타이어에 큰 부하를 걸기 때문에 타이어 공기압이 부적절하면 타이어가 펑크날 수 있습니다. 탑승자 수는 운전자와 1명의 승객으로 제한하십시오(짐을 실지 않았을 경우).



**경고**

트랙/코스는 타이어의 트레드와 내부를 마모시킵니다. 차를 트랙/코스에서 연료탱크 2개 분량의 연료를 소모할 만큼 운전했거나 160km를 운전했을 때는 트레드가 마모 표지까지 마모되지 않았더라도 타이어를 교체해야 합니다.

### 맞춤 론치 컨트롤(장착시)

맞춤 론치 컨트롤은 론치 컨트롤의 다음 조건을 바꿀 수 있습니다.

- 론치 RPM
- 슬립 목표(5~15%)
- 표면 유형

론치 RPM을 바꾸려면 아래 조건이 모두 충족되어야 합니다.

- 차가 트랙 모드에 있다. 252페이지의 '운전자 모드 컨트롤'에 나오는 '트랙 모드'를 참조하십시오.
- 퍼포먼스 트랙션 관리(PTM) 모드가 활성화되어 있다. 252페이지의 '운전자 모드 컨트롤'을 참조하십시오.
- 스티어링휠이 정면을 가리킨다.
- 운전석 도어가 닫혀 있다.
- 변속기에 D나 전진 기어가 선택되어 있다.
- 주차 브레이크가 풀려 있다.

레이싱 운전 모드에 대해서는 258페이지의 '레이싱 운전 모드'를 참조하십시오.

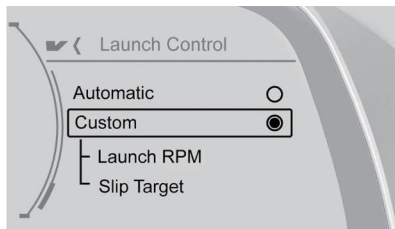

1. 스티어링휠 우측의 DIC 버튼으로 Launch Control 메뉴를 엽니다. 125페이지의 '운전자 정보 센터(DIC)(기본)'와 128페이지의 '운전자 정보 센터(DIC)(고급)'를 참조하십시오.
2. SEL을 눌러 Custom(맞춤화)을 선택합니다.

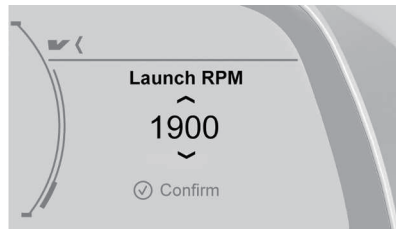

3. Launch RPM으로 갑니다.
4. 원하는 RPM을 선택합니다. 수동 변속기 차량은 2,000~4,000RPM 사이에서 선택할 수 있고 자동 변속기 차량은 1,000~2,400RPM 사이에서 선택할 수 있습니다.

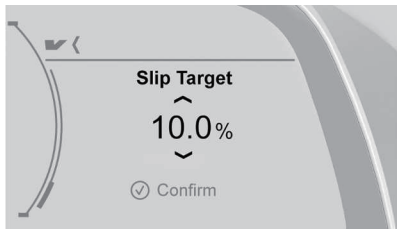

수동 변속기

5. Slip Target(슬립 목표)을 원하는 세팅에 맞춥니다.

- 수동 변속기 차량 : 가속 페달을 깊이 밟아 론치 컨트롤을 작동시키고 클러치 페달에서 빠르게 발을 떼어 차를 출발시킵니다.

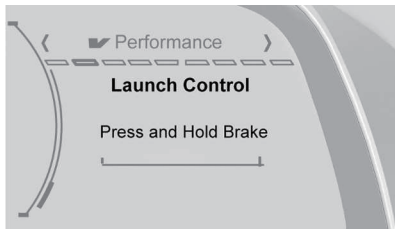

자동 변속기

- 브레이크 페달을 깊이 밟아 론치 컨트롤을 작동시킵니다.

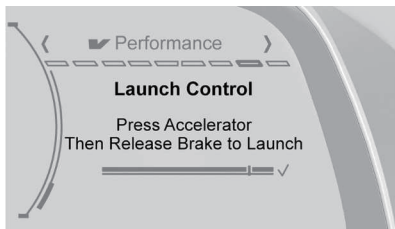

6. 가속 페달을 깊이 밟습니다. 브레이크 페달에서 발을 떼어 차를 출발시킵니다.

라인 록(장착시)



경고

라인 록을 사용할 때는 차가 예기치 않게 움직여 사람이 상해를 입거나 물건이 손상될 수 있습니다. 라인 록은 차량 주변에 빈 공간이 많은 폐쇄된 트랙에서만 사용하십시오. 차가 움직이면 즉시 브레이크를 걸 준비를 하십시오. 일반인이 접근할 수 있는 곳이나 차량 주변에 사람이나 물건이 있는 곳에서는 라인 록을 사용하지 마십시오.



주의

구동륜이 헛돌 때나 접지력이 없을 때 기어를 바꾸면 변속기가 손상될 수 있습니다. 차를 잘못 사용함으로 인한 차량 손상에는 차량 보증이 적용되지 않습니다. 구동륜에 접지력을 없을 때 는 기어를 바꾸지 마십시오.

라인 록은 뒷바퀴와 독립적으로 앞바퀴를 잠급니다. 앞바퀴가 잠겼을 때 가속 페달을 밟으면 뒷바퀴가 헛돌게 됩니다.

라인 록을 사용하려면 아래 조건이 모두 충족되어야 합니다.

- 차가 트랙 모드에 있다.
- 퍼포먼스 트랙션 관리(PTM) 모드가 활성화되어 있다.
- 스티어링휠이 정면을 가리킨다.
- 운전석 도어가 닫혀 있다.
- 자동 변속기 차량은 기어가 P에 있다.
- 주차 브레이크가 풀려 있다.
- 차가 평평한 지면에 세워져 있고 가속 페달을 밟지 않고 있다.

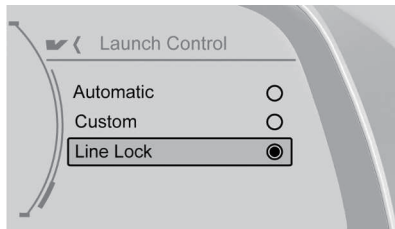

1. 스티어링휠 우측의 DIC 버튼으로 Launch Control 메뉴의 Line Lock 항목으로 갑니다. 125페이지의 '운전자 정보 센터(DIC)(기본)'와 128페이지의 '운전자 정보 센터(DIC)(고급)'를 참조하십시오.

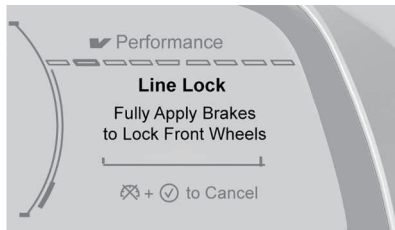

2. 브레이크 페달을 단단히 밟아 그래프 막대를 100%로 이동시킵니다.

3. 브레이크 페달에서 발을 뺍니다.

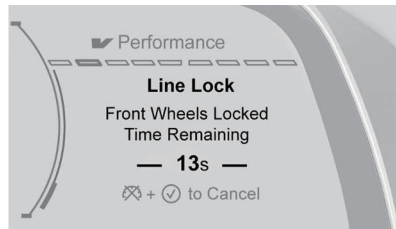

4. 번아웃과 종료를 15초 내에 마쳐야 합니다.

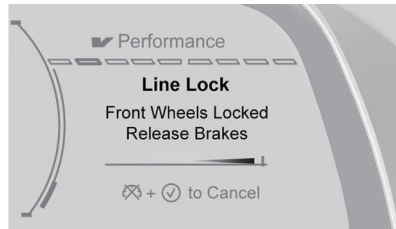

5. 브레이크 페달에서 발을 떼고 출발하려면 버튼과 SEL 버튼을 함께 누릅니다.



15초 내에 번아웃을 마치지 않으면 토크가 공회전 레벨로 낮아지고 주차 브레이크 걸리며 라인록이 해제되고 맞춤 론치 컨트롤이 불능화됩니다.

론치 컨트롤을 다시 작동시키려면 주차 브레이크가 풀렸는지 확인하십시오.

## 젖은 도로

젖은 도로에서는 트랙션이 떨어져 제동력과 가속력이 나쁜 영향을 받을 수 있습니다. 젖은 도로에서는 속도를 낮추십시오. 깊게 고인 물이나 흐르는 물은 건너지 마십시오.

### 경고

브레이크가 젖으면 제동력이 떨어져 충돌이 일어날 수 있습니다. 차가 한쪽으로 쏠려 차량 통제력을 잃을 수도 있습니다.

### 경고(계속)

넓게 고인 물을 통과했거나 세차장을 나온 후에는 브레이크가 정상적으로 작동할 때까지 브레이크 페달을 가볍게 밟아 브레이크를 건조시키십시오.

흐르는 물은 물살이 셉니다. 흐르는 물에서는 차가 휩쓸려 운전자나 승객이 익사할 수도 있습니다. 흐르는 물을 통과할 때는 경찰의 경고에 유의하면서 매우 조심스럽게 운전하십시오.

### 주의

고여 있는 물(깊은 물웅덩이 등)을 건너면 엔진 흡기구로 물이 들어가 엔진이 손상될 수 있습니다. 고여 있는 물을 건너는 것이 불가피할 때는 8km/h 이하의 속도로 건너십시오. 수면이 차량 밑면에 가깝거나 이보다 높은 물은 건너지 마십시오.

## 수막 현상

수막 현상은 위험합니다. 타이어 밑에 물이 고이면 차가 물 위를 달리게 되는데 이를 수막 현상이라 합니다. 수막 현상은 도로가 많이 젖었을 때 고속으로 운전하면 발생할 수 있습니다. 수막 현상이 있을 때는 차가 도로와 거의 접촉하지 않거나 전혀 접촉하지 않습니다.

수막 현상을 없애는 방법은 없습니다. 도로가 젖었을 때는 속도를 낮추어 수막 현상을 피하십시오.

## 젖은 도로에서 달리 주의할 점

젖은 도로에서는 속도를 줄이는 외에 다음과 같이 하는 것이 바람직합니다.

- 차간 거리를 넓힙니다.
- 조심스럽게 추월합니다.
- 앞유리 와이퍼를 잘 정비해 놓습니다.

- 워셔액 탱크를 채워 놓습니다.
- 트레드가 넉넉한 타이어를 장착합니다. 352 페이지의 '타이어' 를 참조하십시오.
- 크루즈 컨트롤을 끕니다.

### 언덕길과 산간도로

가파른 언덕길이나 산간도로에서 운전하는 것은 평지 도로에서 운전하거나 완만한 경사로에서 운전하는 것과 다릅니다. 가파른 언덕길이나 산간도로에서 운전하는 요령은 다음과 같습니다.

- 차를 양호한 상태로 정비해 놓습니다.
- 각종 오일 레벨과 브레이크, 타이어, 냉각 시스템, 변속기의 상태를 점검합니다.
- 가파른 내리막길이나 긴 내리막길에서는 저속 기어로 변속합니다.

#### 경고

긴 내리막길에서 브레이크를 지속적으로 밟아 차를 감속시키면 브레이크가 과열되어 제동력이 감소하거나 상실될 수 있습니다. 가파른 내리막길에서는 저속 기어를 선택하여 엔진 브레이크를 사용하십시오.

#### 경고

내리막길을 갈 때 기어를 N에 놓거나 시동 스위치를 끄고 타력으로 주행하면 브레이크가 과열되거나 스티어링휠이 작동하지 않아 매우 위험하게 됩니다. 운전할 때는 항상 엔진을 작동시키고 주행 기어를 선택하십시오.

- 차선을 벗어나지 않습니다. 좌우로 왔다갔다 하거나 도로 중앙을 넘지 마십시오. 한 차선에 머물 수 있는 속도로 운전하십시오.
- 언덕 꼭대기에서는 내 차선에 다른 차가 서 있거나 사고가 나 있지 않은지 살피십시오.

- 도로 표지판(낙석 위험 구간, 강풍 구간, 긴 경사 구간, 추월 가능 구간, 추월 금지 구간)을 보고 적절한 조치를 취합니다.

### 겨울철 운행

#### 눈길 또는 얼음길

#### 주의

휠과 브레이크 구성품의 손상을 방지하려면 운전을 시작하기 전에 휠 내부와 차밀에서 눈과 얼음을 제거하십시오.

타이어와 노면 사이에 눈이 있으면 접지력이 약해지므로 조심스럽게 운전하십시오. 기온이 0°C 안팎일 때 비가 내리면 노면에 젖은 얼음이 생길 수 있습니다. 노면에 젖은 얼음이 생겼거나 차가운 비가 내릴 때는 소금이나 모래를 뿌릴 때까지 운전을 삼가십시오.

## 미끄러운 도로

- 천천히 가속합니다. 빠르게 가속하면 바퀴가 헛돌아 바퀴 밑 노면이 더욱 미끄러워집니다.
- 트랙션 컨트롤을 켭니다. 251페이지의 '트랙션 컨트롤/전자 스테빌리티 컨트롤'을 참조하십시오.
- 건조한 도로에서 운전할 때보다 브레이크를 빨리 겁니다. 브레이크를 빨리 걸 때는 ABS가 차가 안정을 잃는 것을 방지합니다. 247페이지의 '잠김방지 브레이크 시스템(ABS)'을 참조하십시오.
- 차간거리를 늘리고 노면에 미끄러운 부분이 없는지 살핍니다. 그늘진 도로에는 얼음이 있을 수 있습니다. 다른 도로에는 얼음이 없어도 커브길이나 고가도로에는 얼음이 있을 수 있습니다. 얼음길에서는 급회전이나 급제동을 피하십시오.
- 크루즈 컨트롤을 끕니다.
- 상시 4륜구동(AWD) 차량은 AWD 모드를 선택합니다. 전륜구동(FWD) 차량은 눈/얼음 모드를 선택합니다. 252페이지의 '운전자 모드 컨트롤'을 참조하십시오.

## 추운 날씨 모드

기온이 매우 낮으면 DIC에 추운 날씨를 가리키는 메시지가 나타날 수 있습니다. 해당 메시지가 나타나면 엔진 속도, 변속 패턴, 팬 속도가 실내가 빠르게 난방되도록 조절될 수 있습니다. 팬 속도는 수동으로 제어할 수도 있습니다.

## 폭설

깊은 눈에 빠지면 위험해질 수 있습니다. 근처에 도와줄 사람이 없을 때는 차에 머무십시오. 긴급출동 서비스를 사용하십시오(가능시). 412페이지에 나오는 '긴급출동 서비스'를 참조하십시오. 탑승자의 안전을 도모하고 구조원이 차를 쉽게 찾도록 하기 위해 다음과 같이 하십시오.

- 비상등을 켭니다.
- 실외 미러에 적색 형광을 매 놓습니다.



## 경고

눈이 쌓이면 배기 파이프가 막혀 실내로 배기가스가 들어올 수 있습니다. 배기가스에는 무색 무취의 일산화탄소(CO)가 들어 있어 마시면 의식을 잃거나 사망할 수 있습니다.

깊은 눈에 빠졌을 때는 다음과 같이 하십시오.

- 배기 파이프가 막히지 않도록 차 밑에서 눈을 치웁니다.
- 바람을 받지 않는 쪽의 윈도우를 5cm 정도 열어 신선한 공기가 들어오게 합니다.
- 계기판 위아래의 송풍구를 완전히 엽니다.
- 온도조절 시스템을 외부 공기만 들어올 수 있는 상태로 설정하고 팬속도를 최대에 맞추십시오. 찾아보기에서 '온도조절 시스템'을 찾아보십시오.

240페이지의 '배기가스'에 나오는 일산화탄소에 대한 설명을 참조하십시오.

연료를 절약하기 위해 엔진을 짧은 시간 동안만 작동시키십시오. 실내 온도가 높아지면 엔진을 끄고 온기가 빠져나가지 않게 하십시오. 구조원을 기다리는 동안 추위를 견디기 어려울 때만 이

를 반복하십시오. 몸을 움직이는 것도 온기를 유지하는 데 도움이 됩니다.

구조원이 오는 데 시간이 걸리는 경우에는 엔진을 작동시킬 때 가끔씩 가속 페달을 가볍게 밟아 엔진이 공회전 속도보다 빠르게 작동하도록 하십시오. 엔진을 공회전 속도보다 빠르게 작동시키면 배터리가 충전되어 시동을 거는 데 문제가 없게 되고 전조등을 켜서 구조원에게 신호를 보낼 수도 있게 됩니다. 연료를 절약하기 위해 엔진을 공회전 속도보다 빠르게 작동시키는 일은 최소한으로 줄이십시오.

### 차가 빠졌을 때

차가 모래, 진흙, 얼음, 눈에 빠졌을 때는 바퀴를 천천히 회전시켜야 빠져나올 수 있습니다.

빠진 차를 꺼낼 때는 TCS가 도움이 될 수도 있습니다. 251페이지의 '트랙션 컨트롤/전자 스태빌리티 컨트롤'을 참조하십시오.

TCS로 빠진 차를 꺼낼 수 없을 때는 차를 앞뒤로 굴리는 방법을 사용해 보십시오. 아래의 '차를 앞뒤로 굴러 꺼내기'를 참조하십시오.

### 경고

타이어를 고속으로 회전시키면 타이어가 폭발하여 사람이 다칠 수 있습니다. 과열로 차가 손상될 수도 있습니다(엔진룸에 불이 날 수도 있음). 타이어는 가능한 한 적게 회전시키고 회전 속도는 56km/h를 초과하지 않게 하십시오.

### 차를 앞뒤로 굴러 꺼내기

스티어링휠을 좌우로 돌려 앞바퀴 주변에 공간을 만듭니다. 트랙션 시스템을 끕니다. 바퀴를 될수록 짧게 회전시키면서 후진 기어와 저속 전진 기어를 교대로 넣습니다. 변속기가 마모되는 것을 방지하기 위해 바퀴가 멈춘 후에 기어를 바꾸십시오. 기어를 바꿀 때는 가속 페달에서 발을 떼고 기어가 물리면 가속 페달을 가볍게 밟으십시오. 바퀴를 전후 방향으로 천천히 회전시키면 차가 앞뒤로 구르면서 빠진 곳에서 나오게 됩니다. 몇 번의 시도에도 차가 나오지 못할 때는 견인이 필요할 수 있습니다. 견인이 필요할 때는 383페이지의 '고장차 운반'을 참조하십시오.

### 건널목에서 엔진이 멈췄을 때

자동 변속기 차량은 변속기를 N 위치에 놓고 다른 사람의 도움으로 차를 밀어 움직이십시오.

### 주의

한번에 10초 이상 스타터 모터를 작동하지 마십시오. 그러면 스타터 모터가 손상되거나 배터리가 방전될 수 있습니다.

### 주행 중 타이어가 펑크난 경우

주행 중 타이어 하나가 펑크가 나면 비상 경고등을 켜고 스티어링 휠을 꼭 잡은 후 발을 가속 페달에서 떼면서 차량 속도를 천천히 줄이고 브레이크 페달을 부드럽게 밟아 안전한 장소로 차를 이동한 후 타이어를 수리하십시오.

### 경고

타이어가 펑크나면 절대 급제동을 하지 마십시오. 급제동은 차량을 한쪽으로 쏠리게 하여 예상치 못한 사고를 유발할 수 있습니다.

## 주행 중 고장이 발생한 경우

주행 중 차량에 고장이 발생하면 비상경고등을 켜고 차량을 도로변 안전한 곳에 주차시키십시오.

비상 삼각표지판을 낮에는 차량 뒤쪽으로 100m 지점에, 밤에는 200m 지점에 설치하십시오. 설치 시 주변 교통 상황을 고려하고 안전에 유의하십시오.

비상 삼각표지판은 차량 출고 시 트렁크에 함께 제공되며, 도로교통법에 따라 항상 차에 비치해 두어야 합니다. 그렇지 않을 경우 처벌을 받습니다.

점검 후 차량이 주행 가능한 경우, 가까운 당사 정비망에서 차량 점검을 받으십시오. 아니면 당사의 긴급 출동 서비스를 이용하십시오.

## 전자식 주차 브레이크(EPB) 비상 제동

- 주행 중 브레이크 페달에 문제가 생겼을 때 전자식 주차 브레이크(EPB) 스위치를 눌러 비상 제동을 할 수 있습니다. 전자식 주차 브레이크(EPB) 스위치를 누르고 있는 동안만

제동력이 작동하며, 스위치에서 손을 떼면 제동력은 해제됩니다. 지속적으로 눌러 차량이 정지되는 경우 전자식 주차 브레이크(EPB)가 체결됩니다.

- 제동력이 작동하는 동안 주행정보표시창(DIC)에 전자식 주차 브레이크 지시등이 켜집니다.
- 제동거리는 정상적인 제동거리보다 길어질 수 있습니다.



**주의**

전자식 주차 브레이크(EPB) 스위치를 비정상적으로 작동하였을 경우(과도한 조작, 지속적 작동)에는 전자식 주차 브레이크 경고등이 켜질 수 있습니다. 시동을 끄고 잠시 대기 후 다시 시동을 걸면 경고등이 꺼지면서 정상적인 작동 상태로 들어갑니다. 계속해서 경고등이 켜지면 당사 정비망에서 점검을 받으십시오.

전자식 주차 브레이크(EPB)로 비상 제동을 하고 난 후, 관련 장치에서 소음이 발생하거나 탄냄새가 계속 날 경우, 시스템 손상일 수 있으니 당사 정비망에서 점검을 받으십시오.



**경고**

주행 중 전자식 주차 브레이크(EPB) 스위치를 작동하면 매우 위험한 상황이 발생할 수 있으므로 반드시 비상시에만 사용하십시오.

## 화재가 발생할 경우

전기 및 연료 시스템에 승인되지 않은 변경을 하거나 사고가 나면 화재가 발생할 수 있으므로 차량에 소화기를 비치하십시오.

차량 인도 시에 소화기는 제공하지 않습니다. 소화기를 취급하는 근처 상점에서 구입할 수 있습니다.

화재가 발생할 경우에는 놀라지 말고 엔진을 끈 후 소화기를 사용하여 화재를 초기 진압하십시오.

소화기 옆쪽에 부착된 사용법을 읽어보고 소화기의 사용 및 취급 방법을 익혀 두십시오. 소화기가 없으면 물로 화재

진압을 시도하거나 119에 전화하여 소방대를 부르십시오.

**경고**

차량에는 각종 유류, 천 및 플라스틱계열 제품이 많아 화재 발생 시 순식간에 다른 부위로 번질 수 있으므로 모든 탑승자들은 즉시 내려 안전한 곳으로 이동하시기 바랍니다.

절대로 전기 및 연료장치에 대해 임의로 개조하지 마십시오. 차량의 전기 및 연료장치 개조는 화재발생의 원인이 될 수 있습니다. 만일 개조로 인해 화재가 발생할 경우 당사는 책임이 없음을 알려드립니다.

**고속도로에서 사고·고장 시 행동요령**

사고 또는 고장으로 정차 시 2차사고 예방을 위해 다음 조치를 취하십시오.



1. 신속히 비상등을 켜고 차량은 갓길로 이동시킵니다.
2. 차량 후방에 안전삼각대를 설치합니다. 삼각대는 트렁크 안에 비치되어 있습니다.
3. 운전자와 탑승자는 가드레일 밖 등 안전지대로 대피합니다.
4. 경찰(112), 소방(119) 또는 한국도로공사(1588-2504)로 연락하여 도움을 요청합니다.

**폭설시 행동 요령**

- 라디오를 항상 청취하고 고속도로 안내전화 1588-2504를 이용합니다.
- 커브길, 고갯길, 교량 등에는 감속운전을 하십시오.
- 차량방치 및 갓길 주차는 제설작업에 지장을 초래하니 삼가 합니다.
- 부득이 이석시 연락처를 반드시 남겨 두십시오.
- 차간 안전거리를 확보하고 브레이크 사용을 자제하십시오.

- 수시로 차량 주변의 눈을 치워 배기관(머플러)이 막히지 않도록 하십시오.

**고속도로 콜센터 전화 및 권역별 라디오 주파수 안내**

고속도로 안내전화 : 1588-2504  
(지역번호 없이)

교통정보 제보접수 : 080-701-0404

● 재난시 라디오 주파수

구분		서울	대전	대구	부산	광주	군산	원주	강릉
KBS	표준	97.3	94.7	101.3	103.7	90.5	96.9	97.1	98.9
MBC	FM4U	91.9	97.5	95.3	88.9	91.5	99.1	98.9	94.3
	표준FM	95.9	92.5	96.5	95.9	93.9	94.3	92.7	96.3
SBS(TBC)		107.7	95.7	99.3	99.9	101.1	90.1	105.1	106.1
TBS(TBN)		95.1	102.9	103.9	94.9	97.3	102.5	105.9	105.5

[NSC(국가안전보장회의) 권장 대국민 행동요령]

## 적재 한계

운전자는 차가 지탱할 수 있는 무게가 얼마나 되는지 알고 있어야 합니다. 차가 지탱할 수 있는 무게(탑승자, 짐, 옵션의 무게)를 총 적재 용량이라 합니다. 차에 부착되어 있는 2개의 라벨(타이어 하중 정보 라벨과 인증 라벨)에 차가 지탱할 수 있는 무게가 표시되어 있습니다.



**경고**

GVWR이나 프런트/리어 GAWR이 초과되도록 적재하면 차가 손상되거나 차의 핸들링이 달라져 차량 통제력 상실과 충돌이 초래될 수 있습니다. GVWR이나 프런트/리어 GAWR이 초과되면 차의 수명이 단축될 수도 있습니다.

## 타이어 하중 정보 라벨

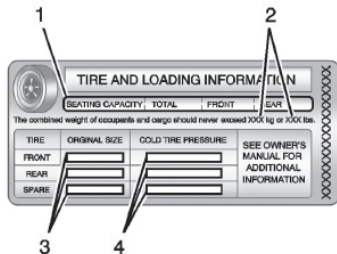

### 라벨의 예

타이어 하중 정보 라벨은 중앙 필라(B 필라)에 부착되어 있습니다. 타이어 하중 정보 라벨에는 좌석 수(1)와 최대 적재 용량(2)(킬로그램 단위와 파운드 단위)이 표시되어 있습니다.

타이어 하중 정보 라벨에는 OEM 타이어의 크기(3)와 권장 타이어 공기압(4)도 표시되어 있습니다. 타이어와 공기압에 대한 자세한 설명은 352 페이지의 '타이어'와 359페이지의 '타이어 공기압'을 참조하십시오.

인증 라벨에도 하중에 대한 정보(GVWR과 프런트/리어 GAWR)가 표시되어 있습니다. 본 단원 뒤에 나오는 '인증 라벨'을 참조하십시오.

## 적재 한계를 알아보는 방법

1. 라벨에서 'The combined weight of occupants and cargo should never exceed XXX kg or XXX lbs(탑승자와 짐의 총중량이 XXX kg 또는 XXX lbs를 초과할 수 없습니다)'라는 문구를 찾습니다.
2. 운전자와 승객의 총중량을 계산합니다.



3. 라벨에 나오는 XXX kg 또는 XXX lbs에서 운전자와 승객의 총중량을 뺍니다.

4. 남은 값이 가용 적재 용량(짐에 허용된 중량)이 됩니다. 예를 들어, 'XXX' 중량이 1,400lbs인 차에 150lbs 체중의 탑승자 5명이 탄다면 가용 적재 용량이 650lbs[1,400 - 750(5x150) = 650lbs]가 됩니다.

5. 짐의 총중량을 계산합니다. 짐의 총중량이 4 단계에서 계산한 가용 적재 용량을 초과해서는 안됩니다.

6. 차에 트레일러를 연결하면 트레일러의 하중이 차로 전달됩니다. 차에 트레일러를 연결할 때 가용 적재 용량이 얼마나 감소하는지는 본 매뉴얼의 해당 단원을 참조하십시오.

트레일러 견인 방법, 견인 안전수칙, 견인 요령에 대해서는 299페이지의 '트레일러 견인'을 참조하십시오.

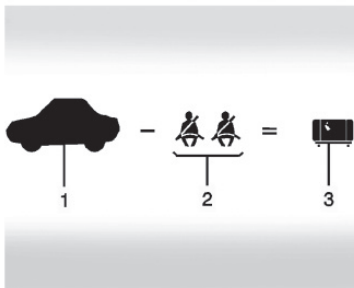

예 1

1. 총 적재 용량 = 453kg
2. 탑승자 무게(68kg x 2인 = 136kg) 공제
3. 가용 적재 용량(다른 탑승자와 짐에 허용된 중량) = 317kg.

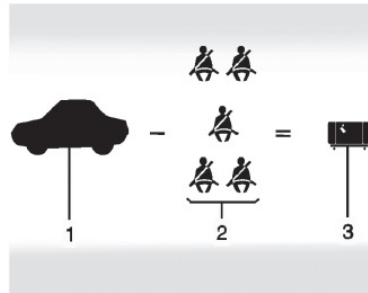

예 2

1. 총 적재 용량 = 453kg
2. 탑승자 무게(68kg x 5인 = 340kg) 공제
3. 가용 적재 용량 = 113kg

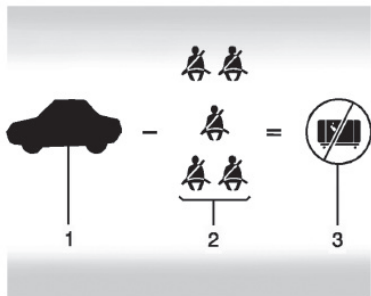

예 3

1. 총 적재 용량 = 453kg
2. 탑승자 무게(91kg x 5인 = 453kg) 공제
3. 가용 적재 용량 = 0kg

총 적재 용량과 좌석 수는 '타이어 하중 정보 라벨'을 참조하십시오. 운전자, 승객, 짐의 총중량이 총 적재 용량을 초과해서는 안됩니다.

### 인증 라벨

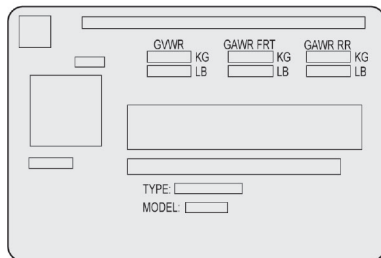

라벨의 예

인증 라벨은 중앙 필라(B 필라)에 부착되어 있습니다. 인증 라벨에는 차에 허용된 총중량(GVWR)이 표시되어 있습니다. GVWR에는 차량, 탑승자, 연료, 짐의 무게가 포함됩니다.

### 경고

승객실에 실은 물건은 급정차, 급회전, 충돌이 있을 때 돌진하여 탑승자에게 상해를 입힐 수 있습니다.

- 물건은 트렁크에 실으십시오. 트렁크에서는 최대한 앞쪽에 실으십시오. 가능하면 무게를 고르게 분산시키십시오.
- 여행 가방과 같이 무거운 짐을 승객실에 포개 실을 때는 좌석 상단보다 높이 올라오는 짐이 없도록 하십시오.
- 어린이 시트를 고정시키지 않은 채 차에 두지 마십시오.
- 고정되지 않은 물건은 잘 고정시키십시오.
- 시트를 불필요하게 접어 놓지 마십시오.

## 시동과 작동

## 신차 길들이기

 주의

주행거리가 2,400km에 이를 때까지 다음을 지키면 부품이 잘 길들여져 장기적으로 차의 성능이 개선됩니다.

- 급출발이나 급제동을 피합니다.
- 엔진 속도가 4,000rpm을 넘지 않도록 합니다.
- 일정한 속도로 운전하는 것을 피합니다.
- 129km/h를 초과하는 속도로 운전하지 않습니다.
- 엔진 속도가 4,000rpm을 초과할 때는 엔진 브레이크를 사용하기 위해 저속 기어로 변속하지 않습니다.

 주의(계속)

- 엔진에 부담을 주는 것을 피합니다. 저속에서 고속 기어를 선택하여 엔진을 고속으로 작동시키지 마십시오.
- 레이싱에 참가하거나 스포티하게 운전하지 않습니다.
- 주유할 때마다 엔진 오일 레벨을 점검하여 필요시 엔진 오일을 보충합니다. 주행거리가 2,400km에 이를 때까지 오일과 연료가 정상 시보다 많이 소모됩니다.
- 새 타이어를 길들이기 위해 주행거리가 320km에 이를 때까지 고속 운전이나 급회전을 피합니다. 새 타이어는 접지력이 약해 미끄러질 수 있습니다.
- 새 브레이크 라이닝도 길들이기가 필요합니다. 주행거리가 320km에 이를 때까지 급제동을 피하십시오. 이는 브레이크 라이닝을 교체할 때마다 지키는 것이 권장됩니다.

 주의(계속)

- 길들이기가 끝난 후 차를 레이싱에 사용하려면 리어액슬 오일을 교환합니다.

211페이지의 '레이싱 운전(V 시리즈 Blackwing)'을 참조하십시오.

신차는 처음 6,400km를 주행하는 동안 여러 가지 기계/전기 시스템이 '길들이기' 과정을 거칩니다. 기계 시스템은 차를 운전함에 따라 최상의 연비와 변속 성능이 나오도록 조절됩니다.

전기 시스템은 길들이기 기간 동안 적응과 보정이 이루어집니다. 길들이기 과정에서 발생하는 1회성 잡음(딸깍 소리 등)은 정상입니다.

차를 운전하면 배터리가 충전되면서 차가 최상의 성능(최상의 연비 등)을 발휘하게 됩니다.

## 합성 소재

차에 탄소섬유, 시트성형 화합물 등의 합성 소재가 들어간 부품이 사용될 수 있습니다. 멀리에서 설치하는 액세서리에도 합성 소재가 들어갈 수 있습니다.

### ⚠ 경고

탄소섬유 등의 합성 소재가 들어간 부품의 가장 자리는 예리할 수 있으므로 이런 부품과 접촉하면 상해를 입을 수 있습니다. 이런 부품과 접촉하지 않도록(세차할 때 등) 조심하십시오. 이런 부품이 손상되었을 때는 신속히 서비스 센터에 가서 새 부품으로 교체하십시오.

### ⚠ 경고

로커 익스텐션은 압력을 받으면 부러져 물건을 손상시키거나 사람에게 상해를 입힐 수 있습니다. 로커 익스텐션에 올라서지 말고 이를 발판으로 사용하지도 마십시오.

### ⚠ 경고

전방 또는 후방 스포일러는 압력을 받으면 부러져 물건을 손상시키거나 사람에게 상해를 입힐 수 있습니다. 전방 또는 후방 스포일러를 잡고 차를 밀거나 전방 또는 후방 스포일러를 손잡이로 사용하지 마십시오.

## 시동 스위치의 위치



차에 버튼(START/STOP 버튼)을 눌러 시동을 거는 전자 키리스 시동 시스템(키 없이 시동을 거는 시스템)이 갖추어져 있습니다.

시동 시스템이 작동하려면 실내에 리모트 키가 있어야 합니다. START/STOP 버튼을 눌렀을 때 시동이 걸리지 않으면 근처에서 발생하는 강한 안테나 신호가 리모트 키 시스템에 간섭을 일으키고 있을 수 있습니다. 9페이지의 '리모트 키의 작동'을 참조하십시오.

기어를 P에서 빼려면 시동 스위치를 ON 위치에 놓고 브레이크 페달을 밟아야 합니다.

**엔진정지/OFF 모드(표시등 없음)** : 차가 정지해 있을 때 ENGINE START/STOP 버튼을 한 번 누르면 엔진이 꺼집니다.

기어가 P에 있으면 시동 스위치만 꺼지고 액세서리 전원은 켜져 있습니다. 238페이지의 '액세서리 전원 유지(RAP)'를 참조하십시오.

기어가 P에 있지 않으면 시동 스위치가 액세서리 모드로 전환되고 DIC에 특정 메시지가 나타납니다. 기어를 P에 놓으면 시동 스위치가 OFF 위치로 갑니다.

차에 전동 스티어링휠 잠금장치가 있을 경우 시동 스위치를 끄고 운전석 도어를 열면 본 잠금장치가 작동합니다. 스티어링휠 잠금장치가 작동하거나 풀리면 기계음이 들릴 수 있습니다. 앞바퀴가 정면을 향하고 있지 않으면 스티어링휠 잠금장치가 풀리지 않을 수 있습니다. 스티어링휠 잠금장치가 풀리지 않으면 시동이 걸리지 않을 수 있습니다. 이런 경우에는 스티어링휠을 좌우로 약간 돌리면서 시동을 걸어 보십시오. 여전히 시동이 걸리지 않으면 차를 정비해야 합니다.

차가 움직일 때 엔진을 끄면 브레이크 시스템과 스티어링 시스템에 파워가 지원되지 않고 에어백이 꺼집니다.

비상 상황에서 시동 스위치를 꺼야 할 때

1. 브레이크 페달을 일정한 압력으로 단단히 밟습니다. 브레이크 페달을 펴핑하면(밟았다 떴다 하면) 파워 지원이 감소되어 브레이크 페달을 밟는 데 힘이 많이 들 수 있습니다.
2. 기어를 N에 놓습니다. 기어를 N에 놓는 것은 차가 움직일 때도 가능합니다. 기어를 N에 놓은 다음에는 브레이크 페달을 단단히 밟고 안전한 곳으로 차를 이동시킵니다.
3. 차를 세우고 기어를 P에 놓고 시동 스위치를 OFF 모드에 놓습니다.
4. 주차 브레이크를 겁니다. 248페이지의 '전자식 주차 브레이크'를 참조하십시오.

### 경고

차가 움직일 때 엔진을 끄면 브레이크 시스템과 스티어링 시스템에 파워가 지원되지 않고 에어백도 작동하지 않습니다. 차가 움직일 때는 비상 상황에서만 엔진을 끄십시오.

차를 정지시킬 수 없는 상황에서 시동 스위치를 꺼야 하는 경우에는 ENGINE START/STOP 버튼을 2초 이상 누르거나 5초 내에 2회 누릅니다.

**액세서리 모드(황색 표시등)** : 엔진이 꺼진 상태로 일부 전장품을 사용할 수 있습니다.

시동 스위치가 꺼져 있을 때 브레이크 페달을 밟지 않고 ENGINE START/STOP 버튼을 한 번 누르면 액세서리 모드가 됩니다.

액세서리 모드에서 5분이 경과하면 배터리가 방전되는 것을 방지하기 위해 시동 스위치가 OFF 모드로 바뀝니다.

**ON/RUN/START 모드(녹색 표시등)** : 시동과 운전 전에 사용하는 모드입니다. 시동 스위치가 꺼져 있을 때 브레이크 페달을 밟고 ENGINE START/STOP 버튼을 한 번 누르면 시동 스위치가 ON/RUN/START 모드가 됩니다. 엔진이 크랭킹을 시작하면 ENGINE START/STOP 버튼을 놓으십시오. 엔진은 시동이 걸릴 때까지 크랭킹됩니다. 시동이 걸린 다음에는 시동 스위치가 ON 모드에 머뭅니다. 236페이지의 '시동 걸기'를 참조하십시오.

### 서비스 모드

서비스 모드는 배출가스 검사, 정비, 진단을 실시할 때 오작동 표시등이 정상적으로 작동하는지 확인하는 데 사용됩니다. 시동 스위치를 끄고 브레이크 페달을 밟지 않은 상태로 ENGINE START/STOP 버튼을 5초 이상 누르면 서비스 모드가 됩니다. 계기판과 오디오 시스템은 ON/RUN 위치에서처럼 작동하지만 차를 운전할 수는 없습니다. 서비스 모드에서는 시동이 걸리지 않습니다. 시동 스위치를 끄려면 ENGINE START/STOP 버튼을 다시 누릅니다.

### 시동 걸기

기어를 시동을 걸 수 있는 위치에 놓습니다.

#### 주의

차에 전기 부품이나 전기 액세서리를 추가하면 엔진의 작동 방식이 달라져 차가 손상될 수 있는데 이에는 차량 보증이 적용되지 않습니다. 307페이지의 '전기 장비의 추가'를 참조하십시오.

기어를 P나 N에 놓습니다. 차가 움직일 때 시동을 걸려면 기어를 N에 놓으십시오.

#### 주의

차가 움직일 때 기어를 P에 놓으면 변속기가 손상될 수 있습니다. 차가 정지해 있을 때만 기어를 P에 놓으십시오.

### 시동 걸기

1. 브레이크 페달을 밟고 계기판의 ENGINE START/STOP 버튼을 누릅니다.

차에 리모트 키가 없거나, 리모트 키의 작동을 방해하는 물체가 있거나, 리모트 키 배터리가 약하면 DIC에 이를 가리키는 메시지가 나타납니다. 9페이지의 '리모트 키의 작동'을 참조하십시오.

#### 주의

엔진의 크랭킹이 끝난 후 바로 시동 스위치를 START 모드에 놓아 다시 엔진을 오래 크랭킹하면 스타터 모터가 과열로 손상되고 배터리가 방전될 수 있습니다. 엔진을 크랭킹하는 사이에 15초 이상의 간격을 두어 스타터 모터를 식히십시오.

2. 기온이 매우 낮은 날(-18°C 이하) 엔진이 5~10초를 크랭킹해도 시동이 걸리지 않으면 엔진에 휘발유가 너무 많이 공급되었을 수 있습니다. 가속 페달을 깊이 밟은 상태로 ENGINE START/STOP 버튼을 눌러 보십시오. 엔진을 크랭킹하는 사이에 15초 이상의 간격을 두어 스타터 모터를 식히십시오. 시동이 걸리면 가속 페달에서 발을 떼십시오. 시동이 걸렸다가 바로 꺼지면 앞의 방법으로 다시 시동을 거십시오. 엔진에서 과도한 연료가 제거되어 시동이 잘 걸리게 됩니다. 시동이 걸린 후에 바로 엔진 속도를 높이지 마십시오. 오일 온도가 올라가서 움직이는 부품 모두에 오일이 공급될 때까지 엔진과 변속기를 가볍게 작동시키십시오.

## 엔진 끄기

기어를 P에 놓고 계기판의 ENGINE START/STOP 버튼을 엔진이 꺼질 때까지 누릅니다. 기어를 P에 놓지 않으면 엔진이 꺼지고 시동 스위치가 액세서리 모드로 갑니다. DIC에는 SHIFTO PARK(기어를 P에 놓으십시오)가 표시됩니다. 기어를 P에 놓으면 시동 스위치가 꺼집니다.

시동 스위치를 껐을 때 실내에서 리모트 키가 탐지되지 않으면 DIC에 특정 메시지가 나타납니다.

## 자동 스탑/스타트 시스템(장착시)

차에 연료를 절약시키는 자동 스탑/스타트 시스템이 있습니다. 시스템에는 시동 수의 증가에 맞춘 구성품이 들어 있습니다.



**경고**

자동 스탑/스타트 시스템은 차가 작동할 때 엔진을 끕니다. 기어를 P에 놓지 않은 상태로 차에서 내리지 마십시오(엔진이 작동하여 차가 움직일 수 있음). 차에서 내리기 전에 기어를 P에 놓고 시동 스위치를 끄십시오.

## 자동 스탑/스타트

자동 스탑/스타트 시스템이 있는 차는 브레이크를 밟아 차를 정지시키면 엔진이 꺼질 수 있습니다. 엔진이 꺼지면 타코미터에 AUTO STOP이 표시됩니다. 109페이지의 '타코미터'를 참조하십시오. 엔진이 꺼졌을 때 브레이크 페달에서 발을 떼거나 가속 페달을 밟으면 엔진이 다시 작동합니다.

특정 조건에서 차가 정상적인 성능을 유지하도록 하기 위해 브레이크 페달에서 발을 떼기 전에 엔진이 다시 작동할 수 있습니다.

다음과 같은 경우에는 자동 스탑이나 자동 스탑/스타트가 일어나지 않을 수 있습니다.

- 온도조절 시스템 세팅에 맞추어 실내를 냉방하거나 난방하려면 엔진이 작동해야 한다.
- 배터리가 약하다.

- 배터리를 분리했다 연결했다.
- 자동 스탑 이후 차가 최소 속도에 도달하지 않았다.
- 가속 페달을 밟았다.
- 엔진이나 변속기가 작동 온도에 있지 않다.
- 외부 온도가 필요한 범위에 있지 않다.
- 기어를 D에서 빼서 P 이외의 위치에 놓았다.
- 특정 운전자 모드를 선택했다.
- 차가 가파른 경사로에 있다.
- 운전석 도어를 열었거나 운전석 안전벨트를 풀었다.
- 보닛을 열었다.
- 자동 스탑 시간이 허용된 시간을 초과했다.

### 자동 스탑 끄기 스위치

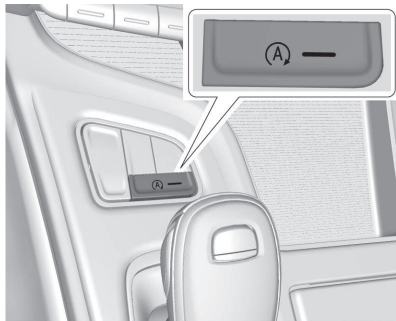

Ⓐ 심벌이 있는 스위치를 눌러 자동 스탑/스타트 시스템을 켜고 끌 수 있습니다. 자동 스탑 기능은 시동을 걸 때마다 켜집니다.

Ⓐ 심벌이 켜져 있으면 시스템이 작동하는 것입니다.

### 액세서리 전원 유지(RAP)

시동 스위치를 ON에서 OFF로 옮기면 다음 기능(있을 경우)이 최장 10분간 또는 운전석 도어를 열 때까지 작동합니다. 이들 기능은 시동 스위치가 켜져 있거나 액세서리 모드에 있을 때 작동합니다.

- 인포테인먼트 시스템
- 전동 윈도우(RAP 시간 동안에 아무 도어나 열면 작동하지 않음)
- 선루프(RAP 시간 동안에 아무 도어나 열면 작동하지 않음)
- 보조 전원 소켓
- 오디오 시스템

### 기어를 P로 옮기기

기어를 P로 옮기는 절차

1. 브레이크 페달을 밟고 주차 브레이크를 겁니다. 248페이지의 '전자식 주차 브레이크'를 참조하십시오.
2. 기어 셀렉터 상단의 버튼을 누르고 기어 셀렉터를 P로 옮깁니다. 241페이지의 '자동 변속기'를 참조하십시오.
3. 기어 셀렉터가 P로 들어가면 기어 셀렉터의 P 표시등이 적색이 됩니다.

언덕길에서 기어를 P에 놓으면 자동으로 EPB가 걸릴 수 있습니다. 자동으로 EPB가 걸리면 EPB 스위치로 EPB를 풀지 못할 수 있습니다. 기어를 P에서 빼면 EPB가 자동으로 풀립니다.



## 엔진을 작동시켜 놓고 차를 떠나기



## 경고

엔진을 작동시켜 놓고 차를 떠나는 것은 위험합니다(엔진이 과열되어 화재가 날 수 있음).

기어를 P에 놓지도 않고 주차 브레이크를 걸지도 않은 채 차에서 내리면 차가 구를 수 있기 때문에 위험합니다.

엔진을 작동시켜 놓고 차를 떠나면 차가 예기치 않게 움직여 운전자나 다른 사람이 상해를 입을 수 있습니다. 차가 움직이는 것을 막기 위해 주차 브레이크를 걸고 기어를 P에 놓으십시오(평지에 있을 때 포함). 238페이지의 '기어를 P로 옮기기'를 참조하십시오. 트레일러를 견인할 때는 300페이지의 '운전 특성과 견인 요령'을 참조하십시오.

엔진을 작동시켜 놓고 차를 떠나는 것이 불가피할 때는 기어를 P에 놓고 주차 브레이크를 단단히 거십시오.

트레일러를 견인할 때나 경사로에 주차할 때는 300페이지의 '운전 특성과 견인 요령'을 참조하십시오.

## 기어를 P에서 빼기

차에 전자 변속기가 장착되어 있습니다. 기어해제 버튼은 기어가 본의 아니게 P에서 빠지는 것을 방지합니다.

기어를 P에서 빼는 방법은 다음과 같습니다.

1. 엔진을 작동시킵니다.
2. 브레이크 페달을 밟습니다.
3. 기어해제 버튼을 누릅니다.
4. 기어 셀렉터를 원하는 위치로 옮깁니다. N을 선택하려면 N 표시등이 적색으로 켜질 때까지 기어 셀렉터를 N에 위치시킵니다.
5. 기어를 P에서 빼면 기어 셀렉터의 P 표시등이 백색이 되고 기어 표시등이 적색이 됩니다.
6. 기어 셀렉터를 놓으면 기어 셀렉터가 중앙 위치로 갑니다.

'운전하기 전에 안전벨트 채우기' 기능(적용시)은 기어를 P에서 빼는 것을 막을 수 있습니다. 54페이지의 '운전하기 전에 안전벨트 채우기'를 참조하십시오.

기어를 P에서 뺄 수 없을 때는 DIC에 특정 메시지가 나타날 수 있습니다. 기어를 P에서 뺄 때는 시동 스위치가 켜져 있고 엔진이 작동하고 있으며 브레이크 페달을 밟았고 기어해제 버튼을 눌렀는지 확인하십시오. 이후에도 기어를 P에서 뺄 수 없으면 서비스 센터에 연락하십시오.

## 가연성 물질이 있는 곳에 주차하기



## 경고

불에 탈 수 있는 물질이 차 밑의 뜨거운 배기 파이프에 닿으면 화재가 날 수 있습니다. 불에 탈 수 있는 물질(종이, 낙엽, 마른 풀 등)이 있는 곳에 주차하지 마십시오.

## 액티브 연료관리 시스템

엔진에 설치된 액티브 연료관리 시스템은 운전 조건에 따라 작동하는 실린더 수를 결정합니다.

차에 동력이 적게 필요할 때(예 : 일정한 속도로 운전할 때)는 시스템이 엔진을 적은 수의 실린더로 작동하게 하여 연료 소모가 적어지게 됩니다. 차에 동력이 많이 필요할 때(예 : 정지했다 가속할 때, 다른 차를 추월할 때, 고속도로에 진입할 때)는 시스템이 엔진을 모든 실린더로 작동하게 합니다.

차에 액티브 연료관리 표시등이 있을 때는 '운전자 정보 시스템(DIC)'에 나오는 사용 방법을 참조하십시오.

## 장기 주차

엔진을 작동시킨 상태로 차를 주차해 놓지 않는 것이 좋습니다. 엔진을 작동시켜 놓고 차를 떠날 때는 차가 움직이지 않고 환기가 잘 되는지 확인해야 합니다.

238페이지의 '기어를 P로 옮기기'와 240페이지의 '배기가스'를 참조하십시오.

엔진을 작동시킨 상태로 주차해 놓고 리모트 키를 차량 밖에 두면 차가 최장 15분간 작동하고 꺼집니다.

엔진을 작동시킨 상태로 주차해 놓고 리모트 키를 차량 안에 두면 차가 최장 30분간 작동하고 꺼집니다.

차를 경사진 곳에 주차했거나 차에 연료가 부족하면 차가 일찍 꺼질 수 있습니다.

엔진이 작동할 때 기어를 P에서 빼면 타이머가 리셋됩니다.

## 배기가스



**경고**

배기가스에는 무색 무취의 일산화탄소(CO)가 들어 있어 마시면 의식을 잃거나 사망할 수 있습니다.

다음과 같은 경우에는 실내로 배기가스가 들어올 수 있습니다.

- 환기가 잘 되지 않는 곳(눈이 쌓여 배기 파이프가 막히거나 차 밑이 잘 환기되지 않는 곳, 차고, 터널 등)에서 엔진이 공회전한다.
- 배기가스 냄새가 이상하거나 배기 파이프에서 이상한 소리가 난다.
- 부식이나 손상으로 배기 시스템에 누출이 있다.
- 배기 시스템이 개조되었거나 손상되었거나 부적절하게 수리되었다.
- 손상이나 개조로 차체에 구멍이 생겼다.

**⚠ 경고(계속)**

실내에서 이상한 냄새가 나거나 실내로 배기가스가 들어오는 것으로 의심될 때는 다음과 같이 하십시오.

- 윈도우를 완전히 열고 운전합니다.
- 신속히 차를 정비합니다.

차고나 건물과 같이 환기가 잘 되지 않는 닫힌 공간에서는 엔진을 작동시킨 상태로 차를 세워 놓지 마십시오.

**주차 상태에서의 엔진 작동**

엔진을 작동시킨 상태로는 차를 세워 놓지 않는 것이 좋습니다.

엔진을 작동시켜 놓고 차를 떠날 때는 차가 움직이는 것을 막는 조치를 취하십시오. 238페이지의 '기어를 P로 옮기기'와 240페이지의 '배기가스'를 참조하십시오.

경사로에 주차할 때나 트레일러를 견인할 때는 300페이지의 '운전 특성과 견인 요령'을 참조하십시오.

**자동 변속기**

기어 셀렉터 상단에 변속 패턴이 표시되어 있습니다. 어느 기어를 선택하면 기어 셀렉터에 해당 기어가 적색으로 표시되고 다른 기어는 백색으로 표시됩니다. 기온이 매우 낮아 기어가 바로 체결되지 않으면 기어 셀렉터의 표시등이 깜박이다가 기어가 체결되면 멈춥니다.

기어 셀렉터는 항상 중앙 위치에서 작동을 시작합니다. 중앙 위치는 변속 패턴에 상하향 화살표로 표시되어 있습니다. 기어 셀렉터를 놓으면 기어 셀렉터가 중앙 위치로 갑니다.

시동 스위치가 꺼져 있을 때는 변속기가 작동하지 않습니다.

시동 스위치가 액세서리 모드에 있을 때는 기어를 P로 옮길 수 있습니다.

차량 속도가 높을 때 시동 스위치를 끄면 기어가 자동으로 N으로 들어갑니다. 차가 정지하면 기어를 P에 놓을 수 있습니다.



**P** : 뒷바퀴가 고정됩니다. 차가 움직이지 않으면 시동을 걸 때 사용할 수 있습니다.

**⚠ 경고**

기어를 P에 놓지도 않고 주차 브레이크를 걸지도 않은 채 차에서 내리면 차가 구를 수 있기 때문에 위험합니다.

엔진을 작동시켜 놓고 차를 떠나면 차가 예기치 않게 움직여 본인이나 다른 사람에 상해를 입을 수 있습니다. 차가 움직이는 것을 막기 위해 주차 브레이크를 걸고 기어를 P에 놓으십시오(평지에 있을 때 포함). 238페이지의 '기어를 P로 옮기기'와 248페이지의 '전자식 주차 브레이크'를 참조하십시오.



차에 컴퓨터로 제어되는 변속기가 장착되어 있습니다. 시동 스위치를 켜고 브레이크 페달을 밟지 않으면 기어해제 버튼이 기어를 P에서 빼는 것을 허용하지 않습니다.

차가 정지해 있을 때 ENGINE START/STOP 버튼을 누르면 엔진이 꺼집니다. 이때 기어가 N에 있지 않으면 기어가 P로 이동합니다. 뒤에 나오는 '세차 모드'를 참조하십시오.

차가 움직일 때는 기어가 자동으로 P로 전환되지 않습니다. 차를 정지시키고 기어를 P로 옮기십시오.

기어를 P에 넣고 빼는 방법은 238페이지의 '기어를 P로 옮기기'와 239페이지의 '기어를 P에서 빼기'를 참조하십시오.

**기어 셀렉터 정비 메시지**

DIC에 SERVICE SHIFTER SEE OWNER'S MANUAL(기어 셀렉터를 정비하십시오. 사용자 매뉴얼을 참조하십시오.)이라는 메시지가 나타나면 기어 셀렉터에 정비가 필요합니다. 신속히 서비스 센터에 연락하십시오. 기어가 자동으로 P로 들어가면 기어 셀렉터의 주차 버튼이 고착되지 않았는지 점검하십시오. 이런 상태에서 차를 사용하려면 기어 셀렉터를 원하는 위치(R 또는 D)에 잡고 있다가 차량 속도가 15km/h를 초과하면 놓으십시오.

**R** : 후진할 때 사용합니다.

차량 속도가 높을 때 기어를 R에서 D나 M(수동 모드)으로 옮기거나 D나 M(수동 모드)에서 R로 옮기면 자동으로 N이 선택됩니다. 차량 속도를 낮추고 기어를 다시 옮기십시오.

기어를 R에 놓으려면 다음과 같이 합니다.

1. 차를 완전히 정지시킵니다.
2. 기어 셀렉터 측면의 기어해제 버튼을 누릅니다(눌지 마십시오).
3. 중앙 위치에서 시작하여 기어 셀렉터를 첫 번째 멈춤위치를 거쳐 앞으로 끝까지 이동시킵니다. R 표시등이 적색이 됩니다.
4. 기어 셀렉터를 놓으면 기어 셀렉터가 중앙 위치로 갑니다.

기어를 R에서 빼려면 다음과 같이 합니다.

1. 차를 완전히 정지시킵니다.
2. 원하는 기어를 선택합니다.
3. 기어 셀렉터를 놓으면 기어 셀렉터가 중앙 위치로 갑니다.

차가 눈, 얼음, 모래에 빠졌을 때 R 기어를 사용하여 차를 앞뒤로 굴리면 변속기를 손상시키지 않고 빠져 나올 수 있는 경우가 많습니다. 226페이지의 '차가 빠졌을 때'를 참조하십시오.

**N** : 엔진이 바퀴와 연결되지 않습니다. 차가 움직일 때 시동을 걸려면 기어를 N에 놓으십시오. 차를 견인시킬 때도 N을 사용할 수 있습니다.

### 경고

엔진이 고속으로 작동할 때 주행 기어로 변속하는 것은 위험합니다. 브레이크 페달을 단단히 밟지 않으면 차가 돌진하여 사람이나 물건에 부딪힐 수 있습니다. 엔진이 고속으로 작동할 때는 주행 기어로 변속하지 마십시오.

### 주의

엔진이 고속으로 작동할 때 기어를 P나 N에서 빠면 변속기가 손상될 수 있는데 이에선 차량 보증이 적용되지 않습니다. 기어를 바꿀 때는 엔진이 고속으로 작동하지 않는지 확인하십시오.

기어를 N에 5분 이상 두면 기어가 자동으로 P로 전환됩니다. 견인할 때는 N을 사용하지 마십시오. 견인이 필요할 때는 383페이지의 '고장차 운반'을 참조하십시오.

기어를 N으로 옮기기

1. 기어 셀렉터를 중앙 위치에서 앞으로 첫 번째 멈춤위치까지 이동시킵니다.

- 기어가 P에 있을 때는 브레이크 페달을 밟고 기어해제 버튼을 누른 상태로 기어 셀렉터를 앞으로 이동시킵니다.

- N이 적색으로 점등됩니다.

2. 기어 셀렉터를 놓으면 기어 셀렉터가 중앙 위치로 갑니다.

기어를 N에서 빼기

1. 차를 완전히 정지시킵니다.
2. 원하는 기어를 선택합니다. N에서 R로 옮길 때는 기어해제 버튼을 누르십시오.
3. 기어 셀렉터를 놓으면 기어 셀렉터가 중앙 위치로 갑니다.

### 세차 모드

세차 모드는 자동 세차장에서 기어를 N에 유지시키는 데 사용됩니다.

#### 세차 모드(엔진 정지 – 운전자가 차에 있음)

차에 운전자가 있을 때 엔진이 정지한 상태로 기어를 N에 놓으려면 다음과 같이 합니다.

1. 세차장 입구로 운전해 갑니다.
2. 브레이크 페달을 밟습니다.
3. 기어를 N으로 옮깁니다.
4. 엔진을 끄고 브레이크 페달에서 발을 뺍니다.
5. 표시등이 N을 가리키는지 봅니다. 표시등이 N을 가리키지 않으면 2~4단계를 반복하십시오.
6. 차가 세차 준비가 됩니다.

#### 세차 모드(엔진 정지 – 운전자가 차에 없음)

차에 운전자가 없이 엔진이 정지한 상태로 기어를 N에 놓으려면 다음과 같이 합니다.

1. 세차장 입구로 운전해 갑니다.
2. 브레이크 페달을 밟습니다.
3. 도어를 엽니다.
4. 기어를 N으로 옮깁니다.
5. 엔진을 끄고 브레이크 페달에서 발을 뺍니다.
6. 표시등이 N을 가리키는지 봅니다. 표시등이 N을 가리키지 않으면 2~5단계를 반복하십시오.
7. 차에서 내려 도어를 닫습니다. 차가 세차 준비가 됩니다.
8. 도어를 열면 기어가 자동으로 P로 들어갈 수 있습니다.

#### 세차 모드(엔진 작동 – 운전자가 차에 있음)

차에 운전자가 있을 때 엔진이 작동하는 상태로 기어를 N에 놓으려면 다음과 같이 합니다.

1. 세차장 입구로 운전해 갑니다.
2. 브레이크 페달을 밟습니다.
3. 기어를 N으로 옮깁니다.
4. 브레이크 페달에서 발을 뺍니다. 차가 세차 준비가 됩니다.

#### 세차 모드(엔진 작동 – 운전자가 차에 없음)

차에 운전자가 없이 엔진이 작동하는 상태로 기어를 N에 놓으려면 다음과 같이 합니다.

1. 세차장 입구로 운전해 갑니다.
2. 브레이크 페달을 밟습니다.
3. 도어를 엽니다.

4. 기어를 N으로 옮기고 브레이크 페달에서 발을 뺍니다.
5. 표시등이 N을 가리키는지 봅니다. 표시등이 N을 가리키지 않으면 2~4단계를 반복하십시오.
6. 차에서 내려 도어를 닫습니다. 차가 세차 준비가 됩니다.
7. 도어를 열면 기어가 자동으로 P로 들어갈 수 있습니다.

### 주의

변속기 오일이 너무 뜨거우면 변속기 과열 메시지가 나타날 수 있습니다. 이런 상태로 운전하면 차가 손상될 수 있으므로 차를 세우고 엔진을 공회전시켜 변속기 오일을 식히십시오. 변속기 오일이 충분히 식으면 변속기 과열 메시지가 사라집니다.

**D** : 정상 운전에서 사용하는 위치입니다. 추월을 위해 출력이 더 필요하다면 가속 페달을 밟으십시오.

기어를 D로 옮기기

1. 차를 완전히 정지시킵니다.
2. 기어 셀렉터를 중앙 위치에서 뒤로 이동시킵니다.
  - 기어가 P에 있을 때는 기어해제 버튼을 누르고 기어 셀렉터를 뒤로 이동시킵니다.
  - D가 적색으로 점등됩니다.
  - 기어 셀렉터를 놓으면 기어 셀렉터가 중앙 위치로 갑니다.

기어를 D에서 빼기

1. 차를 완전히 정지시킵니다.
2. 원하는 기어를 선택합니다.
3. 기어 셀렉터를 놓으면 기어 셀렉터가 중앙 위치로 갑니다.

젖은 도로에서 하향 변속하면 차가 미끄러질 수 있습니다. 211페이지의 '통제력 상실' 항목에 나오는 '미끄러짐'을 참조하십시오.

### 주의

경사로에서 가속 페달을 밟아 타이어를 헛돌게 하거나 가속 페달만으로 차를 정지시켜 놓으면 변속기가 손상될 수 있는데 이에 차량 보증이 적용되지 않습니다. 차가 움직이지 않을 때 타이어를 헛돌게 하지 마십시오. 경사로에서 차를 정지시켜 놓으려면 브레이크 페달을 밟으십시오.

2.0L L4 엔진이 탑재된 차량은 엔진이 워밍업되고 있을 때 고속으로 운전하면 엔진 속도가 높아질 수 있습니다.

## 수동 모드

### 탭 변속(Tap Shift)



**주의**

탭 변속 기능을 사용할 때 높은 엔진 RPM에서 상향 변속하지 않고 운전하면 차가 손상될 수 있습니다. 탭 변속 기능을 사용할 때는 엔진 속도에 맞추어 상향 변속하십시오.

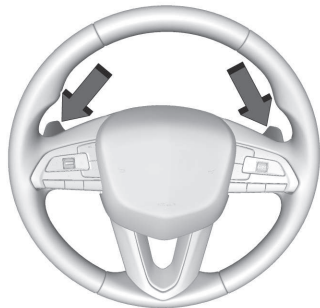

탭 변속 기능이 있는 차는 스티어링휠 뒷면에 기어를 수동으로 변속하는 데 사용하는 컨트롤이 있습니다.

### 영구 탭변속 모드

영구 탭변속 모드 선택하기

1. 기어 셀렉터를 D에서 뒤로 당겨 M(수동 모드)을 선택합니다. 변속 패턴의 M 표시등이 적색이 되고 D 표시등이 백색이 됩니다. 영구 탭 변속 모드로 들어가면서 계기판에 M이 하이 라이트되고 현재의 기어가 표시됩니다.
2. 기어 셀렉터를 놓으면 기어 셀렉터가 중앙 위치로 갑니다.
3. 변속하려면 컨트롤을 당깁니다. 하향 변속하려면 좌측 컨트롤을 당기고 상향 변속하려면 우측 컨트롤을 당깁니다. 가장 낮은 기어를 선택하려면 좌측 컨트롤을 길게 당깁니다.

영구 탭변속 모드 취소하기

1. 기어 셀렉터를 뒤로 당겨 M(수동 모드)에서 D로 돌아옵니다. 변속 패턴의 D 표시등이 적색이 되고 M 표시등이 백색이 됩니다.
2. 기어 셀렉터를 놓으면 기어 셀렉터가 중앙 위치로 갑니다.

아무 속도에서나 기어 셀렉터를 중앙 위치에서 뒤로 당겨 수동 모드(M)를 취소하고 D를 선택할 수 있습니다. D를 선택하기 전에 차를 정지시키거나 기어를 N이나 P에 놓을 필요는 없습니다.

### 임시 탭변속 모드

임시 탭변속 모드 선택하기

1. 기어가 D에 있을 때 영구 탭변속 모드가 선택되어 있지 않으면 탭변속 컨트롤이 임시 탭변속 모드로 들어가 기어를 수동으로 변속하는데 사용할 수 있게 됩니다. 임시 탭변속 모드에서는 계기판에 D가 하이라이트되고 현재의 기어가 표시됩니다.



- 가장 낮은 기어를 선택하려면 좌측 컨트롤을 길게 누릅니다.
- 취소하려면 우측 컨트롤을 짧게 누릅니다. 7~10초 동안 수동 변속이 없으면 임시 탭변속 모드가 취소되고 기어가 다시 자동으로 변속됩니다.

탭변속 기능을 사용할 때는 기어가 보다 확실하고 빠르게 변속됩니다. 탭변속 기능은 스포티하게 운전할 때, 오르막길을 갈 때, 내리막길을 갈 때 현재의 기어에 보다 오래 머무는 데 사용하거나, 출력을 높이거나 엔진 브레이크를 사용하기 위해 하향 변속하는 데 사용할 수 있습니다.

기어는 차량 속도와 엔진 rpm에 맞는 위치로만 변속할 수 있습니다. 엔진 rpm이 너무 높으면 변속기가 다음 상단 기어로 자동 변속되지 않습니다. 다음 하단 기어로 자동 변속되는 것은 엔진 rpm이 너무 낮을 때만 일어납니다.

## 브레이크

### 전자식 브레이크 부스트 시스템

전자식 브레이크 부스트 시스템이 있는 차량은 정상적인 운전 조건에서 브레이크 페달을 밟으면 전자식으로 제어되는 유압 브레이크 회로가 있습니다. 시동 스위치를 끄면 시스템이 루틴 테스트를 실시하고 몇 분 내에 꺼집니다. 테스트 과정에서 작동음이 날 수도 있습니다. 테스트가 진행될 때나 시스템이 꺼졌을 때 브레이크 페달을 밟으면 페달을 밟는 데 드는 힘과 페달 이동 거리가 달라지는 것을 느낄 수 있는데 이는 정상입니다.

### 잠김방지 브레이크 시스템(ABS)

ABS는 브레이크를 강하게 걸 때 차가 미끄러지는 것과 차의 방향이 바뀌는 것을 방지합니다.



ABS에 문제가 있으면 그림과 같은 경고등이 켜집니다. 247페이지의 '잠김방지 브레이크 시스템(ABS) 경고등'을 참조하십시오.

ABS는 발을 브레이크 페달로 가져가는 데 걸리는 시간을 줄여주지 못하며 제동거리를 항상 줄여 주지도 못합니다. 앞차를 너무 가깝게 따르면 앞차가 갑자기 속도를 줄이거나 정지할 때 브레이크를 걸 시간이 충분하지 않게 됩니다. ABS가 있더라도 앞차와 충분한 간격을 유지하십시오.

## ABS의 사용

브레이크 페달을 펌핑하지(밟았다 뗐다 하지) 마십시오. 브레이크 페달을 단단히 밟고 있기만 하십시오. ABS가 작동하는 것이 들리거나 느껴지는 것은 정상입니다.

## 비상 제동

ABS는 운전자로 하여금 방향을 전환하고 브레이크를 거는 것을 동시에 할 수 있게 해 줍니다. 비상 상황에서는 브레이크를 거는 것보다 방향을 전환하는 것이 나은 경우가 많습니다.

## 전자식 주차 브레이크(장착시)



전자식 주차 브레이크(EPB)는 아무 때나 작동시킬 수 있습니다(시동 스위치가 꺼져 있을 때 포함). 전원이 부족할 때는 EPB를 걸고 풀 수 없습니다. 배터리가 방전될 수 있으므로 EPB를 불필요하게 반복해서 작동시키지 마십시오.

차에 적색으로 켜지는 주차 브레이크 상태 표시등과 진황색으로 켜지는 주차 브레이크 정비 경고등이 있습니다. 117페이지의 '전자식 주차 브레이크 경고등'과 117페이지의 '전자식 주차 브레이크 정비 경고등'을 참조하십시오. DIC에 주차 브레이크 관련 메시지가 나타나기도 합니다.

차를 떠날 때는 적색 주차 브레이크 상태 표시등을 보고 주차 브레이크가 걸려 있는지 확인하십시오.

## EPB 걸기

다음과 같이 합니다.

1. 차를 완전히 정지시킵니다.
2. EPB 스위치를 짧게 누릅니다.

EPB가 걸리면 적색 주차 브레이크 상태 표시등이 깜박이다가 지속적으로 켜집니다. 적색 주차 브레이크 상태 표시등이 계속 깜박이면 EPB가 완전히 걸리지 않았거나 EPB에 문제가 있을 수 있습니다. 이런 경우에는 DIC에 특정 메시지가 나타납니다. EPB를 풀었다 다시 걸어 보십시오. 켜지지 않거나 지속적으로 깜박이면 차를 점검 받아야 합니다. 적색 주차 브레이크 상태 표시등이 지속적으로 깜박일 때는 차를 운전하지 말고 서비스 센터에 연락하십시오.

진황색 주차 브레이크 정비 경고등이 켜지면 EPB 스위치를 눌러 적색 주차 브레이크 상태 표시등이 켜질 때까지 잡고 있으십시오. 진황색 주차 브레이크 정비 경고등이 켜지면 서비스 센터에 연락하십시오.

차가 움직일 때 EPB 스위치를 누르면 차가 감속됩니다. 차는 EPB 스위치를 누르고 있는 동안만 감속됩니다. 차가 정지할 때까지 EPB 스위치를 누르고 있으면 차가 정지한 후에도 EPB가 걸려 있습니다.

경우에 따라 차가 움직이지 않을 때 자동으로 EPB가 걸릴 수도 있는데 이는 EPB가 정상적으로 작동하는지 주기적으로 확인하기 위해 또는 EPB를 사용하는 안전 기능의 요청에 의해 이루어지는 정상적인 동작입니다.

EPB가 걸리지 않을 때는 뒷바퀴에 고임목을 해서 차가 움직이는 것을 막아야 합니다.

## EPB 풀기

다음과 같이 합니다.

1. 시동 스위치를 켜거나 액세서리 모드에 놓습니다.
2. 브레이크 페달을 밟습니다.
3. EPB 스위치를 짧게 누릅니다.

주차 브레이크 상태 표시등(적색)이 꺼지면 EPB가 풀린 것입니다.

진황색 주차 브레이크 정비 경고등이 켜지면 EPB 스위치를 길게 눌러 EPB를 푸십시오. 적색 주차 브레이크 상태 표시등이 꺼질 때까지 EPB 스위치를 누르십시오. EPB 풀기를 시도한 후에 어느 경고등이라도 지속적으로 켜지면 서비스 센터에 연락하십시오.

### 주의

주차 브레이크가 걸린 상태로 운전하면 브레이크 시스템이 과열되어 브레이크 부품이 빨리 마모되거나 손상될 수 있습니다. 운전 전에 앞서 주차 브레이크가 완전히 풀렸고 브레이크 경고등이 꺼졌는지 확인하십시오.

트레일러를 견인할 때나 경사로에 주차할 때는 300페이지의 '운전 특성과 견인 요령'을 참조하십시오.

## EPB 자동 풀기

엔진이 작동할 때 기어를 넣고 차를 출발시키면 EPB가 자동으로 풀립니다. EPB가 걸려 있을 때 급가속을 피해야 주차 브레이크 라이닝의 수명이 길어집니다.

## 브레이크 보조 시스템

브레이크 보조 시스템은 비상 제동 상황에서 운전자가 브레이크 페달을 급히 밟는 것을 탐지하고 ABS를 작동시키기 위해 추가 제동력을 인가합니다(ABS가 작동할 정도로 브레이크 페달을 강하게 밟지 않았을 경우). 이 과정에서 가벼운 작동음과 브레이크 페달의 맥동 또는 이동이 발생할 수 있습니다. 상황에 맞게 브레이크 페달을 밟고 있으십시오. 브레이크 페달에서 발을 떼면 시스템이 작동을 멈춥니다.

## 경사로 출발 보조 시스템(HSA)

### 경고

HSA에 너무 의존하지 마십시오. HSA는 안전에 유의하면서 조심스럽게 운전할 필요성을 없애 주지 못합니다. 시스템이 보내는 경고를 운전자가 듣지 못하거나 인식하지 못할 수도 있습니다. 운전할 때 주의 의무를 소홀히 하면 사람이 상해를 입거나 차가 손상될 수 있습니다. 208페이지의 '방어 운전'을 참조하십시오.

HSA는 경사로에서 정지했다 출발할 때 발을 브레이크 페달에서 가속 페달로 옮기는 동안 차에 브레이크를 걸어 차가 원하지 않는 방향으로 움직이는 것을 방지합니다. 가속 페달을 밟으면 브레이크가 해제되고 가속 페달을 밟지 않으면 몇 초 후에 자동으로 브레이크가 해제됩니다. HSA는 다른 상황에서도 브레이크를 해제합니다. HSA의 제동 기능에 너무 의존하지 마십시오.

HSA는 전진 기어 상태에서 차가 위쪽을 향하고 있을 때나 후진 기어 상태에서 차가 아래쪽을 향하고 있을 때 작동합니다. HSA가 작동하려면 경사로에서 차가 완전히 정지해야 합니다.

## 자동 차량홀드 시스템(AVH)



### 경고

시스템에 너무 의존하지 마십시오. 시스템은 안전에 유의하면서 조심스럽게 운전할 필요성을 없애 주지 못합니다. 시스템이 보내는 경고를 운전자가 듣지 못하거나 인식하지 못할 수도 있습니다. 운전할 때 주의 의무를 소홀히 하면 사람이 상해를 입거나 차가 손상될 수 있습니다.

AVH가 켜져 있을 때 브레이크 페달을 밟아 차를 정지시키면 이후 발을 브레이크 페달에서 가속 페달로 옮길 때 AVH에 의해 차에 브레이크가 걸립니다. 가속 페달을 밟으면 브레이크가 풀립니다. 브레이크는 다른 상황에서도 풀릴 수 있습니다. AVH의 제동 기능에 너무 의존하지 마십시오.

몇 분이 지나도록 가속 페달을 밟지 않으면 전자식 주차 브레이크가 걸립니다. AVH가 차를 정지시켜 놓고 있을 때 운전석 도어를 열거나 운전석 안전벨트를 풀어도 전자식 주차 브레이크가 걸립니다.

AUTO HOLD 스위치를 누르면 AVH가 켜지고 스위치의 표시등에 불이 들어옵니다. AVH가 차를 정지시켜 놓고 있을 때는 계기판에 AVH 표시등이 켜집니다. 118페이지의 '자동 차량홀드(AVH) 시스템 표시등'을 참조하십시오.

## 라이드 컨트롤 시스템

### 트랙션 컨트롤/전자 스테빌리티 컨트롤

차에 트랙션 컨트롤 시스템(TCS)과 스테빌리티 트랙/전자 스테빌리티 컨트롤(ESC)이 갖추어져 있습니다. TCS와 스테빌리티 트랙/ESC는 미끄러운 도로에서 휠슬립(바퀴 미끄러짐)을 억제하여 운전자가 차를 제어하는 것을 돕습니다.

구동륜이 헛돌거나 접지력을 잃으면 TCS가 작동합니다. TCS는 해당 바퀴에 브레이크를 걸거나 엔진 출력을 낮추어 헛도는 것을 억제합니다.

스테빌리티 트랙/ESC는 운전자가 의도한 경로와 차가 움직이는 방향에 차이가 있음을 컴퓨터가 감지할 때 작동합니다. 스테빌리티 트랙/ESC는 필요한 바퀴에 브레이크를 걸어 차를 운전자가 의도한 방향으로 돌립니다.

크루즈 컨트롤이 작동할 때 TCS나 스테빌리티 트랙/ESC가 휠스핀을 억제하면 크루즈 컨트롤이 작동을 멈춥니다. 도로 상태가 호전되면 크루즈 컨트롤이 다시 작동합니다.

차가 출발하면 TCS와 스테빌리티 트랙/ESC가 자동으로 켜집니다. TCS나 스테빌리티 트랙/ESC가 작동하거나 자가점검을 실시할 때 특이한 소리나 느낌이 있을 수 있는데 이는 정상입니다.

정상적인 운전 조건에서는 TCS와 스테빌리티 트랙/ESC를 켜 놓는 것이 권장되지만 차가 모래, 진흙, 눈에 빠졌을 때는 TCS를 끄는 것이 좋을 수도 있습니다. 226페이지의 '차가 빠졌을 때'와 본 단원 뒤에 나오는 '시스템 끄기/켜기'를 참조하십시오.



계기판에 있는 경고등은 다음과 같이 작동합니다.

- TCS가 휠스핀을 억제하면 깜박입니다.
- 스테빌리티 트랙/ESC가 작동하면 깜박입니다.
- TCS나 스테빌리티 트랙/ESC가 작동하지 않으면 지속적으로 켜집니다.

TCS나 스테빌리티 트랙/ESC가 켜지지 않거나 작동하지 않으면 DIC에 경고 메시지가 나타나고 경고등이 지속적으로 켜집니다. 이런 경우에도 차를 운전할 수는 있지만 안전에 보다 유의해야 합니다.

경고등이 지속적으로 켜질 때

1. 차를 세웁니다.
2. 엔진을 끄고 15초를 기다립니다.
3. 시동을 겁니다.



운전을 재개하십시오. 경고등이 다시 켜지면 시스템이 문제를 진단하는 데 보다 오랜 시간이 필요할 수 있습니다. 경고등이 계속 켜지면 서비스 센터를 찾으십시오.

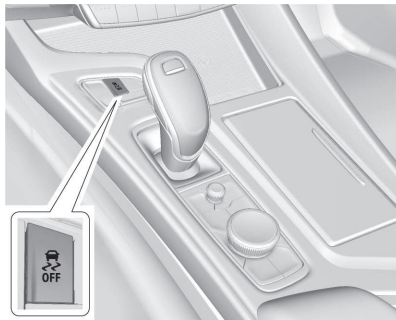

시스템 켜기/끄기







**⚠ 주의**



TCS가 꺼졌을 때는 급제동이나 급가속을 반복하지 마십시오(구동 라인이 손상될 수 있음).

TCS만 끄려면  버튼을 눌렀다 놓습니다. 계기판에 TCS 꺼짐 경고등  이 켜지고 DIC에 TCS가 꺼졌음을 가리키는 메시지가 나타납니다.

TCS를 켜려면  버튼을 다시 눌렀다 놓습니다. 계기판의 TCS 꺼짐 경고등  이 꺼집니다.

TCS가 휠스핀을 억제하고 있을 때  버튼을 누르면 휠스핀이 멈출 때까지 TCS가 꺼지지 않습니다.

TCS와 스태빌리트랙/ESC를 모두 끄려면 계기판에 TCS 꺼짐 경고등  과 스태빌리트랙 꺼짐 경고등  이 함께 켜질 때까지  버튼을 누릅니다. DIC에 TCS와 스태빌리트랙/ESC가 꺼졌음을 가리키는 메시지가 나타납니다.

TCS와 스태빌리트랙/ESC를 다시 켜려면  버튼을 눌렀다 놓습니다. 계기판의 TCS 꺼짐 경고등  과 스태빌리트랙/ESC 꺼짐 경고등  이 모두 꺼집니다.

차에 액세서리를 추가하면 차의 성능이 나쁜 영향을 받을 수 있습니다. 312페이지의 '액세서리와 개조'를 참조하십시오.

**운전자 모드 컨트롤**

(옵션에 따라 하위 시스템 표시가 변경될 수 있습니다)

운전자는 전반적인 운전 경험을 개선하기 위해 운전자 모드 컨트롤(DMC)을 사용하여 각종 시스템을 운전자의 취향에 맞도록 조절할 수 있습니다. 트림 레벨, 지역, 옵션 기능에 따라 사용할 수 있는 운전 모드와 조절할 수 있는 시스템이 달라집니다.

차가 투어 모드, 스포츠 모드, 내 모드에 있을 때는 후속 운전 사이클에서도 해당 모드가 유지됩니다. 차가 투어 모드와 내 모드 이외의 모드에 있을 때 시동을 다시 걸면 투어 모드가 선택됩니다. 모드를 선택하면 계기판에 표시등이 켜집니다.

모드 켜기

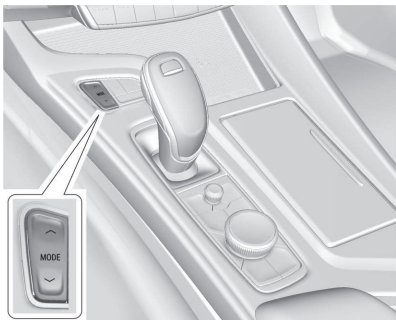

운전자 모드 컨트롤(DMC) 스위치

모드를 작동시키려면 센터 콘솔의 MODE 스위치를 누릅니다. 메뉴에서 이동하려면 상향/하향 화살표 버튼을 사용합니다.

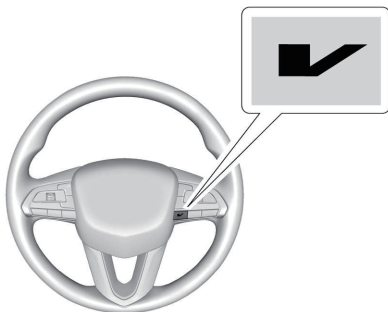

V 모드 스위치(모델 1)

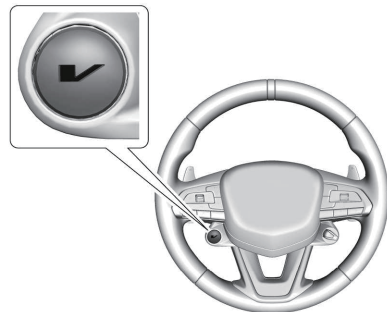

V 모드 스위치(모델 2)

V 모드 스위치는 트림 레벨에 따라 스티어링휠 우측에 위치할 수도 있고 스티어링휠 좌측에 위치할 수도 있습니다. V 모드를 켜려면 스티어링휠의 V 모드 스위치를 누릅니다. V 모드를 끄려면 DMC 스위치로 다른 모드를 선택하거나 V 모드 스위치를 다시 누릅니다.



퍼포먼스 트랙션 관리(PTM) 스위치

PTM(장착시)은 스티어링휠의 PTM 스위치를 위로 눌러 작동시킵니다. DIC에 PTM 메뉴가 나타납니다. 옵션을 스크롤하고 원하는 옵션을 선택할 때는 PTM 스위치를 위나 아래로 누릅니다. PTM에서 나오려면 PTM 메뉴에서 INACTIVE(꺼짐)를 선택합니다.

## 모드 설명

### 투어 모드

시내 도로와 고속 도로에서 편안하게 운전하고자 할 때 사용합니다. 안락성과 핸들링 사이에 균형이 유지되는 표준 모드입니다. 자세한 것은 '모드별 기능 작동' 항목을 참조하십시오. 투어 모드를 선택하면 표시등이 켜지지 않습니다.

### 스포트 모드

도로 상태나 운전자의 취향에 따라 차를 보다 많이 통제하고자 할 때 사용합니다. 본 모드를 선택하면 바로 하향 변속이 이루어집니다. 시스템이 운전자의 동작을 모니터링하고 있다가 스포티한 운전이 탐지되면 퍼포먼스 변속 기능을 작동시킵니다. 퍼포먼스 변속 기능이 작동하면 엔진 제동력과 가속력을 높이기 위해 저속 기어가 오래 유지됩니다. 스포티한 운전이 더 이상 탐지되지 않으면 잠시 후에 퍼포먼스 변속 기능이 작동을 멈춥니다. 스티어링휠은 보다 정밀한 제어가

가능해집니다. 차에 마그네틱 라이드 컨트롤이 있을 때는 보다 원활한 코너링이 가능하도록 서스펜션이 조절됩니다.

자세한 것은 '모드별 기능 작동' 항목을 참조하십시오.

### 눈길/빙판길 모드

미끄러운 노면에서 휠속도를 제어할 때 사용합니다. 건조한 아스팔트 도로에서 사용하면 가속력이 약화됩니다.

차가 모래, 진흙, 눈, 자갈에 빠졌을 때는 눈길/빙판길 모드를 사용하지 마십시오. 차가 빠졌을 때는 226페이지의 '차가 빠졌을 때' 항목을 참조하십시오.

자세한 것은 '모드별 기능 작동' 항목을 참조하십시오.



**트랙 모드(V 시리즈 Blackwing에 한함)**

트랙 모드에서는 변속기와 스티어링휠이 스포츠 모드에서와 비슷하게 작동합니다. 매우 스포티하게 운전하면 최대의 컨트롤이 가능하도록 가속 페달이 조절됩니다. 마그네틱 라이드 컨트롤은 차가 최상의 반응을 보이는 레벨로 설정됩니다. PTM은 트랙 모드에서 작동시킬 수 있습니다. 258페이지의 '레이싱 운전 모드'에 나오는 '퍼포먼스 트랙션 관리'를 참조하십시오.

본 단원 뒤에 나오는 '모드별 기능 작동'을 참조하십시오.

트랙에서 운전할 때는 운전자 지원 기능을 끄십시오. 285페이지의 '운전 보조 시스템'을 참조하십시오.

**내 모드** (음션에 따라 하위 시스템 표시가 변경될 수 있습니다)

내 모드는 일상적인 운전을 개인화하는 데 사용됩니다. 차량 하위 시스템을 시내 운전 등 일상적인 운전시 운전자가 원하는 세팅에 맞출 수 있습니다.

본 모드를 선택하면 맞춤형용으로 운전자 정보 센터(DIC)에 다음과 같은 차량 하위 시스템이 표시됩니다.

- 엔진 소리(장착시) : 투어(기본), 스포츠, 트랙
- 스티어링 : 투어(기본), 스포츠, 트랙
- 서스펜션 : 투어(기본), 스포츠, 트랙
- 브레이크 반응 : 투어(기본), 스포츠, 트랙

세팅의 종류에 대해서는 '운전 모드 맞춤화' 항목을 참조하십시오.

**V 모드(V 시리즈 Blackwing에 한함)**

V 모드는 활동적인 운전을 개인화하는 데 사용됩니다. 차량 하위 시스템을 최대의 핸들링을 위해 운전자가 원하는 세팅에 맞출 수 있습니다. 파워트레인 맞춤화를 통해 운전 경험을 개선할 수도 있습니다. V 모드를 선택하면 맞춤화용으로 중앙 화면에 다음과 같은 차량 하위 시스템이 표시됩니다.

- 엔진 소리 : 스텔스, 투어, 스포츠(기본), 트랙
- 스티어링 : 투어, 스포츠(기본), 트랙
- 서스펜션 : 투어, 스포츠(기본), 트랙
- 엔진/변속 : 눈/얼음, 투어, 스포츠(기본), 트랙
- PTM : 꺼짐, 웨트, 드라이, 스포츠, 레이스 1, 레이스 2
- 브레이크 반응 : 투어, 스포츠, 트랙

세팅의 종류에 대해서는 '운전 모드 맞춤화' 항목을 참조하십시오.

모드별 기능 작동

모드	투어(기본)	스포츠	트랙	눈/얼음
엔진/변속	투어	투어	트랙	눈/얼음
스로틀 전진	투어	투어	트랙	눈/얼음
변속 모드	투어	스포츠	트랙	투어
엔진 소리(장착시)	투어	스포츠	트랙	투어
스티어링	투어	스포츠	트랙	투어
서스펜션(마그네틱 라이드 컨트롤 장착시)	투어	스포츠	트랙	투어
트랙션/스테빌리티 컨트롤	투어	투어	트랙	투어
레이싱 운전 모드(장착시)	사용 불가	사용 가능	사용 불가	사용 불가
퍼포먼스 트랙션 모드(장착시)	사용 불가	사용 불가	사용 가능	사용 불가
브레이크 반응	투어	스포츠	트랙	투어

## 스로틀 전진

스로틀이 운전자의 조작에 반응하는 속도를 선택하여 스로틀 감도를 조절합니다.

- 눈/얼음 - 가속 페달을 약간만 밟으면 엔진 토크가 감소합니다. 미끄러운 노면에서 바퀴를 보다 잘 제어할 수 있게 됩니다.
- 트랙 - 고도로 스포티하게 운전하면 최대의 컨트롤이 가능하도록 가속 페달이 조절됩니다.

## 변속 모드

스포츠 또는 트랙 - 가속 페달을 깊이 밟았다가 신속히 밟을 때면 다이내믹 퍼포먼스 모드(DPM) 기능에 의해 변속기가 현재의 기어를 유지합니다. 이로 인해 큰 엔진 제동력이 생성되어 패들을 사용하지 않고도 차를 잘 제어할 수 있게 됩니다. DPM은 운전자가 패들을 사용하지 않고 급회전, 급제동, 급가속을 수행할 때 이를 인식하고 저속 기어를 선택, 유지합니다. 빠른 변속을 위해 변속이 보다 뚜렷해지기도 합니다.

## 엔진 소리 (장착시)

엔진 소리의 볼륨을 조절합니다.

가변 배기밸브가 열리면 엔진 소리가 달라집니다.

## 스티어링(지원 강도)

투어 모드에서는 스티어링휠이 가벼워지고(동력 지원이 많음) 스포츠 모드와 트랙모드에서는 스티어링휠이 무거워집니다(동력 지원이 적음).

## 마그네틱 라이드 컨트롤(장착시)

속 완충 기능이 투어 모드에서는 안락성을 높이는 레벨에 맞추어지고 스포츠 모드와 트랙모드에서는 최상의 반응이 가능한 레벨에 맞추어집니다.

## 스태빌리티 컨트롤

- 레이싱 운전 모드에서 컴퓨터 제어를 줄이고 약간의 슬라이드와 드리프트를 허용할 수 있습니다. TCS/스태빌리티랙 버튼으로 선택합니다. 스포츠 모드에서만 사용할 수 있습니다.
- TCS/스태빌리티랙 버튼을 5초 누르면 스태빌리티랙/ESC가 꺼집니다.

## 브레이크 반응

브레이크가 운전자의 조작에 반응하는 속도를 선택하여 브레이크 페달의 감도를 조절합니다.

## 운전 모드 맞춤화

운전 모드 맞춤화 메뉴를 사용하여 다음 세팅을 바꿀 수 있습니다. 내 모드와 V모드를 맞춤화하려면 센터 스택의 'Settings > Vehicle > Drive Mode Customization(설정 > 차량 > 운전 모드 맞춤화)'을 참조하십시오.

### 스티어링

스티어링휠을 돌리는 데 드는 힘을 조절합니다. 투어에서 스포츠나 트랙으로 감에 따라 스티어링휠을 돌리는 데 힘이 많이 듭니다.

- 투어, 스포츠, 트랙

### 서스펜션(마그네틱 라이드 컨트롤 장착시)

서스펜션(속과 스프링)의 경직도를 조절합니다. 낮은 세팅에서 높은 세팅으로 갈수록 승차감이 떨어지지만 운전자의 통제력은 강화됩니다.

- 투어, 스포츠, 트랙

### 브레이크 반응

브레이크 페달의 반응속도를 조절합니다. 좋은 승차감을 위한 낮은 반응속도와 빠른 감속을 위한 빠른 반응속도 사이에서 조절할 수 있습니다. 스포츠나 트랙에서는 브레이크 페달의 이동거리가 짧아지고 캘리퍼의 압력이 증가합니다.

- 투어, 스포츠, 트랙

### 엔진/변속

스로틀 반응, 변속 성능, 엔진 성능을 조절합니다. 스포츠 모드, 트랙 모드, 눈길/빙판길 모드에서 스로틀 반응이 빨라지고 기어 변속이 보다 공격적으로 이루어집니다.

- 눈/얼음, 투어, 스포츠, 트랙

### 엔진 소리(장착시)

엔진 소리의 볼륨을 조절합니다. 스텔스에서 트랙으로 감에 따라 볼륨이 커집니다.

- 투어, 스포츠, 트랙

### PTM(퍼포먼스 트랙선 관리 시스템)(장착시)

PTM은 레이스 트랙에서 필요한 핸들링을 위해 차량 퍼포먼스 시스템을 제어합니다. PTM의 세팅이 강해짐에 따라 트랙선 컨트롤과 스태빌리티 컨트롤의 개입이 감소됩니다. PTM의 세팅을 바꾸면 다른 하위 시스템의 세팅도 바뀔 수 있습니다. 트랙에서 운전할 때는 액티브 안전 기능을 모두 끄십시오. 트랙에서 운전할 때는 운전자 지원 기능을 끄십시오. 285페이지의 '운전 보조 시스템'을 참조하십시오. PTM에 대한 자세한 정

보는 258페이지의 '레이싱 운전 모드'를 참조하십시오.

- 꺼짐, 웨트, 드라이, 스포츠, 레이스 1, 레이스 2

## 레이싱 운전 모드

최상의 핸들링 모드인 레이싱 운전 모드(오프선)를 선택하려면 스포츠 모드에 놓고 **오프** 버튼을 빠르게 2회 누릅니다. DIC에 COMPETITIVE MODE ON(레이싱 모드 켜짐)이라는 메시지가 나타나고 계기판에 TCS 꺼짐 표시등(🚫)과 스태빌리트랙/ESC 꺼짐 표시등 $\text{오프}$ 이 켜집니다. 레이싱 운전 모드를 선택하면 TCS가 휠스핀을 억제하지 않고 전자 리미티드 슬립 디퍼렌셜(eLSD)이 차의 기동성을 높이며 스티어링휠을 돌리는 힘이 많이 들게 됩니다. 본 단원 뒤에 나오는 '리미티드 슬립 디퍼렌셜(V 시리즈에 한함)'을 참조하십시오. 모드에 맞게 운전하십시오.

TCS를 다시 켜려면 **오프** 버튼을 다시 누르거나 시동 스위치를 액세서리 모드에 놓거나 시동을 다시 겁니다. TCS 꺼짐 표시등(🚫)과 스태빌리트랙 꺼짐 표시등 $\text{오프}$ 이 모두 꺼집니다.



주의

TCS가 꺼져 있을 때나 레이스 운전 모드가 작동할 때는 차가 트랙선(접지력)을 잃을 가능성이 있습니다.

### 퍼포먼스 트랙선 관리 시스템(PTM - 장착시)

PTM은 V 모드 맞춤화를 통해 작동시키거나 트랙 모드에서 ESC 스위치를 2회 눌러 작동시킬 수 있습니다. 옵션과 트림 레벨에 따라 스티어링 휠의 PTM 스위치로 작동시킬 수도 있습니다.

V 모드 맞춤화를 통해 PTM을 작동시키려면 센터 스탭에서 원하는 PTM 상태를 선택합니다. [Settings(설정) > Vehicle(차량) > Drive Mode Customization(운전 모드 맞춤화) > V-Mode(V 모드)], V 모드를 작동시키려면 V 모드 스위치를 한 번 누릅니다. PTM이 구성되면 DIC에 'V-Mode Active - Press Again for PTM On - ESC May be Disabled(V 모드 켜짐 - PTM을 켜려면 다시 누르십시오 - ESC가 꺼질 수 있습니다).' 라는 메시지가 나타납니다. 메시지를 확

인하고 PTM을 켜려면 V 모드 스위치를 다시 누릅니다. 이후에는 MODE 스위치를 사용하거나 센터 스탭에서 V 모드 세팅을 바꾸어 PTM 상태를 바꿀 수 있습니다. V 모드 표시등과 PTM 표시등이 모두 꺼집니다. PTM에서 나오려면 ESC 스위치를 누릅니다. 취소하려면 스티어링 휠의 취소 버튼(중앙 위치)을 누릅니다(V 모드가 작동 상태로 있음).

PTM은 스티어링 휠의 PTM 스위치(장착시)를 위로 눌러 작동시킬 수도 있습니다. DIC에 PTM 메뉴가 나타납니다. 옵션을 스크롤하고 원하는 옵션을 선택할 때는 PTM 스위치를 위나 아래로 누릅니다. PTM에서 나오려면 PTM 메뉴에서 INACTIVE를 선택하거나 V 모드 구성 페이지에서 PTM을 끄거나 ESC 스위치를 한 번 누릅니다.

PTM 상태를 선택하면 꺼짐, 웨트, 드라이, 스포츠, 레이스 1, 레이스 2로 된 V 모드 맞춤화 옵션이 바뀔 수 있습니다.

스티어링 휠에 PTM 스위치가 있는 차량은 모드 메뉴를 통해 PTM 상태를 꺼짐, 웨트, 드라이, 스포츠, 레이스 1, 레이스 2 중에서 선택할 수 있습니다.

스티어링 휠에 PTM 스위치가 없는 차량은 모드 메뉴를 통해 PTM 상태를 웨트, 드라이, 스포츠, 레이스 1, 레이스 2 중에서 선택할 수 있습니다.

아래는 화면에 나타나는 모드에 대한 설명과 모드별 권장 용도입니다.

### 웨트(WET)

- 운전자의 기술 레벨에 관계 없이 사용할 수 있습니다.
- 젖은 상태나 습한 상태에 한함 - 폭우가 내릴 때나 노면에 물이 고여 있을 때는 사용할 수 없습니다.
- 상황에 따라 스태빌리트랙/ESC가 켜지고 엔진 출력이 감소됩니다.

### 드라이(DRY)

- 경험이 적은 운전자가 사용할 수 있습니다. 새로운 트랙을 살펴볼 때도 사용할 수 있습니다.
- 건조한 상태에서만 사용할 수 있습니다.
- 스태빌리트랙/ESC가 켜지고 엔진 출력이 약간 감소됩니다.

### 스포츠(SPORT)

- 트랙을 잘 아는 운전자가 사용할 수 있습니다.
- 건조한 상태에서만 사용할 수 있습니다.
- 드라이보다 높은 운전 기술이 필요합니다.
- 스태빌리트랙/ESC가 켜지고 드라이보다 엔진 출력이 커집니다.

### 레이스 1(RACE 1)

- 트랙을 잘 아는 운전자가 사용할 수 있습니다.
- 건조한 상태에서만 사용할 수 있습니다.

- 드라이나 스포츠보다 높은 운전 기술이 필요합니다.
- 스태빌리트랙/ESC가 꺼집니다. 엔진 출력은 스포츠와 같습니다.

### 레이스 2(RACE 2)

- 경험이 있고 트랙을 잘 아는 운전자가 사용할 수 있습니다.
- 건조한 상태에서만 사용할 수 있습니다.
- 다른 모든 모드보다 높은 운전 기술이 필요합니다.
- 스태빌리트랙/ESC가 꺼집니다. 최대의 코너링 속도를 허용하는 엔진 출력이 나옵니다.

아무 모드에서나 론치 컨트롤을 사용할 수 있습니다. 드래그 스트립을 사용할 때 가장 일관성 있는 성능을 위해서는 레이스 2를 사용하십시오. 211페이지의 '레이싱 운전(V 시리즈 Blackwing)' 에 나오는 '맞춤 론치 컨트롤' 을 참조하십시오.

### 론치 컨트롤

직선 도로에서 빠른 가속이 가능하도록 하기 위해 레이싱 운전 모드와 PTM 모드에서 론치 컨트롤(장착시)을 사용할 수 있습니다. 론치 컨트롤은 일종의 트랙션 컨트롤로서 차를 출발시킬 때 타이어의 스피드를 억제합니다. 론치 컨트롤은 일관된 0-60 시간과 1/4 마일 시간이 바람직한 폐쇄형 레이스 트랙에서 사용하게 되어 있습니다.

론치 컨트롤은 다음 기준이 충족될 경우에만 사용할 수 있습니다.

- 레이싱 운전 모드나 PTM 모드가 선택되어 있다. 계기판에 TCS 꺼짐 표시등(🚗)이 켜지고 DIC에 TCS가 꺼졌음을 가리키는 메시지가 나타납니다.
- 차가 움직이지 않는다.
- 스티어링휠이 정면을 가리킨다.

## 자동 변속기

- 비상 상황에서 급제동을 걸 때처럼 브레이크 페달을 바닥까지 완전히 밟았다.
- 가속 페달을 급히 밟아 스로틀을 완전히 열었다. 스로틀이 완전히 열려 차가 움직이면 가속 페달에서 발을 떼고 브레이크 페달을 더 단단히 밟았다가 가속 페달을 다시 밟아 스로틀을 다시 완전히 여십시오.

운전자가 가속 페달을 급히 밟아 스로틀을 완전히 연 직후에는 엔진 속도가 제한됩니다. 엔진 속도가 안정될 때까지 기다려 주십시오. 가속 페달을 깊이 밟은 상태로 브레이크 페달에서 빨리 발을 떼면 휠슬립이 억제됩니다.

차가 론칭된 후에는 시스템이 레이스 운전 모드나 PTM 모드를 유지합니다.

레이싱 운전 모드, PTM 모드, 론치 컨트롤은 페쇄된 레이스 트랙에서 사용하게 되어 있고 일반 도로에서는 사용하게 되어 있지 않으며 운전자가 경험이 부족하거나 레이스 트랙에 친숙하지 못한 점을 보완해 주지 못합니다.

## 리미티드 슬립 디퍼렌셜(장착시)

전자 리미티드 슬립 디퍼렌셜(eLSD)(장착시)은 자동으로 작동합니다. eLSD는 각종 센서와 운전자의 동작을 모니터링하여 리미티드 슬립 정도를 결정합니다. eLSD가 있는 차는 다음 특성을 갖습니다.

- 고속 컨트롤 능력이 큼니다.
- 코너링시 트랙션이 증가하여 빠른 가속이 가능합니다.
- 스티어링이 정밀합니다.
- 기동성이 큼니다.
- 전자 리미티드 슬립 디퍼렌셜이 스태빌리트랙/ESC와 통합되어 있습니다.

eLSD가 있는 차를 열악한 운전 조건에서 운전했을 때는 리어 액슬 오일을 교환해야 합니다. 396페이지의 '정비 스케줄'을 참조하십시오.

## 크루즈 컨트롤

크루즈 컨트롤을 사용하면 차량이 가속페달을 밟지 않고 설정 속도를 40km/h 이상으로 유지할 수 있습니다. 차량 속도가 40km/h에 미달할 때는 크루즈 컨트롤이 작동하지 않습니다.



**경고**

일정한 속도로 안전하게 운전할 수 없는 곳에서는 크루즈 컨트롤이 위험할 수 있습니다. 커브가 많은 도로나 교통량이 많은 도로에서는 크루즈 컨트롤을 사용하지 마십시오.

미끄러운 도로에서도 크루즈 컨트롤이 위험할 수 있습니다. 미끄러운 도로에서는 타이어가 접지력을 잃어 바퀴가 미끄러지기 때문에 운전자가 차량 통제력을 잃을 수 있습니다. 미끄러운 도로에서는 크루즈 컨트롤을 사용하지 마십시오.

다음과 같은 경우에는 크루즈 컨트롤이 꺼집니다.

- 트랙션 컨트롤 시스템(TCS)이나 스태빌리트랙/전자 스태빌리티 컨트롤(ESC) 시스템이 휠스핀(바퀴 헛돌기)을 억제하면 크루즈 컨트롤이 꺼집니다. 251페이지의 '트랙션 컨트롤/전자 스태빌리티 컨트롤'을 참조하십시오.
- TCS나 스태빌리트랙/ESC를 끄면 크루즈 컨트롤이 꺼집니다.
- 충돌 경보가 발생하면 크루즈 컨트롤이 꺼집니다. 286페이지의 '전방충돌 경고 시스템(FCA)'을 참조하십시오.
- 브레이크 페달을 밟으면 크루즈 컨트롤이 꺼집니다.

크루즈 컨트롤을 안전하게 사용할 수 있는 도로 상태가 되면 크루즈 컨트롤이 다시 켜집니다.

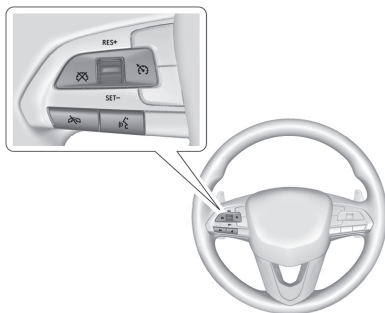

**RES+** : 크루즈 컨트롤을 켜거나 끄려면 버튼을 누릅니다. 크루즈 컨트롤을 켜면 계기판에 백색 표시등이 켜집니다.

**RES+** : 크루즈 컨트롤이 이미 활성화되어 있는 경우 심힐을 짧게 위로 누르면 설정 속도가 증가합니다. 크루즈 컨트롤이 켜져 있고 메모리에 설정된 속도가 있으면 위를 짧게 눌러 이전 설정 속도에서 크루즈 컨트롤을 다시 시작합니다.

**SET-** : 크루즈 컨트롤이 이미 켜져 있는 경우 크루즈 속도를 설정하고 크루즈 컨트롤을 작동시키려면 심힐을 짧게 아래로 누릅니다. 크루즈 컨트롤이 이미 활성화되어 있는 경우 심힐을 아래로 누르면 설정 속도가 감소합니다.

**RES-** : 메모리에서 설정 속도를 지우지 않고 크루즈 컨트롤을 취소하려면 누릅니다.

### 크루즈 컨트롤 설정하기

크루즈 컨트롤을 사용하지 않고 켜 놓기만 하면 원하지 않을 때 심힐이 SET- 쪽이나 RES+ 쪽으로 옮겨져 크루즈 컨트롤이 작동할 수 있습니다. 시스템을 사용하지 않을 때는 크루즈 컨트롤을 꺼 놓으십시오. **RES-** 버튼을 눌러 크루즈 컨트롤을 끕니다.

크루즈 속도 설정하기

1. **RES-** 버튼을 누릅니다.
2. 원하는 속도로 가속합니다.



3. 선행을 SET- 쪽으로 내렸다 놓습니다. 설정 속도가 계기판에 잠시 표시됩니다.

4. 가속 페달에서 발을 뺍니다.

크루즈 컨트롤을 원하는 속도로 설정하면 크루즈 컨트롤 표시등이 녹색으로 켜지고 크루즈 컨트롤 설정 속도 메시지가 계기판 또는 헤드업 디스플레이(HUD)(장착시)에 잠시 표시됩니다. 105페이지의 '계기판(고급)' 또는 102페이지의 '계기판(기본)'을 참조하십시오.

### 설정 속도로 돌아가기

크루즈 컨트롤에 속도를 설정하고 브레이크를 걸거나  버튼을 누르면 크루즈 컨트롤이 꺼지지만 설정 속도는 메모리에 남아 있습니다.

차량 속도가 약 40km/h를 넘었을 때 선행을 RES+ 쪽으로 짧게 옮기면 차가 이전 설정 속도로 돌아갑니다.

### 크루즈 컨트롤을 사용하면서 속도 높이기

크루즈 컨트롤이 작동하고 있을 때

- 선행을 RES+ 쪽으로 첫 번째 또는 두 번째 위치까지 누른 다음 원하는 속도에 도달하면 놓습니다.
- 차량 속도를 작은 단위로 높이려면 선행을 RES+ 쪽으로 첫 번째 위치까지 짧게 누른 다음 놓습니다. 선행을 누를 때마다 속도가 1km/h씩 증가합니다.
- 차량 속도를 큰 단위로 높이려면 선행을 RES+ 쪽으로 두 번째 위치까지 짧게 누른 다음 놓습니다. 선행을 누를 때마다 속도가 5 km/h씩 증가합니다.

속도계에는 영미 단위를 사용할 수도 있고 미터 단위를 사용할 수도 있습니다. 크루즈 컨트롤에 사용되는 속도 증감 수치는 속도계에 표시된 단위에 따라 달라집니다.

### 크루즈 컨트롤을 사용하면서 속도 낮추기

크루즈 컨트롤이 작동하고 있을 때

- 선행을 SET- 쪽으로 첫 번째 또는 두 번째 위치까지 누른 다음 원하는 속도에 낮춰지면 놓습니다.
- 차량 속도를 작은 단위로 낮추려면 선행을 SET- 쪽으로 첫 번째 위치까지 짧게 누른 다음 놓습니다. 스위치를 누를 때마다 속도가 1km/h씩 감소합니다.
- 차량 속도를 큰 단위로 낮추려면 선행을 SET- 쪽으로 두 번째 위치까지 짧게 누른 다음 놓습니다. 스위치를 누를 때마다 속도가 5km/h씩 감소합니다.

크루즈 컨트롤 시스템이 브레이크를 걸어 차량 속도를 낮출 수도 있습니다.

### 크루즈 컨트롤을 사용하면서 다른 차량 추월하기

가속 페달을 밟아 차량 속도를 높입니다. 가속 페달에서 발을 떼면 차량 속도가 이전 설정 속도로 내려갑니다. 크루즈 컨트롤의 작동을 보류시키기 위해 가속 페달을 밟고 있을 때나 가속 페달에서 발을 뗀 후 짧은 시간 내에 섬휠을 SET- 쪽으로 짧게 내리면 현재의 속도가 크루즈 속도로 설정됩니다.

### 언덕길에서 크루즈 컨트롤 사용하기

언덕길에서는 차량 속도, 하중, 경사도에 따라 크루즈 컨트롤의 성능이 달라집니다. 가파른 오르막길에서 설정 속도를 유지하려면 가속 페달을 밟아야 할 수도 있습니다.



가파른 언덕길을 내려갈 때 원하는 속도를 유지하기 위해 다음과 같이 해야 할 수 있습니다.

- 브레이크 페달을 밟습니다

브레이크 페달을 밟으면 크루즈 컨트롤이 해제됩니다. 본 단원의 앞에 나오는 '설정 속도로 돌아가기'를 참조하십시오.

### 크루즈 컨트롤 끄내기

크루즈 컨트롤을 끄내는 방법은 다음 세 가지가 있습니다.

- 브레이크 페달을 가볍게 밟습니다.
-  버튼을 누릅니다.
-  버튼을 눌러 크루즈 컨트롤을 끈다.

### 설정 속도 지우기

 버튼을 누르거나 차를 끄면 메모리에서 설정 속도가 지워집니다.

### 어댑티브 크루즈 컨트롤(고급)

어댑티브 크루즈 컨트롤(ACC)이 있는 차는 설정 속도 외에 앞차와의 간격도 선택할 수 있습니다. 시스템을 사용하기 전에 본 단원을 잘 읽어 보십시오. 앞차와의 간격은 같은 차선에서 바로 앞에 가는 차와의 간격(시간 기준)을 가리킵니다. 같은 차선의 전방에 차가 없으면 ACC가 표준 크루즈 컨트롤처럼 작동합니다. ACC에는 카메라 센서와 레이더 센서가 사용됩니다.

같은 차선의 전방에서 차가 탐지되면 ACC가 차를 가속시키거나 감속시켜 앞차와 설정된 간격을 유지합니다. 브레이크를 밟으면 ACC가 꺼집니다. ACC가 차량 속도를 제어할 스태빌리트랙/ESC가 작동해도 ACC가 꺼집니다. 251페이지의 '트랙션 컨트롤/전자 스태빌리티 컨트롤'을 참조하십시오. 도로가 ACC를 안전하게 사용할 수 있는 상태가 되면 ACC가 다시 켜집니다. TCS나 스태빌리트랙/ESC를 끄면 ACC가 작동하지 않습니다.

ACC는 특히 고속도로에서 운전할 때 운전자가 감속이나 가속에 자주 개입할 필요성을 줄여줍니다. 일반 도로에서 ACC를 사용할 때는 운전자가 감속이나 가속에 보다 자주 개입할 필요가 생길 수 있습니다.

 <b>경고</b>
<p>ACC의 제동력에 한계가 있기 때문에 상황에 따라 앞차와의 충돌을 피하기에 충분한 만큼 차량 속도를 감소시킬 여유가 없을 수도 있습니다. 앞차가 갑자기 속도를 낮추는 상황, 앞차가 갑자기 정지하는 상황, 다른 차선에서 앞에 가던</p>

**⚠ 경고(계속)**

차가 갑자기 내 차선으로 진입하는 상황이 이런 상황에 해당합니다. 본 단원 뒤에 나오는 '운전자에게 경고 보내기'를 참조하십시오. 운전자는 경계를 늦추지 말고 있다가 위험 상황이 벌어지면 적절한 조치(브레이크 걸기 등)를 취해야 합니다. 208페이지의 '방어 운전'을 참조하십시오.

**⚠ 경고**

ACC는 어린이, 보행자, 동물을 탐지하지 못하며 이들과의 충돌을 피하기 위해 브레이크를 걸지도 못합니다.

다음과 같은 경우에는 ACC를 사용하지 마십시오.

- 구불구불하거나 언덕이 많은 도로에서 운전할 때 또는 눈, 얼음, 먼지로 센서가 막혔을 때 : 시스템이 앞차를 탐지하지 못할 수 있습니다. 차량 전면을 깨끗이 하십시오.
- 안개, 비, 눈으로 가시 거리가 짧을 때 : ACC의 성능이 제한됩니다.

**⚠ 경고(계속)**

- 미끄러운 도로에서 운전할 때 : 타이어의 접지력이 약해지면 바퀴가 미끄러질 수 있습니다.
- 트레일러를 견인할 때

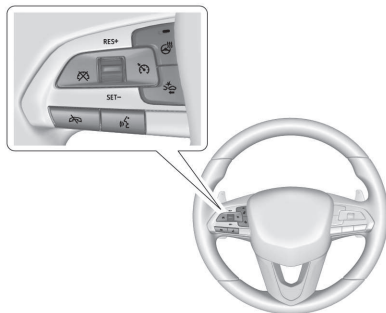

**Ⓢ** : ACC를 켜거나 끄려면 누릅니다. ACC를 켜면 백색 표시등이 켜집니다.

**RES+** : ACC가 정지되어 있을 때 차를 설정 속도로 복귀시키거나 ACC가 작동할 때 차량 속도를 높이려면 심휠을 RES+ 쪽으로 짧게 올립니다.

다. 심휠을 첫 번째 멈춤위치까지 올리면 차량 속도가 1km/h씩 증가합니다. 심휠을 두 번째 멈춤위치까지 올리면 차량 속도가 속도계의 다음 5km/h 표시까지 증가합니다.

**SET-** : ACC가 정지되어 있을 때 크루즈 속도를 설정하여 ACC를 작동시키거나 ACC가 작동할 때 차량 속도를 낮추려면 심휠을 SET- 쪽으로 짧게 내립니다. 심휠을 첫 번째 멈춤위치까지 내리면 차량 속도가 1km/h씩 감소합니다. 심휠을 두 번째 멈춤위치까지 내리면 차량 속도가 속도계의 이전 5km/h 표시까지 감소합니다.

**Ⓢ** : 메모리에서 설정 속도를 지우지 않고 ACC를 취소하려면 누릅니다.

**Ⓢ** : 앞차와의 간격(시간 또는 거리)을 Far(긴 간격), Medium(중간 간격), Near(짧은 간격) 중에서 선택하려면 누릅니다.

속도계에는 영미 단위를 사용할 수도 있고 미터 단위를 사용할 수도 있습니다. 102페이지의 '계기판'을 참조하십시오. 속도 증감 수치는 선택한 단위에 따라 달라집니다.

### ACC와 표준 크루즈 컨트롤 사이에서 전환하기



ACC와 표준 크루즈 컨트롤 사이에서 전환하려면  버튼을 길게 누릅니다. DIC에 선택한 크루즈 컨트롤을 가리키는 메시지가 나타납니다. 134페이지의 '차량 메시지'를 참조하십시오.



ACC 표시등



표준 크루즈 컨트롤 표시등

ACC가 작동하면 계기판에 녹색  표시등이 켜지고 앞차와의 간격이 표시됩니다. 표준 크루즈 컨트롤이 작동하면 계기판에 녹색  표시등만 켜지고 앞차와의 간격은 표시되지 않습니다.



시동 스위치를 켜면 크루즈 컨트롤이 시동 스위치를 끄기 전에 작동한 모드로 설정됩니다.

ACC에서 표준 크루즈 컨트롤로 전환하는 것은 앞차가 없을 때만 하십시오.



크루즈 컨트롤을 사용하기 전에 계기판의 표시등을 보고 크루즈 컨트롤이 어느 모드에 있는지 확인하십시오. ACC가 작동하지 않으면 앞차에 접근할 때 자동으로 브레이크가 걸리지 않으므로 이때 운전자가 직접 브레이크를 걸지 않으면 사고가 나 본인이나 다른 사람이 중상이나 치명상을 입을 수 있습니다.

### ACC 설정하기

시스템을 사용하지 않고 켜 놓기만 하면 원하지 않을 때  버튼이 눌러 시스템이 작동할 수 있습니다. 시스템을 사용하지 않을 때는  표시등을 꺼 놓으십시오.

일정한 속도로 운전하기에 적합한 설정 속도를 선택하십시오. 본 설정 속도는 도로에 다른 차량이 없을 때의 차량 속도가 됩니다.

ACC는 25km/h보다 느린 속도로 설정할 수 없습니다. 25km/h보다 느린 속도에서 설정 속도로 복귀하는 것은 가능합니다.

### ACC 설정하기

1.  버튼을 누릅니다.
2. 원하는 속도로 가속합니다.
3. 삼흡을 SET- 쪽으로 내렸다 놓습니다.
4. 가속 페달에서 발을 뺍니다.

ACC를 설정한 후에 앞차가 설정한 간격보다 가까우면 바로 브레이크가 걸릴 수 있습니다.

ACC가 켜져 있으면 차가 정지해 있을 때 브레이크 페달을 밟고 ACC를 설정할 수도 있습니다.

계기판과 HUD(장착시)에 ACC 표시등이 켜집니다. ACC를 켜면 ACC 표시등이 백색으로 켜지고 ACC가 작동하면 ACC 표시등이 녹색으로 켜집니다.

설정 속도를 선택할 때는 제한 속도, 교통 속도, 날씨를 고려하십시오.

### 설정 속도로 돌아가기

ACC에 속도를 설정하고 브레이크를 걸면 ACC가 꺼지지만 설정 속도는 메모리에 남아 있습니다.

ACC를 다시 사용하려면 차량 속도가 5km/h를 초과할 때 선행을 RES+ 쪽으로 짧게 올립니다. 차가 설정 속도로 돌아갑니다.

브레이크 페달을 밟아 차를 정지시켜 놓았을 때는 선행을 RES+ 쪽으로 올리고 브레이크 페달에서 발을 뺍니다. 선행을 RES+ 쪽으로 올리거나 가속 페달을 밟을 때까지 ACC가 차를 정지시켜 놓습니다.

계기판에 녹색 ACC 표시등이 켜지고 설정 속도가 표시됩니다. 앞차가 있으면 앞차 표시등이 깜박일 수 있습니다. 본 단원 뒤에 나오는 '앞차에 접근하기와 앞차 따르기'를 참조하십시오.

ACC가 작동을 재개했을 때 앞차가 없거나 앞차가 설정 간격을 벗어났거나 내차가 급커브를 벗어나면 차량 속도가 설정 속도로 높아집니다.

### ACC가 설정 속도에 있을 때 속도 증가시키기

ACC가 작동하고 있을 때 다음 방법 가운데 하나를 사용합니다.

- 가속 페달을 밟아 속도를 증가시킵니다. 선행을 SET- 쪽으로 짧게 내렸다 놓고 브레이크 페달에서 발을 뺍니다. 차가 높아진 속도로 주행합니다.

가속 페달을 밟으면 ACC가 보류되어 브레이크가 걸리지 않고 계기판과 HUD(장착시)에 ACC 표시등이 청색으로 켜집니다.

- 선행을 RES+ 쪽으로 올렸다가 원하는 설정 속도가 표시되면 놓습니다.
- 속도를 작은 단위로 높이려면 선행을 RES+ 쪽으로 첫 번째 멈춤위치까지 올리기를 반복합니다. 속도가 1km/h씩 증가합니다.
- 속도를 큰 단위로 높이려면 선행을 RES+ 쪽으로 두 번째 멈춤위치까지 올리기를 반복합니다. 속도가 5km/h씩 증가합니다.

설정 속도는 차가 정지해 있을 때도 높일 수 있습니다.

- 브레이크 페달을 밟아 차를 정지시켜 놓았을 때는 원하는 설정 속도가 표시될 때까지 선행을 RES+ 쪽으로 올립니다.
- ACC가 차를 정지시켜 놓고 있고 앞차가 있을 때 선행을 RES+ 쪽으로 올리면 설정 속도가 높아집니다.

- 앞차가 없거나 멀어져 갈 때 브레이크 페달을 밟지 않고 선행을 RES+ 쪽으로 올리면 ACC가 작동을 재개합니다.

앞차가 없거나 설정 간격보다 멀리 있으면 차량 속도가 설정 속도로 높아집니다.

속도계에는 영미 단위를 사용할 수도 있고 미터 단위를 사용할 수도 있습니다. 102페이지의 ‘계기판’을 참조하십시오. 속도 증감 수치는 선택한 단위에 따라 달라집니다.

### ACC가 설정 속도에 있을 때 속도 감소시키기

ACC가 작동하고 있을 때 다음 방법 가운데 하나를 사용합니다.

- 브레이크 페달을 밟아 속도를 감소시킵니다. 브레이크 페달에서 발을 떼고 선행을 SET- 쪽으로 내립니다. 차가 낮아진 속도로 주행합니다.

- 차가 원하는 속도에 도달할 때까지 선행을 SET- 쪽으로 내립니다.

- 속도를 작은 단위로 낮추려면 선행을 SET- 쪽으로 첫 번째 멈춤위치까지 내리기를 반복합니다. 속도가 1km/h씩 감소합니다.

- 속도를 큰 단위로 낮추려면 선행을 SET- 쪽으로 두 번째 멈춤위치까지 내리기를 반복합니다. 속도가 5km/h씩 감소합니다.

설정 속도는 차가 정지해 있을 때도 낮출 수 있습니다.

- 브레이크 페달을 밟아 차를 정지시켜 놓았을 때는 원하는 설정 속도가 표시될 때까지 선행을 SET- 쪽으로 내립니다.

### 앞차와의 간격 설정하기

앞차가 설정 간격 내에서 느리게 움직이면 ACC가 차량 속도를 낮추어 앞차와 설정 간격을 유지합니다.

설정 간격을 바꾸려면 스티어링휠의  버튼을 누릅니다. 버튼을 누를 때마다 긴 간격(Far), 중간 간격(Medium), 짧은 간격(Near)이 순서대로 선택됩니다.

버튼을 누르면 계기판과 HUD(장착시)에 현재의 간격이 잠시 표시됩니다. 버튼을 누를 때마다 긴 간격(Far), 중간 간격(Medium), 짧은 간격(Near)이 순서대로 선택됩니다. 설정한 간격은 바꿀 때까지 유지됩니다.



긴 설정 간격

Gap Adjust



중간 설정 간격

Gap Adjust



짧은 설정 간격

앞차와의 간격(깊, 중간, 짧음)이 시간 기준 간격이므로 앞차와의 거리는 차량 속도에 따라 달라집니다. 앞차의 속도가 빠를수록 앞차를 멀리서 따르게 됩니다. 앞차와의 간격을 설정할 때는 교통 속도와 날씨를 고려하십시오. 선택 가능한 간격의 종류가 맞지 않는 운전자나 운전 조건이 있을 수도 있습니다.

앞차와의 간격을 바꾸면 전방 충돌경고 시스템(FCA)의 감도(큰, 중간, 작음)도 달라집니다. 286 페이지의 '전방 충돌경고 시스템(FCA)'을 참조하십시오.

### 운전자에게 경고 보내기

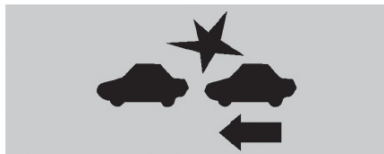

ACC가 작동하고 있으나 내차가 앞차에 너무 빠르게 접근하여 ACC가 브레이크를 충분히 걸 수 없을 때는 운전자의 조치가 요구됩니다.

이런 경우에는 HUD(장착시)에서 몇 개의 적색 경고등이나 충돌 경고 심벌이 깜박이고 전방에서 삐소리가 8회 울리거나 운전석(안전 경고 기능이 있을 경우)의 좌우 측면이 5회 진동합니다. 본 기능에 사용 가능한 세팅을 보려면 인포테인먼트 홈페이지에서 설정 아이콘을 터치합니다. 사용 가능한 옵션을 보려면 'Vehicle(차량)'을 선택하고 'Collision/Detection Systems(충돌/감지 시스템)'를 선택합니다.

208페이지의 '방어 운전'을 참조하십시오.

### 앞차 따르기



계기판과 HUD(장착시)에 앞차 심벌이 있습니다.

앞차 심벌은 같은 차선에서 같은 방향으로 움직이는 앞차가 탐지될 때만 나타납니다.

앞차 심벌이 나타나지 않으면 ACC가 앞차에 반응하지 않거나 앞차의 속도에 맞추어 브레이크를 걸지 않습니다.

앞차가 느리게 움직이면 ACC가 차량 속도를 낮추어 앞차를 설정된 간격으로 따릅니다. 차량 속도는 설정 속도 범위 내에서 앞차에 맞추어 증가하거나 감소합니다. ACC는 필요에 따라 제한적으로 브레이크를 걸기도 합니다. ACC가 브레이크를 걸면 브레이크등이 켜집니다. ACC가 브레이크를 걸 때는 운전자가 브레이크를 걸 때와 느낌이나 소리가 다를 수 있는데 이는 정상입니다.

### ACC를 사용하면서 다른 차 추월하기

설정 속도가 충분히 높을 때 설정된 간격으로 주행하는 앞차를 추월하기 위해 좌측 방향지시등을 작동시키면 차선 변경이 있기 전에 추월을 돕기 위해 ACC가 차를 점차적으로 가속시킬 수 있습니다.

#### 경고

다른 차를 추월하거나 차선을 변경하기 위해 ACC를 사용할 때는 추월할 차를 따르는 거리가 감소될 수 있습니다. 다른 차를 추월하거나 차선을 변경할 때는 ACC가 차를 충분히 가속시키거나 감속시키지 못할 수 있습니다. 운전자는 추월이나 차선 변경을 완료하기 위해 직접 차를 가속하거나 감속할 준비를 하고 있어야 합니다.

### 정지한 물체나 느리게 움직이는 물체

#### 경고

ACC는 앞에 정지해 있거나 느리게 움직이는 차를 탐지하지 못할 수 있습니다. 앞에 움직임이 탐지되지 않는 차가 있을 때는 ACC가 브레이크를 걸지 않습니다. 이런 상황은 교통이 혼잡하여 가다서다 하는 일이 반복되거나 앞차가 갑자기 차선을 바꿀 때 발생할 수 있습니다. ACC가 브레이크를 걸지 않으면 차가 정지하지 않아 충돌이 발생할 수 있습니다. ACC를 사용할 때는 운전자가 경계를 늦추지 말고 있다가 위험 상황이 벌어지면 적절한 조치(브레이크 걸기 등)를 취해야 합니다.

### ACC에 영향을 미치는 불규칙한 물체

ACC는 다음 물체를 탐지하는 데 어려움을 겪을 수 있습니다.

- 뒤로 돌출되는 화물을 실은 차량
- 모양이 특이한 차량(예 : 차량 운송트럭, 사이드카가 부착된 차량, 마차)
- 차량 전면에 가까운 물체

### ACC의 자동 취소

다음과 같은 경우에는 ACC가 자동으로 취소되므로 차량 속도를 낮추려면 운전자가 브레이크를 걸어야 합니다.

- 센서가 막혔다.
- TCS나 스태빌리트랙/ESC가 작동했거나 꺼졌다.
- 시스템에 결함이 있다.
- 다른 차량이나 노면 물체가 없는 사막이나 오지에서 운전할 때는 레이더가 막힘을 잘못 보고할 수 있는데 이런 경우에는 DIC에 ACC를 사용할 수 없다는 메시지가 나타날 수 있습니다.



ACC가 작동하지 않으면 ACC 작동 심벌이 나타나지 않습니다.

ACC를 작동시킬 수 없을 때는 표준 크루즈 컨트롤을 사용하는 것이 가능할 수 있습니다. ACC나 표준 크루즈 컨트롤을 사용하기 전에 운전 조건이 이에 맞는지 확인하십시오.

### ACC 작동 재개 알리미

ACC는 탐지된 앞차와 설정된 간격을 유지하다가 앞차가 정지하면 그 뒤에 차를 정지시킵니다.

앞차가 다시 출발했을 때 ACC가 작동을 재개하지 않으면 교통 상황을 점검할 것을 알리기 위해 앞차 심벌이 깜박이고 운전석(안전 경고 기능이 있을 경우)의 좌측과 우측이 3회 진동하거나 삐소리가 3회 납니다. 인포테인먼트 홈페이지에서 설정 아이콘을 터치합니다. 사용 가능한 옵션을 보려면 'Vehicle(차량)'을 선택하고 'Collision/Detection Systems(충돌/감지 시스템)'에서 'Alert Type(경고 형식)'과 'Adaptive Cruise Go Notifier(ACC 출발 알리미)'를 선택합니다.

스티어링 칼럼 상단에 운전자 주의 시스템(DAS)이 있는 차는 앞차가 출발할 때 운전자가 전방 도로에 주의를 기울이고 있는 것으로 DAS가 판단하면 ACC가 자동으로 작동을 재개합니다. 정지 시간이 길었을 때는 RES+ 버튼을 누르거나 가속 페달을 밟아야 ACC가 작동을 재개합니다. 차가 2분 이상 정지해 있거나 운전석 도어가 열려 있거나 운전석 안전벨트가 풀려 있으면 ACC가 전자식 주차 브레이크를 걸어 차를 정지시켜 놓습니다. 전자식 주차 브레이크가 걸리면 전자식 주차 브레이크 상태 표시등이 켜집니다. 248페이지의 '전자식 주차 브레이크'를 참조하십시오. 전자식 주차 브레이크를 풀려면 가속 페달을 밟으십시오.

DIC에 하차하기 전에 기어를 P에 놓을 것을 알리는 메시지가 나타날 수 있습니다.



**경고**

ACC가 차를 정지시키고 있을 때 ACC를 끄면 ACC가 차를 더 이상 정지시켜 놓지 않으므로 차가 움직일 수 있습니다. ACC가 차를 정지시켜 놓고 있을 때는 브레이크 페달을 밟을 준비를 하고 있으십시오.



**경고**

기어를 P에 놓지 않고 차를 떠나는 것은 위험할 수 있습니다. ACC가 차를 정지시켜 놓고 있을 때는 차를 떠나지 마십시오. 차를 떠날 때는 기어를 P에 놓고 시동 스위치를 끄십시오.

### ACC 보류시키기

ACC가 작동할 때 가속 페달을 밟으면 DIC와 HUD(장착시)에 ACC가 브레이크를 걸지 않음을 알리는 메시지가 나타납니다. 134페이지의 '차량 메시지'를 참조하십시오. 가속 페달에서 발을 떼면 ACC가 다시 작동합니다.

**⚠ 경고**

가속 페달을 밟고 있는 동안에는 ACC가 브레이크를 걸지 않으므로 앞차와 충돌할 수도 있습니다.

**ACC에 영향을 미치는 비정형 개체**

ACC는 다음 개체를 감지하는 데 어려움이 있을 수 있습니다.

- 후면이 낮거나 작거나 또는 비정형적인 전방 차량
- 화물칸의 빈 트럭 또는 트레일러
- 후미에 연장 화물칸이 있는 차량
- 운송용 차량, 측면 사이드카가 장착된 차량 또는 말 수송용 차량과 같은 표준화 되지 않은 모양의 차량
- 노면으로부터 낮은 차량
- 차량 전면에 가까운 물체
- 화물칸 또는 뒷좌석에 매우 무거운 화물을 실은 차량

**커브길**

**⚠ 경고**

커브길에서는 ACC가 같은 차선에 있는 앞차를 탐지하지 못할 수 있습니다. 특히 진출로나 진입로로 들어가는 앞차를 따를 때 차가 설정 속도로 가속되면 운전자가 당황하여 차량 통제력을 잃을 수 있습니다. 진출로나 진입로로 들어갈 때는 ACC를 사용하지 마십시오. 항상 브레이크 페달을 밟을 준비를 하고 있으십시오.

**⚠ 경고**

ACC는 커브길에서 다른 차선에 있는 차에 반응할 수도 있고 같은 차선에 있는 차에 반응하지 못할 수도 있는데 이런 경우에는 앞차와 충돌하거나 차량 통제력을 잃을 수 있습니다. 커브길에서는 브레이크 페달을 밟을 준비를 특히 잘 갖추어야 합니다. 커브길에서는 차량 속도를 낮추십시오.

급한 커브길에서는 ACC가 평소와 다르게 작동할 수도 있고 차량 속도를 낮출 수도 있습니다.

ACC가 차량 속도를 제어하다가 전방에서 급한 커브를 탐지하면 커브속도 컨트롤 표시등  이 녹색으로 켜질 수 있습니다.

커브를 돌 때는 ACC가 차를 감속시킬 수 있고 커브에서 나올 때는 ACC가 차를 가속시킬 수 있습니다(설정 속도를 초과하지는 않음).

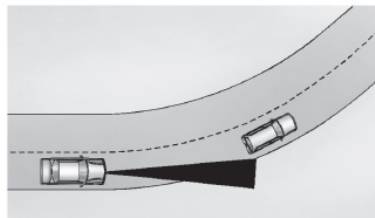

앞차를 따라 커브길에 들어설 때는 ACC가 앞차를 탐지하지 못하여 차를 설정 속도로 가속시킬 수도 있는데 이런 경우에는 화면에 앞차 심벌이 나타나지 않습니다.

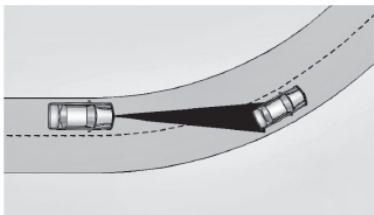

ACC는 다른 차선에 있는 차를 탐지하고 브레이크를 걸 수도 있습니다.

ACC는 불필요하게 경고를 보내거나 브레이크를 걸 수도 있습니다. 커브길에 들어서거나 커브길에서 나올 때는 ACC가 다른 차선에 있는 차량, 도로 표지판, 가드 레일, 정지된 물체에 반응할 수 있는데 이는 정상이므로 차를 정비할 필요는 없습니다.

### 다른 차량의 차선 변경

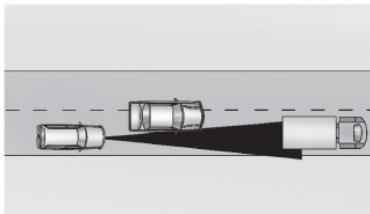

다른 차선에서 앞에 가던 차량이 내 차선으로 들어올 때는 해당 차량이 내 차선에 완전히 들어올 때까지 ACC가 해당 차량을 탐지하지 못하므로 운전자가 브레이크 페달을 밟을 필요가 생길 수 있습니다.

### 차량 바로 앞에 있지 않은 장애물

다음과 같은 경우에는 차량 앞에 있는 장애물이 탐지되지 않을 수 있습니다.

- 앞의 장애물(차량 포함)이 내 차선에 있지 않다.

- 앞의 장애물(차량 포함)이 좌우로 움직이거나 차선 중앙에 있지 않거나 차선 한쪽으로 쏠려 있다.

### 좁은 차선에서 운전할 때

옆 차선에서 주행하는 차나 노변에 위치한 물체가 장애물로 잘못 탐지될 수 있습니다.



### 언덕길에서 운전할 때와 트레일러를 견인할 때



가파른 언덕길에서 운전할 때나 트레일러를 견인할 때는 ACC를 사용하지 마십시오. 가파른 언덕길에서는 ACC가 앞차를 탐지하지 못합니다. 브레이크 페달을 밟으면 ACC가 취소됩니다.

### ACC 끝내기

ACC를 끝내는 방법은 다음 세 가지가 있습니다.

- 브레이크 페달을 가볍게 밟습니다.
-  버튼을 누릅니다.
-  버튼을 누릅니다.

### 설정 속도 지우기

 버튼을 누르거나 시동 스위치를 끄면 메모리에서 설정 속도가 지워집니다.

### ACC에 영향을 미치는 날씨

눈이나 비가 오거나 노면에서 물이 튀면 ACC의 작동이 영향을 받을 수 있습니다.

### 액세서리 설치와 차량 개조

앞유리에 전방 카메라의 시야를 막을 수 있는 물건을 설치하거나 놓지 마십시오.

차위에 앞으로 돌출되어 전방 카메라의 시야를 막을 수 있는 긴 물건(카누, 카약 등)을 싣지 마십시오.

보닛, 전조등, 안개등에 변경을 가하지 마십시오 (카메라의 물체 탐지 능력을 약화시킬 수 있음).

### 센서의 클리닝

실내 미러 뒤의 앞유리 부위에 위치한 카메라 센서와 차량 앞쪽에 위치한 레이더 센서는 눈, 얼음, 먼지, 흙으로 막힐 수 있습니다. ACC가 정상적으로 작동하도록 하기 위해 이들 센서를 클리닝해 줄 필요가 생길 수 있습니다.

ACC가 작동하지 않을 때는 표준 크루즈 컨트롤을 사용하는 것이 가능할 수 있습니다. 본 단원 앞에 나오는 'ACC와 표준 크루즈 컨트롤 사이에서 전환하기'를 참조하십시오. ACC나 표준 크루즈 컨트롤을 사용하기 전에 운전 조건이 이에 맞는지 확인하십시오.

센서를 클리닝하는 방법은 385페이지의 '외부 관리' 항목에 나오는 '세차'를 참조하십시오.

### ACC에 영향을 미치는 기상 조건

내부 온도가 너무 높으면 계기판에 ACC를 일시적으로 작동할 수 없다고 표시 될 수 있습니다. 이는 전면 카메라에 직사광선이 비치는 극도의 뜨거운 날씨로 인해 발생할 수 있습니다. ACC는 차 안의 온도가 낮아지면 정상 작동 될 수 있습니다.

안개, 비, 눈 또는 도로 물보라와 같이 가시성이 낮은 상태와 관련된 조건은 ACC 성능을 제한 할 수도 있습니다. 앞유리에 남아있는 비나 눈의 물방울 역시도 ACC의 물체 감지 능력을 제한 할 수도 있습니다.

## ACC에 영향을 미치는 조명 조건

ACC 전면 카메라는 열악한 조명 조건의 영향을 받을 수 있고 다음과 같은 시에는 ACC 성능이 제한 될 수도 있습니다.

- 터널, 다리, 고가도로 출입하는 등 밝기의 변화가 있을 때
- 카메라가 물체를 감지하지 못하게 하거나, 또는 동일 차선에서 물체 감지를 좀 더 어렵게 하는 원인이 되는 낮은 태양이 있을 때
- 저녁이나 이른 아침에 조명이 약할 때
- 차량 도로를 따라 밝기 또는 그늘이 여러 번 변경될 때
- 터널에서 전조등을 켜지 않거나 또는 테일 램프가 켜지지 않은 차량이 전방에 있을 때
- 다가오는 차량의 상황등과 같은 차량 전방에서 반대 차선의 차량에서 강한 빛을 받을 때

## 고급 운전자 보조 시스템

차에 전진, 후진, 주차시 충돌을 피하거나 충돌로 인한 손상을 줄이는 것을 돕는 시스템이 다수 갖추어져 있을 수 있습니다. 이들 시스템을 사용하기 전에 본 단원을 잘 읽어 보십시오.

### 경고

운전자 보조 시스템에 너무 의존하지 마십시오. 운전자 보조 시스템이 운전자의 주의 의무와 안전 운전 의무를 대신해 주는 것은 아닙니다. 운전자 보조 시스템이 보내는 경고를 운전자가 듣지 못하거나 인식하지 못할 수도 있습니다. 운전할 때 주의 의무와 안전 운전 의무를 소홀히 하면 사람이 상해를 입거나 차가 손상될 수 있습니다. 208페이지의 '방어 운전'을 참조하십시오.

운전자 보조 시스템은 여러 가지 상황에서 정상적인 기능을 발휘하지 못합니다.

- 어린이, 보행자, 자전거, 동물을 탐지하지 못합니다.

### 경고(계속)

- 탐지 범위 밖에 있는 차량이나 물체를 탐지하지 못합니다.
- 운전 속도에 따라 작동하지 않을 수도 있습니다.
- 경고를 보내지 않거나, 충돌을 피하기에 충분한 시간을 주지 못할 수도 있습니다.
- 날씨가 나쁜 등으로 가시 거리가 짧을 때는 작동하지 않을 수 있습니다.
- 센서가 눈, 얼음, 흙, 먼지 등으로 덮여 있으면 작동하지 않을 수 있습니다.
- 센서가 스티커, 자석, 금속판 등으로 가려지면 작동하지 않을 수 있습니다.
- 센서 주변이 손상되면 작동하지 않을 수 있습니다.

운전자는 경계를 늦추지 말고 있다가 위험 상황이 벌어지면 적절한 조치(브레이크 걸기, 방향 전환하기 등)를 취해야 합니다.

### 가청 경고와 안전 경고 기능

일부 운전자 보조 시스템은 장애물이 있을 때 삐소리로 운전자에게 경고를 보냅니다. 본 기능에 사용 가능한 세팅을 보려면 인포테인먼트 홈페이지에서 설정 아이콘을 터치합니다. 사용 가능한 옵션을 보려면 'Vehicle(차량)'을 선택하고 'Comfort and Convenience(안락성과 편의성)'를 선택합니다.

운전석에 안전경고 기능이 있으면 삐소리를 내는 대신 운전석 시트쿠션을 진동시켜 운전자에게 경고를 보냅니다. 본 기능에 사용 가능한 세팅을 보려면 인포테인먼트 홈페이지에서 설정 아이콘을 터치합니다. 사용 가능한 옵션을 보려면 'Vehicle(차량)'을 선택하고 'Collision/Detection Systems(충돌/감지 시스템)'를 선택합니다.

### 클리닝

운전자 보조 시스템이 최상을 성능을 발휘하려면 차량 옵션에 따라 그림의 부위를 깨끗이 유지해야 합니다. 시스템이 막히는 등으로 시스템을 사용할 수 없게 되면 운전자 정보 센터(DIC)에 경고 메시지가 나타납니다.

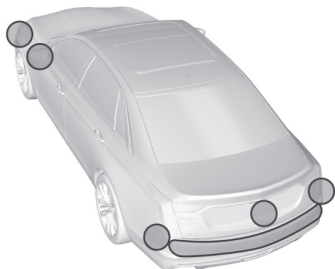

- 앞범퍼와 뒷범퍼 및 이들 일부부
- 전방 그릴과 전조등

- 전방 그릴이나 전방 엠블럼에 위치한 전방 카메라
- 전방 측면 패널과 후방 측면 패널
- 실내 미러 앞쪽 앞유리 외면
- 실내 미러 밑의 측면 카메라 렌즈
- 후방 코너 범퍼
- 번호판 위의 후방 카메라

### 주차/후진 보조 시스템

후방 카메라(RVC), 후방 주차보조 시스템(RPA), 전방 주차보조 시스템(FPA), 서라운드 비전, 후진 자동 브레이크 시스템(RAB), 후진 경고 시스템, 후측방 접근차량 경고 시스템(RCTA)은 운전자의 주차 동작이나 물체 회피 동작을 돕습니다. 주차할 때나 후진할 때는 차량 주변을 잘 살펴십시오.

본 차량에 P 버튼이 있음에도 불구하고 전후방 주차보조 시스템 또는 후방 자동 제동 시스템이 장착되지 않을 수 있습니다. 차량은 후진 시 물체를 감지하더라도 자동적으로 브레이크가 작동되지 않습니다.

자세한 사항은 고객센터에 문의하시기 바랍니다.

## 후방 카메라(RVC)

기어를 R에 놓으면 RVC가 센터 스크 화면에 후방 이미지를 보여 줍니다. 기어를 R에서 빼면 잠시 후 이전 화면이 다시 나옵니다. 이전 화면이 빨리 나오게 하려면 인포테인먼트 시스템의 Home 또는 Back 버튼을 누르거나 기어를 P에 놓거나 차량 속도를 12km/h로 높입니다.

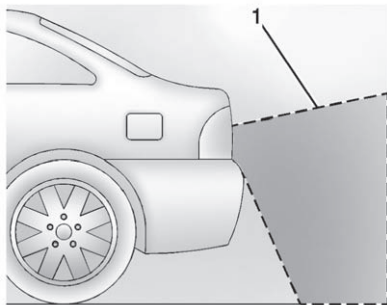

1. 카메라 이미지의 범위

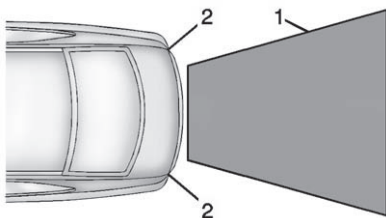

1. 카메라 이미지의 범위
2. 뒷범퍼의 코너

화면의 이미지는 실제보다 멀리 보일 수도 있고 가까워 보일 수도 있습니다. 이미지의 범위에는 제한이 있습니다. 뒷범퍼 코너에 가까이 있는 물체나 뒷범퍼 밑에 있는 물체는 표시되지 않습니다.

RVC 화면에 경고 삼각형이 나타나 RPA 또는 RCTA가 탐지한 물체를 표시할 수도 있습니다. 물체가 가까워지면 경고 삼각형이 황색에서 적색으로 바뀌고 크기도 커집니다.



**경고**

카메라는 시야 밖, 범퍼 밑, 차량 밑에 위치한 어린이, 보행자, 자전거, 차량, 동물 등의 물체를 보여주지 못합니다. 화면에 표시되는 거리는 실제 거리와 다를 수 있습니다. 운전하거나 주차할 때 전방 카메라에만 의존하지 마십시오. 운전하기 전에 차량 주변에 장애물이 없는지 확인하십시오. 운전할 때 주의 의무를 소홀히 하면 사람이 상해를 입거나 차가 손상될 수 있습니다.

## 서라운드 비전

서라운드 비전 시스템은 센터 스택에 차량 주변 이미지를 전후방 이미지와 함께 보여 줍니다. 전방 카메라는 그릴이나 전방 엠블럼 근처에 위치하고 측면 카메라는 실외 미러 하단에 위치하며 후방 카메라는 번호판 위에 위치합니다.

인포테인먼트 화면에서 CAMERA를 선택하거나 기어를 R에 놓으면 서라운드 카메라가 선택됩니다. 이전 화면이 빨리 나오게 하려면 인포테인먼트 시스템의 아무 버튼이나 누르거나 기어를 P에 놓거나 차량 속도를 12km/h로 높입니다.

### 경고

서라운드 비전 카메라는 사각지대가 있어 차량 코너 근처의 물체를 모두 보여주지 못합니다. 접이식 실외 미러의 위치가 바뀌면 서라운드 이미지가 정확히 표시되지 않습니다. 주차할 때나 후진할 때는 차량 주변을 잘 살피십시오.



1. 서라운드 비전 카메라의 이미지 범위
2. 보이지 않는 부분

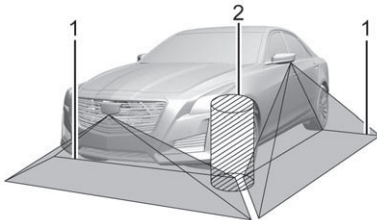

1. 서라운드 비전 카메라의 이미지 범위
2. 보이지 않는 부분

## 카메라 영상

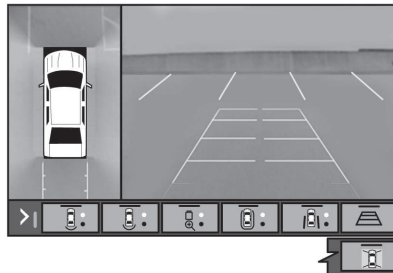

인포테인먼트 화면 하단의 카메라 영상 버튼을 터치합니다.

**전방/후방 표준 영상** : 차량 전후방 영상이 나타납니다. 카메라 영상이 나와 있을 때 인포테인먼트 화면에서 전방/후방 표준 영상 버튼을 터치합니다. 본 버튼을 터치할 때마다 전방 영상과 후방 영상 사이에서 바뀝니다.

전방 영상은 주차 보조 시스템이 30cm 이내의 거리에서 물체를 탐지해도 나타냅니다.



**전방/후방 조감 영상** : 차량 전후방 조감 영상이 나타납니다. 해당 버튼을 터치하면 두 가지 영상 사이에서 바뀝니다.

**전방/후방 측면 영상** : 차량 전후방 측면의 물체를 보여주는 영상이 나타납니다. 카메라 영상이 나와 있을 때 인포테인먼트 화면에서 전방/후방 측면 영상 버튼을 터치합니다. 본 버튼을 터치할 때마다 전방 영상과 후방 영상 사이에서 바뀝니다. 전방/후방 측면 영상이 나올 때는 후방 보행자 경고 시스템, 주차보조 시스템, 후측방 접근 차량 경고 시스템을 사용할 수 없습니다.

**안내선** : 사용 가능한 안내선이 표시됩니다. 수평 라인은 차에서의 거리를 가리킵니다.

**주변 영상** : 인포테인먼트 화면에 차량 주변 영상과 기타 영상이 나타납니다. 주변 영상은 주변 영상 버튼을 반복해서 눌러 선택하거나 취소할 수 있습니다.

## 주차보조 시스템(장착시)

차에 후방 주차보조 시스템(RPA)이나 전방/후방 주차보조 시스템(FRPA)이 있을 수 있습니다. 시스템은 운전자가 후진하고 주차하는 것을 돕습니다. 시스템은 범퍼에 장착된 초음파 센서를 사용하여 차와 물체 사이의 거리를 측정합니다. 해당 거리는 초음파가 물체에 도달했다 돌아오는데 걸리는 시간을 근거로 계산됩니다. 시스템은 차량 속도가 11Km/h 이하일 때 작동합니다. 주차보조 버튼에 LED가 켜지면 시스템이 작동할 준비가 된 것입니다. 범퍼에 장착된 센서는 차량 후방으로 1.8m 이내의 거리와 차량 전방으로 1.25m 이내의 거리에 있는 장애물 중 지면에서 25cm의 높이에서 범퍼 밑면 높이 사이에 있는 물체를 탐지할 수 있습니다. 기온이 높거나 습도가 높은 날에는 탐지 거리가 짧아질 수 있습니다. 센서가 막히면 물체가 탐지되지 않거나 잘못 탐지될 수 있습니다. 센서에서 흙, 눈, 얼음 등의 이물질질을 제거하십시오. 영하의 기온에서 세차했을 때는 센서에서 물기를 제거하십시오.



**경고**

주차보조 시스템은 조심스럽고 주의 깊은 운전자를 대신해 주지 못합니다. 주차 보조 시스템은 뒷범퍼 밑에 있거나 차에서 너무 멀거나 너무 가까운 어린이, 보행자, 자전거, 동물 등의 물체를 탐지하지 못합니다. 11km/h 이상의 속도에서는 주차 보조 시스템을 사용할 수 없습니다. 차에 주차 보조 시스템이 있더라도 주차하기 위해 차를 조작할 때는 사람이 상해를 입거나 차가 손상되는 것을 방지하기 위해 실내 미러와 실외 미러를 보고 고개를 돌려 주변을 잘 살피십시오.

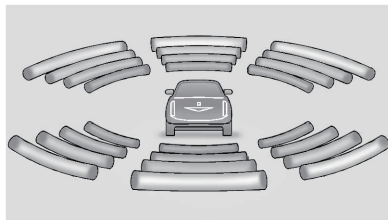

### 시스템 작동 방법

계기판에 물체와의 거리와 물체의 위치를 표시하는 주차 보조 화면이 있을 때는 물체가 가까워질수록 물체와의 거리를 나타내는 막대가 많아지고 막대의 색상이 황색에서 주황색을 거쳐 적색으로 바뀝니다.

차량 주변에서 특정 장애물이 감지되면 경고음(삐소리)이 운전자에게 경고가 갑니다. 장애물이 가까워지면 경고음이 빨라집니다. 장애물이 매우 가까워지면 경고음이 지속적으로 울립니다. 전방에서 나는 경고음은 후방에서 나는 경고음보다 높습니다. 안전경고 기능이 내장된 시트는 경고음이 울리고 동시에 시트 좌우가 진동합니다.

### 시스템이 정상적으로 작동하지 않을 때

DIC에 다음과 같은 메시지가 나타날 수 있습니다.

#### SERVICE PARK ASSIST(주차보조 시스템 정비)

: 본 메시지가 나타나면 다음을 확인하십시오.

- 초음파 센서가 깨끗하지 않다. 뒷범퍼에서 진흙, 먼지, 눈, 얼음, 슬러시를 제거하십시오. 방법은 385페이지의 '외부 관리'를 참조하십시오.
- 주차보조 센서가 서리나 얼음으로 가려졌다. 센서 주변이나 뒤에 서리나 얼음이 형성될 수 있습니다(잘 보이지 않을 수 있음). 이는 추운 날 세차한 후에 많이 일어납니다. 서리나 얼음이 녹을 때까지 메시지가 사라지지 않을 수 있습니다.

위와 같은 조건이 존재하지 않을 때는 서비스 센터에 가서 시스템을 점검받으십시오.

PARK ASSIST OFF(주차보조 시스템 꺼짐) : 일시적인 조건 때문에 주차보조 시스템이 작동하지 않으면 DIC에 해당 메시지가 나타납니다. 운전자가 시스템을 껐을 때는 PA OFF(주차보조 시스템 꺼짐) 메시지가 나타납니다. 차량 전면이나 후면에 부착한 물체가 탐지되면 Front/Rear PA OFF(전방/후방 주차보조 시스템 꺼짐) 메시지가 나타납니다. 시스템에 고장이 있으면 PA Temporarily Unavailable(주차보조 시스템 일시 사용 불가) 메시지가 나타납니다. 본 메시지가 나타날 수 있는 조건에는 다음과 같은 것이 있습니다.

- 운전자가 시스템을 껐다.
- 마지막 운전할 때 트렁크에서 밖으로 물건이 매달렸다. 물건을 제거하면 RPA가 정상적으로 작동합니다.
- 범퍼가 손상되었다. 서비스 센터에 가서 범퍼를 수리하십시오.

- 잭해머의 진동이나 대형 트럭의 공압 브레이크 소리와 같은 외부 요인이 시스템의 성능에 영향을 미쳤다.

## 시스템 켜기/끄기

센터 스택의 P<sup>▲</sup> 버튼을 눌러 전후방 주차보조 시스템, 후진 자동 브레이크 시스템(RAB), 후진 경고 시스템을 함께 켜고 끌 수 있습니다. 이들 시스템을 켜면 버튼 옆의 표시등에 불이 들어오고 이들 시스템을 끄면 버튼 옆의 표시등이 꺼집니다.

트레일러를 견인할 때는 주차 보조 시스템을 끄십시오.

본 기능에 사용 가능한 세팅을 보려면 인포테인먼트 홈페이지에서 설정 아이콘을 터치합니다. 사용 가능한 옵션을 보려면 'Vehicle(차량)'을 선택하고 'Collision/Detection Systems(충돌/감지 시스템)'를 선택합니다.

## 자동 주차 시스템(APA)(장착시)

APA는 평행 주차공간이나 직각 주차공간을 찾아 차를 해당 주차공간으로 유도합니다. APA가 작동할 때는 시스템이 브레이크 페달과 가속 페달을 제어하지만 기어 셀렉터는 운전자가 제어해야 합니다. APA는 화면과 비퍼로 운전자가 취할 동작을 알려줍니다.

트레일러를 견인할 때는 APA를 사용하지 마십시오.



**경고**

APA는 브레이크를 걸어 주지 않습니다. APA는 주차 공간에 있는 물체, 재질이 연한 물체, 가스다란 물체, 지면에서 높게 위치한 물체(평상 트럭 등), 지면보다 낮게 위치한 물체(구덩이 등)를 탐지하지 못합니다. APA가 찾은 공간이 주차에 적합한지는 운전자가 판단해야 합니다. APA는 주차 공간의 변화(인접 차량의 이동, 사람이거나 물체의 진입 등)에 반응하지 않습니다. APA는 내차 뒤나 옆에 있는 차량을 탐지하거나 피하지 못합니다. 주차 동작이 진행되는 동안 언제든지 차를 정지시킬 준비를 하고 있으십시오.

센터 스택의 P<sup>▲</sup> 버튼을 누르면 시스템이 차에서 1.5m 이내에서 주차하기에 충분한 공간을 찾습니다. 이를 위해서는 차량 속도가 30km/h보다 낮아야 합니다.

시스템의 한계

- 시스템은 찾은 주차 공간이 합법적인 주차 공간인지 판단하지 못합니다.
- 시스템은 주차 공간에 비스듬하게 접근할 때나 주차 공간이 사선일 때 차를 인접 차량에 정확히 맞추지 못합니다.
- 시스템은 주차 공간이 넓을 때 차를 주차 공간 중앙에 정확히 위치시키지 못합니다.
- 시스템은 짧은 연석을 탐지하지 못할 수 있습니다.

APA는 먼저 우측에서 평행 주차공간을 찾습니다. 좌측에서 평행 주차공간을 찾으려 하면 좌측 방향지시등을 켜십시오(인포테인먼트 화면에서 좌측을 선택할 수도 있음). 평행 주차와 직각 주차 사이에서 전환하려면 인포테인먼트 화면에서 주차 모드를 바꿉니다.



주차하기에 충분한 공간을 완전히 통과하면 삐소리가 나고 적색 정지 심벌이 켜지며 후진 기어로 바꾸라는 메시지가 나타납니다.

기어를 R에 놓아도 차가 주차 공간으로 유도되지 않는다면 이는 APA가 먼저 탐지된 공간으로 차를 유도하고 있기 때문일 수 있습니다. APA에 문제가 있는 것은 아닙니다.

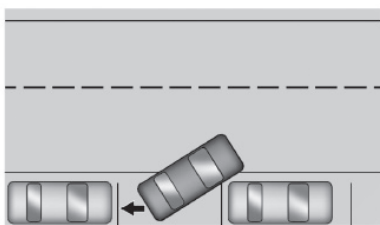

APA가 주차하기에 충분한 공간을 발견하면 운전자가 차를 정지시켜야 합니다. DIC에 나오는 지시를 따르십시오. DIC에 후진하라는 지시가 나오면 기어를 R에 놓으십시오. 기어를 R에 놓으면 스티어링휠이 잠시 진동하는데 이는 스티어링휠에서 손을 떼라는 신호입니다. 차량 주변을 살피면서 필요한 대로 브레이크 페달을 밟거나 가속 페달을 밟으십시오. 다른 차량, 보행자, 물건을 피하기 위해 차를 정지시킬 준비를 하고 있으십시오. 차량 속도가 10km/h를 초과하면 APA가 꺼집니다.

DIC에 주차 동작의 상태를 가리키는 화살표가 나타납니다. 공간의 크기에 따라 추가 동작이 필요할 수 있는데 이런 경우에는 DIC에 추가 지시가 나타납니다. 기어를 바꾸었을 때는 자동 조향이 완료된 후에 다음 동작으로 진행하십시오. 주차 동작이 성공적으로 완료되면 삐소리가 나고 DIC에 PARKING COMPLETE(주차 완료)라는 메시지가 나타납니다. 기어를 P에 놓으십시오.

다음과 같은 경우에는 APA가 꺼집니다.

- 운전자가 스티어링휠을 돌렸다.
- 허용된 차량 속도가 초과되었다.
- 주차 브레이크가 풀려 있거나 기어가 P 이외의 위치에 있다.
- APA에 결함이 있다.
- 전자 스테빌리티 컨트롤이나 ABS가 작동했다.
- DIC에 중요한 메시지가 나타났다.

주차 브레이크를 걸거나 브레이크 페달을 밟거나 기어를 P에 놓을 때까지 차에 브레이크가 걸려 있습니다.

APA를 끄려면  버튼을 다시 누릅니다.

**시스템이 정상적으로 작동하지 않을 때**  
커브길을 잠시 운전하여 APA를 보정해 줄 필요가 있을 수 있습니다.

## 후진 자동 브레이크 시스템(RAB) (장착시)

### 후진 경고 시스템과 후진 자동 브레이크 시스템(RAB)

어댑티브 크루즈 컨트롤(ACC)이 있는 차는 후진 경고 시스템과 후진 자동 브레이크 시스템(RAB)도 있습니다. 기어가 R에 있는 상태에서 차량 속도가 8km/h보다 높을 때 뒤에서 장애물이 감지되면 후진 경고 시스템이 경고를 보냅니다. RAB는 차량 속도가 1~32km/h일 때 강하게 브레이크를 걸 수 있습니다.

물체가 처음 감지되면 후진 경고 시스템이 후방에서 삐소리를 1회 울리거나 운전석(안전경고 기능 내장시)의 좌우 측면을 2회 진동시킵니다. 충돌이 임박하면 후진 경고 시스템이 후방에서 삐소리를 반복해서 울리거나 운전석(안전경고 기능 내장시)의 좌우 측면을 5회 진동시킵니다. 짧고 강하게 브레이크를 걸 수도 있습니다.

#### 경고

후진 경고 시스템은 8km/h 이상의 속도에서 작동합니다. 시스템은 뒷범퍼 밑에 있거나 차에서 너무 멀거나 너무 가까운 어린이, 보행자, 자전거, 동물 등의 물체를 감지하지 못합니다. 상황에 따라(고속으로 후진할 때 등) 짧고 강하게 브레이크를 걸 시간 여유가 없을 수도 있습니다. 차에 후진 경고 시스템이 있더라도 후진할 때는 사람이 상해를 입거나 차가 손상되는 것을 방지하기 위해 실내 미러와 실외 미러를 보고 고개를 돌려 주변을 잘 살피십시오.

기어가 R에 있을 때 차가 너무 빨리 후진하여 뒤에서 감지된 물체와의 충돌을 피할 수 없을 때는 시스템이 강하게 브레이크를 걸어 차를 정지시킬 수 있습니다. 이로 인해 충돌이 회피되거나 충돌 피해가 감소될 수 있습니다.

#### 경고

후진할 때 후진 자동 브레이크 시스템(RAB)이 충돌을 피하는 것을 도울 수 없는 상황도 많이 있습니다. 시스템이 브레이크를 걸어 줄 때까지 기다리지 마십시오. 시스템은 운전자가 브레이크를 거는 것을 대신하게 되어 있지 않으며 기어가 R에 있을 때 차량 바로 뒤에서 물체가 감지된 경우에만 작동합니다. 시스템이 충돌을 피할 수 있을 만큼 빠르게 차를 감속시키거나 정지시키지 못할 수도 있습니다. 차가 매우 낮은 속도로 움직일 때는 물체가 감지되어도 시스템이 브레이크를 걸지 않습니다. 시스템은 뒷범퍼 밑에 있거나 차에서 너무 멀거나 너무 가까운 어린이, 보행자, 자전거, 동물 등의 물체를 감지하지 못합니다. 차에 후진 자동 브레이크 시스템이 있더라도 사람이 상해를 입거나 차가 손상되는 것을 방지하기 위해 후진하기 전과 후진하는 동안 주변을 잘 살피십시오.

차가 정지한 후에 브레이크 페달을 밟으면 후진 자동 브레이크 시스템이 작동을 멈춥니다. 차가 정지한 후 바로 브레이크 페달을 밟지 않으면 전자식 주차 브레이크(EPB)가 걸립니다. 아무 때나 가속 페달을 완전히 밟으면 후진 자동 브레이크 시스템의 작동이 보류됩니다.

**⚠ 경고**

후진 자동 브레이크 시스템이 예기치 않게 브레이크를 걸거나 불필요하게 브레이크를 걸 수도 있습니다. 이런 경우에는 브레이크 페달이나 가속 페달을 밟아 시스템이 건 브레이크를 풀 수 있습니다. 브레이크 페달에서 발을 뺄 때는 RVC 화면을 보고 차량 주변을 살펴 안전한지 확인하십시오.

자전거랙이나 히치장착형 카고 캐리어와 같은 고정식 액세서리를 사용하면 예기치 않은 제동이 발생할 수 있습니다.

**후방 보행자 경고 시스템(장착시)**

경우에 따라 차량 직후방의 시스템 작동 범위 내에 보행자가 있으면 시스템이 경고를 보낼 수 있습니다. 시스템은 낮시간에 기어가 R에 있고 차량 속도가 12km/h 미만이며 8m 이내의 거리에서 보행자가 탐지되어야 작동합니다. 밤시간에는 시스템의 성능이 크게 떨어집니다.



후방 보행자 경고 표시등

차량 후방의 시스템 작동 범위 내에서 보행자가 탐지되면 인포테인먼트 화면에서 표시등이 진황색으로 깜박이고 차량 후방에서 삐소리가 5회 울리며 운전석 좌우 측면이 2회 진동합니다(장착시). 차량 가까이에서 보행자가 탐지되면 인포테인먼트 화면에서 표시등이 적색으로 깜박이고 차량 후방에서 삐소리가 10회 울리며 운전석 좌우 측면이 7회 진동합니다(장착시).

**⚠ 경고**

후방 보행자 경고 시스템은 차에 브레이크를 걸지 않습니다. 보행자가 탐지되지 않으면 경고를 보내지도 않습니다. 다음과 같은 경우에는 시스템이 보행자를 탐지하지 못할 수 있습니다.

- 보행자가 차량 바로 뒤에 있지 않거나 후방 카메라에 보행자가 완전히 보이거나 보행자가 똑바로 서 있다.
- 보행자가 그룹의 일부이다.
- 보행자가 어린이이다.
- 어둠, 안개, 비, 눈 등으로 시야가 나쁘다.
- 흙, 눈, 얼음 등으로 후방 카메라가 가려졌다.
- 후방 카메라, 미등, 후진등이 깨끗하지 않거나 정상적으로 작동하지 않는다.
- 기어가 R에 있지 않다.

**⚠ 경고(계속)**

후진하려면 먼저 차량 주변에 보행자가 없는지 확인하십시오. 언제든지 필요한 조치(브레이크 걸기 등)를 취할 준비를 갖추고 있으십시오. 208페이지의 '방어 운전'을 참조하십시오. 후방 카메라, 미등, 후진등이 깨끗하고 잘 작동하는지 확인하십시오.

후방 보행자 경고 시스템은 꺼짐 모드나 경고 모드로 설정할 수 있습니다. 인포테인먼트 화면에서 사용 가능한 세팅을 보려면 Settings(설정) > Vehicle(차량) > Collision/Detection Systems(충돌/감지 시스템) > Rear Pedestrian Detection(후방 보행자 감지)를 터치합니다.

경고는 삐소리와 시트진동(안전경고 기능 내장시) 중 하나로 설정할 수 있습니다. 인포테인먼트 화면에서 사용 가능한 세팅을 보려면 Settings(설정) > Vehicle(차량) > Collision/Detection Systems(충돌/감지 시스템) > Alert Type(경고 형식)를 터치합니다.

**후방 통행차량 경고 시스템(RCTA)**

후방에 좌측이나 우측으로 통행하는 차량이 있으면 RCTA(장착시)가 좌향 화살표나 우향 화살표와 적색 경고 삼각형을 표시하여 이를 경고합니다. RCTA는 차량 후미의 좌측이나 우측에서 20 m 이하 떨어진 곳에서 접근하는 차량을 감지합니다. 차량이 감지되면 해당 차량의 방향에 따라 차의 좌측이나 우측에서 삐소리가 3회 울리거나 운전석(안전경고 기능 내장시)의 좌우 측면이 3회 진동합니다.

**트레일러를 연결하고 운전하기**

차에 트레일러를 연결하고 후진할 때는 특히 조심하십시오. 차에 트레일러를 연결하면 RCTA가 자동으로 꺼집니다.

**시스템 켜기/끄기**

본 기능에 사용 가능한 세팅을 보려면 인포테인먼트 홈페이지에서 설정 아이콘을 터치합니다. 사용 가능한 옵션을 보려면 'Vehicle(차량)'을 선택하고 'Collision/Detection Systems(충돌/감지 시스템)'를 선택합니다.

**운전 보조 시스템**

전진 기어를 선택하고 운전할 때는 전방 충돌경고 시스템(FCA), 차선이탈 경고 시스템(LDW), 차선유지 보조 시스템(LKA), 사각지대 경고 시스템(SBZA), 차선변경 경고 시스템(LCA), 자동 비상 브레이크 시스템(AEB), 전방 보행자 브레이크 시스템(FPB)이 충돌을 회피하거나 충돌로 인한 피해를 줄이는 것을 돕습니다.

## 전방 충돌경고 시스템(FCA) (장착시)

FCA는 정면 충돌로 인한 피해를 방지하거나 감소시킵니다. 내차가 앞차에 너무 빠르게 접근하면 FCA가 앞유리의 적색 경고등을 깜박이고 삐소리를 빠르게 울리거나 운전석(안전 경고 기능이 있을 경우)을 진동시킵니다. 내차가 앞차를 너무 가깝게 따를 때는 FCA가 황색 경고등도 켵니다.

FCA는 8km/h 이상의 속도에서 작동하여 약 60m 이하의 거리에 있는 차량을 탐지합니다. ACC가 있는 차에서는 FCA가 차량 속도에 관계없이 약 110m 이하의 거리에 있는 차량을 탐지합니다. 264페이지의 '어댑티브 크루즈 컨트롤'을 참조하십시오.

### 경고

FCA는 경고만 보내고 브레이크는 걸지 않습니다. 앞에서 느리게 움직이는 차량이나 정지해 있는 차량에 너무 빠르게 접근하거나 앞차를 너무 가깝게 따르면 FCA가 충돌을 피하기에 충분한 시간 여유를 두고 경고를 보내지 못할 수 있습니다. FCA는 보행자, 동물, 표지판, 가드레일, 다리, 원통형 설치물(도로 건설 현장에서 사용하는 것) 등의 물체를 경고하지 않습니다. 언제나 필요한 조치(브레이크 걸기 등)를 취할 준비를 갖추고 있으십시오. 자세한 것은 208페이지의 '방어 운전'을 참조하십시오.

FCA는 '차량 개인화' 메뉴에서 끌 수 있습니다. 본 기능에 사용 가능한 세팅을 보려면 인포테인먼트 홈페이지에서 설정 아이콘을 터치합니다. 사용 가능한 옵션을 보려면 'Vehicle(차량)'을 선택하고 'Collision/Detection Systems(충돌/감지 시스템)'를 선택합니다.

## 앞차 탐지



앞차가 탐지되지 않을 때는 FCA가 경고를 보내지 않습니다. 앞차가 탐지되면 앞차 표시등이 녹색으로 켜집니다. 커브길, 고속도로 진입로, 언덕에서는 앞차가 탐지되지 않을 수 있습니다. 가시거리가 짧을 때도 앞차가 탐지되지 않을 수 있습니다. 다른 차선에서 앞에 가던 차량이 내 차선으로 들어올 때는 해당 차량이 내 차선에 완전히 들어올 때까지 FCA가 해당 차량을 탐지하지 못합니다.

### 경고

FCA는 앞차가 탐지될 때만 충돌을 피하는 것을 돕는 경고를 보냅니다. FCA 센서가 먼지, 눈, 얼음으로 가려지거나 앞유리가 손상되면 FCA가 앞차를 탐지하지 못할 수 있습니다. FCA는 구불구불한 도로나 언덕길에서도 앞차를 탐지하지 못할 수 있고, 안개, 비, 눈으로 가시거리가



**경고(계속)**

짧거나 전조등이나 앞유리의 상태가 나빠도(예 : 깨끗하지 않음) 앞차를 탐지하지 못할 수 있습니다. 앞유리, 전조등, FCA 센서를 깨끗하고 양호한 상태로 유지하십시오.

**충돌 경고**

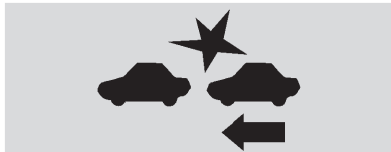

헤드업 디스플레이가 있을 때



헤드업 디스플레이가 없을 때

내차가 앞차에 너무 빠르게 접근하면 충돌 경고 기능이 작동하여 앞유리에서 적색 경고등이 깜박이고 전방에서 높은 삐소리가 8회 울리거나 운전석(안전 경고 기능 내장시)의 좌우 측면이 5회 진동합니다. 이런 경우에는 브레이크 시스템이 차를 가볍게 감속시켜 운전자의 빠른 제동을 도울 수 있습니다. 필요한 대로 브레이크 페달을 계속 밟으십시오. 충돌 경고 기능이 작동하면 크루즈 컨트롤이 꺼질 수 있습니다.

**테일게이팅(앞차를 가깝게 따르기) 경고**



앞차를 너무 가깝게 따르면 앞차 표시등이 황색으로 켜집니다.

**경고 타이밍 선택**



스티어링휠에 충돌 경고 시스템에 사용하는 버튼이 있습니다. 경고 타이밍을 Far(길게), Medium(중간), Near(짧게), 중에서 선택하려면  버튼을 누릅니다. 버튼을 처음 누르면 DIC에 현재의 타이밍이 나타납니다. 다음에는 버튼을 누를 때마다 타이밍이 바뀝니다. 선택한 타이밍은 충돌 경고와 테일게이팅 경고에 적용되며 바꿀 때까지 유지됩니다. 충돌 경고와 테일게이팅 경고의 타이밍은 차량 속도에 따라 달라집니다. 차량 속도가 빠를수록 먼 거리에서 경고가 작동합니다. 경고 타이밍을 선택할 때는 교통 속도와 날씨를 고려하십시오. 선택 가능한 타이밍의 종류가 맞지 않는 운전자나 운전 조건이 있을 수도 있습니다.

차에 ACC가 있을 때 경고 타이밍이 바뀌면 앞차와의 간격-Far(큰 간격), Medium(중간 간격), Near(작은 간격)-도 바뀝니다.

### 앞차와의 간격 표시

DIC에 앞차와의 간격이 초단위 시간 기준으로 표시됩니다. 125페이지의 '운전자 정보 센터(DIC)'를 참조하십시오. 최소 간격은 0.5초입니다. 앞차가 없거나 앞차가 센서의 탐지 거리를 벗어나면 대신 기호가 표시됩니다.

### 불필요한 경고

FCA가 회전하는 차량, 다른 차선에 있는 차량, 차량 이외의 물체, 그림자를 탐지하고 불필요한 경고를 보낼 수 있는데 이는 정상적으로 차를 정비할 필요가 없습니다.

### 시스템의 클리닝

FCA 시스템이 정상적으로 작동하지 않을 때 다음과 같이 하면 시스템이 다시 정상적으로 작동할 수 있습니다.

- 실내 미러 앞쪽 앞유리 외면을 닦습니다.
- 차량 전면 전체를 닦습니다.
- 전조등을 닦습니다.

### 자동 비상 브레이크 시스템(AEB) (장착시)

AEB는 정면 충돌로 인한 피해를 방지하거나 감소시킵니다. AEB에는 인텔리전트 브레이크 보조 시스템(IBA)이 포함됩니다. 같은 차선의 앞에서 같은 방향으로 주행하는 차와 충돌할 위험이 탐지하면 시스템이 차의 제동력을 높이거나 차에 브레이크를 겁니다. 이로 인해 전진 기어를 선택하고 운전할 때 충돌 위험이 회피되거나 충돌 강도가 약해집니다. 상황에 따라 시스템이 브레이크를 약하게 걸 수도 있고 강하게 걸 수도 있습니다. 운전자는 항상 안전벨트를 잘 채우고 승객도 안전벨트를 잘 채웠는지 확인해야 합니다. 시스템은 앞차가 탐지될 때만 작동합니다. 앞차가 탐지되면 앞차 표시등이 켜집니다. 286페이지의 '전방 충돌경고 시스템(FCA)'을 참조하십시오.

전진 기어를 선택하고 8km/h에서 80km/h 사이의 속도로 운전하면 시스템이 작동합니다. 어댑티브 크루즈 컨트롤(ACC)이 있는 차는 전진 속도가 4km/h를 초과하면 시스템이 작동합니다. 시스템은 전방 60m 이내에서 주행하는 차량을 탐지합니다.



**경고**

AEB는 충돌에 대비하는 시스템이고 충돌을 회피하는 시스템이 아닙니다. AEB의 제동 기능에 너무 의존하지 마십시오. AEB는 정해진 속도 범위 밖에서는 브레이크를 걸지 않으며 차가 탐지될 때만 작동합니다.

#### AEB의 한계

- 구불구불한 도로나 언덕이 많은 도로에서는 앞차를 탐지하지 못할 수 있습니다.
- 트레일러를 견인하는 차량, 트랙터, 흙이 많이 묻은 차량은 탐지하지 못할 수 있습니다.
- 안개, 비, 눈으로 시야가 제한되는 날에는 앞차를 탐지하지 못할 수 있습니다.

**⚠ 경고(계속)**

- 보행자나 물체로 일부가 가려진 앞차는 탐지하지 못할 수 있습니다.

운전자는 경계를 늦추지 말고 있다가 위험 상황이 벌어지면 적절한 조치(브레이크 걸기, 방향 전환하기 등)를 취해야 합니다.

AEB는 충돌을 피하기 위해 차를 완전히 정지시킬 수도 있습니다. 이런 경우에는 AEB가 전자식 주차 브레이크(EPB)를 걸어 차를 정지시켜 놓을 수 있습니다. 다시 출발하려면 EPB를 풀거나 가속 페달을 밟으십시오.

**⚠ 경고**

AEB는 예기치 않은 상황이나 제동이 필요하지 않은 상황에서 차에 브레이크를 걸 수 있습니다. 예를 들어, 회전하는 차량, 가드레일, 표지판, 움직이지 않는 물체에 AEB가 반응할 수 있습니다. 이런 경우에 가속 페달을 단단히 밟으면 AEB의 작동이 보류됩니다.

**인텔리전트 브레이크 보조 시스템 (IBA)**

운전자가 브레이크 페달을 급히 밟으면 앞차에 접근하는 속도와 앞차와의 간격에 따라 IBA가 제동력을 증가시킬 수 있습니다.

IBA가 작동할 때 브레이크 페달에서 가벼운 맥동이 느껴지거나 브레이크 페달이 약간 움직이는 것은 정상입니다. 운전자는 IBA가 작동할 때도 브레이크 페달을 필요한 만큼 밟아야 합니다. IBA는 브레이크 페달에서 발을 떼어야 작동을 멈춥니다.

**⚠ 경고**

IBA는 제동력 증가가 불필요한 상황에서 제동력을 증가시켜 교통 흐름을 방해할 수 있는데 이런 경우에는 브레이크 페달에서 발을 떼었다가 필요할 때 브레이크 페달을 다시 밟으십시오.

AEB와 IBA는 차량 설정 메뉴에서 끌 수 있습니다. 본 기능에 사용 가능한 세팅을 보려면 인포테인먼트 홈페이지에서 설정 아이콘을 터치합니다. 사용 가능한 옵션을 보려면 'Vehicle(차량)'을 선택하고 'Collision/Detection Systems(충돌/감지 시스템)'를 선택합니다.

**⚠ 경고**

트레일러를 견인할 때 AEB나 IBA를 사용하면 차량 통제력을 잃어 충돌이 발생할 수 있습니다. 트레일러를 견인할 때는 시스템을 경고 모드에 놓거나 꺼짐 모드에 놓으십시오.

다음과 같은 경우에는 시스템 사용 불가 메시지가 나타날 수 있습니다.

- 차량 전면이나 앞유리가 깨끗하지 않다.
- 폭우나 폭설로 물체 탐지력이 약화되었다.
- 스태빌리트랙/전자 스태빌리티 컨트롤 시스템(ESC)에 문제가 있다.

AEB를 정비할 필요는 없습니다.

## 전방 보행자 브레이크 시스템 (FPB)(장착시)

FPB는 전진 기어를 선택하고 운전할 때 보행자와의 충돌로 인한 피해를 방지하거나 감소시키는 기능을 합니다. 전방 가까운 곳에서 보행자가 탐지되면 FPB가 진황색 표시등을 켜고, 차가 보행자에게 너무 빠르게 접근하면 FPB가 앞유리에서 적색 경고등을 깜박이거나 삐소리를 빠르게 울리거나 운전석을 진동시킵니다. FPB는 차의 제동력을 높이거나 차에 브레이크를 걸 수 있습니다. FPB에는 인텔리전트 브레이크 보조 시스템(IBA)이 포함됩니다. 자동 비상 브레이크 시스템(AEB)도 보행자에 반응할 수 있습니다. 운전자는 항상 안전벨트를 잘 채우고 승객도 안전벨트를 잘 채웠는지 확인해야 합니다. 288 페이지의 '자동 비상 브레이크 시스템(AEB)'을 참조하십시오.

FPB는 전진 기어를 선택하고 8km/h에서 80km/h 사이의 속도로 운전할 때 보행자를 탐지하고 경고를 보냅니다. 낮에 운전할 때는 시스템이 차에서 40m 이내에 위치한 보행자를 탐지합니다. 밤에 운전할 때는 시스템의 성능이 크게 떨어집니다. 야간 비전 시스템이 있는 차는 낮에 전진 기어를 선택하고 운전할 때 항상 보행자를 탐지하고 경고를 보냅니다.

### 경고

FPB는 보행자가 탐지되기 전에는 경고를 보내지 않고 브레이크를 걸지도 않습니다. 다음과 같은 경우에는 FPB가 보행자(어린이 포함)를 탐지하지 못할 수 있습니다.

- 보행자가 바로 앞에 있지 않거나 완전히 보이지 않거나 똑바로 서 있지 않거나 그룹의 일원이다.
- 어둠, 안개, 비, 눈 등으로 앞이 잘 보이지 않는다.

### 경고(계속)

- 센서가 흙, 눈, 얼음으로 가려져 있다.
- 전조등이나 앞유리가 깨끗하지 않거나 상태가 나쁘다.

언제라도 필요한 조치(브레이크 걸기 등)를 취할 준비를 갖추고 있으십시오. 208페이지의 '방어 운전'을 참조하십시오. 앞유리, 전조등, FPB 센서를 깨끗하고 양호한 상태로 유지하십시오.

FPB는 차량 개인화 메뉴에서 꺼짐 모드, 경고 모드, 경고/브레이크 모드에 놓을 수 있습니다. 본 기능에 사용 가능한 세팅을 보려면 인포테인먼트 홈페이지에서 설정 아이콘을 터치합니다. 사용 가능한 옵션을 보려면 'Vehicle(차량)'을 선택하고 'Collision/Detection Systems(충돌/감지 시스템)'를 선택합니다.

## 전방 보행자 감지



보행자가 탐지되지 않으면 FPB가 경고를 보내거나 브레이크를 걸지 않습니다. 차량 전방 경로에 진입할 수 있는 보행자가 탐지되면 전방 보행자 표시등이 진황색으로 켜집니다.

## 전방 보행자 경고



헤드업 디스플레이가 있을 때



헤드업 디스플레이가 없을 때

차가 전방 보행자에게 너무 빠르게 접근하면 전방 보행자 경고 기능이 작동하여 앞유리에서 적색 경고등이 깜박이고 전방에서 삐소리가 8회 울리거나 운전석(안전경고 기능이 있을 경우)의 좌우 측면이 5회 진동합니다. 이런 경우에는 브레이크 시스템이 차를 가볍게 감속시켜 운전자의 빠른 제동을 도울 수 있습니다. 필요한 대로 브레이크 페달을 계속 밟으십시오. 전방 보행자 경고 기능이 작동하면 크루즈 컨트롤이 꺼질 수 있습니다.

## 자동 브레이크

차가 바로 앞의 보행자와 충돌할 위험이 있거나 운전자가 브레이크를 걸지 않을 때는 FPB가 자동으로 브레이크를 걸 수 있습니다. 이로 인해 보행자와의 충돌이 회피되거나 충돌로 인한 보행자의 부상이 감소될 수 있습니다. FPB는 8km/h에서 80km/h 사이의 속도에서 보행자가 탐지될 때 자동으로 브레이크를 걸 수 있습니다. 특정 조건(고속 등)에서는 자동 브레이크 레벨이 낮아질 수 있습니다.

FPB는 보행자와의 충돌을 피하기 위해 차를 완전히 정지시킬 수도 있습니다. 전자식 주차 브레이크(EPB)가 걸릴 수 있습니다. EPB를 풀려면 EPB 스위치를 누르십시오. 가속 페달을 단단히 밟아도 EPB가 풀립니다.

**⚠ 경고**

FAB는 예기치 않은 상황이나 불필요한 상황에서 경고를 보내거나 브레이크를 걸 수 있습니다. 시스템은 모양이나 크기가 보행자와 비슷한 물체(그림자 포함)가 탐지되어도 경고를 보내거나 브레이크를 걸 수 있습니다. 이런 현상은 정상이므로 차를 정비할 필요가 없습니다. 시스템이 불필요하게 브레이크를 걸 때 가속 페달을 밟으면 브레이크가 풀립니다.

‘차량 개인화’ 메뉴에서 자동 브레이크 기능을 끌 수 있습니다. 본 기능에 사용 가능한 세팅을 보려면 인포테인먼트 홈페이지에서 설정 아이콘을 터치합니다. 사용 가능한 옵션을 보려면 ‘Vehicle(차량)’을 선택하고 ‘Collision/Detection Systems(충돌/감지 시스템)’를 선택합니다.

**⚠ 경고**

트레일러를 견인할 때 전방 보행자 브레이크 시스템을 사용하면 차량 통제력을 잃어 충돌이 발생할 수 있습니다. 트레일러를 견인할 때는 시스템을 경고 모드나 꺼짐 모드에 놓으십시오.

**시스템의 클리닝**

FPB가 정상적으로 작동하지 않을 때 실내 미러 앞쪽 앞유리 외면을 닦으면 FPB가 정상적으로 작동할 수도 있습니다.

**사각지대 경고 시스템(SBZA)(장착시)**

SBZA는 차선 변경을 돕는 시스템으로서 사각지대에서 움직이는 차량과 충돌하는 것을 방지하는 기능을 합니다. 차에 전진 기어가 선택되어 있을 때 사각지대에서 움직이는 차가 탐지되면 해당 방향의 실외 미러에 SBZA 심벌이 나타납니다. 방향지시등을 작동시켰을 때 같은 방향에서 차가 탐지되면 차선을 변경하지 말 것을 알리기 위해 경고 심벌이 깜박입니다. SBZA는 차선 변경 경고 시스템(LCA)의 일부이므로 SBZA를

사용하기 전에 ‘차선 변경 경고 시스템(LCA)’을 읽어 보십시오.

**차선변경 경고 시스템(LCA)(장착시)**

LCA는 차선 변경을 돕는 시스템으로서 사각지대에 있는 차량이나 뒤에서 사각지대로 빠르게 접근하는 차량과 충돌하는 것을 방지하는 기능을 합니다. 인접 차선에서 사각지대에 진입한 차량이 탐지되면 같은 방향의 실외 미러에 LCA 심벌이 나타납니다(방향지시등이 켜져 있을 때는 LCA 심벌이 깜박임).

**⚠ 경고**

LCA는 보행자, 자전거, 동물이나 탐지 영역 밖의 차량을 탐지하지 못합니다. LCA는 운전 조건에 따라 차선을 변경할 때 경고를 보내지 못할 수도 있습니다. 차선을 변경할 때 옆과 뒤를 잘 살피지 않으면 사람이 상해를 입거나 차가 손상될 수 있습니다. 차선을 변경할 때는 방향지시등을 작동시키고, 실내 미러와 실외 미러를 보고 고개를 돌려 옆과 뒤를 잘 살피십시오.

## LCA의 탐지 영역

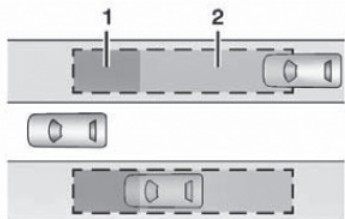

1. SBZA의 탐지 영역

2. LCA의 탐지 영역

LCA는 탐지 영역의 폭이 차량 양쪽에서 한 차선(3.5m) 정도이고 탐지 영역의 높이가 지면에서 0.5와 2m 사이입니다. SBZA는 탐지 영역이 차량 중앙에서 뒤로 5m 정도입니다. SBZA는 차량 후미에서 70m 이내의 거리에서 빠르게 접근하는 차량도 경고합니다.

## 시스템은 어떻게 작동하는가

인접 차선의 차가 사각지대로 들어오거나 뒤에서 빠르게 접근하면 실외 미러에 LCA 심벌이 나타나는데 이는 차선 변경이 안전하지 않음을 가리키기 위한 것입니다. 차선을 변경할 때는 LCA 심벌이 나타나지 않았는지 확인하고, 방향지시등을 작동시키고, 실내 미러와 실외 미러를 보고 고개를 돌려 옆과 뒤를 잘 살피십시오.



좌측 실외 미러의  
LCA 심벌



우측 실외 미러의  
LCA 심벌

시동을 걸 때 좌우 실외 미러에 LCA 심벌이 나타나면 시스템이 작동하는 것입니다. 차가 전진할 때 사각지대에서 차가 탐지되거나 사각지대에 빠르게 접근하는 차가 탐지되면 해당 방향의 실외 미러에 LCA 심벌이 나타납니다. 방향지시등을 작동시켰을 때 같은 방향에서 차가 탐지되면 차선을 변경하지 말 것을 알리기 위해 LCA 심벌이 깜박입니다.

LCA는 끌 수 있습니다. LCA를 끄면 사각지대 경고 시스템도 꺼집니다. 인포테인먼트 화면에서 사용 가능한 세팅을 보려면 Settings(설정) > Vehicle(차량) > Collision/Detection Systems(충돌/감지 시스템)를 터치합니다. LCA를 끄면 실외 미러에 LCA 심벌이 나타나지 않습니다.

## 시스템이 정상적으로 작동하지 않을 때

LCA가 정상적인 성능을 발휘하려면 차를 잠시 운전해야 합니다. 차로에 통행 차량이 있고 노변에 물체(가드레일, 장벽 등)가 있는 직선 고속도로에서 차를 운전하면 LCA가 보다 빠르게 정상적인 성능을 발휘합니다.

다른 차를 빠르게 추월할 때나 트레일러를 견인할 때는 LCA 심벌이 나타나지 않을 수 있습니다. LCA의 탐지 영역은 차량 후미에서 시작되고 트레일러를 연결했을 때 트레일러 길이만큼 연장되지 않습니다. 트레일러를 견인하면서 차선을 변경할 때는 안전에 특히 유의하십시오. LCA는 차에 장비(트레일러, 자전거 등)가 부착되어 있거나 차의 좌우로 돌출하는 물건이 있을 때도 경

고를 보낼 수 있습니다. 차에 부착한 장비가 차량 탐지를 방해할 수도 있는데 이는 정상이므로 차를 정비할 필요가 없습니다.

비가 올 때나 급한 커브길에서는 LCA가 인접 차선의 차량을 경고하지 못할 수 있는데 이는 정상이므로 시스템을 정비할 필요가 없습니다. 가드레일, 표지판, 나무, 관목 등의 움직이지 않는 물체로 인해 LCA 심벌이 나타날 수 있는데 이 또한 정상이므로 차를 정비할 필요가 없습니다.

뒷범퍼 좌우 코너에 있는 LCA 센서가 흙, 먼지, 눈, 얼음, 슬러시, 빗물로 가려지면 LCA가 작동하지 않을 수 있습니다. 센서를 클리닝하는 방법은 385페이지의 '외부 관리' 항목에 나오는 '세차'를 참조하십시오. 차량 좌우 측면을 후방 코너까지 뒤았을 때 DIC에 시스템을 사용할 수 없다는 메시지가 나타나면 서비스 센터를 찾으십시오.

시스템이 깨끗할 때 사각지대에 차가 있거나 사각지대에 빠르게 접근하는 차가 있어도 LCA 심벌이 나타나지 않으면 시스템을 정비할 필요가 있습니다. 서비스 센터로 차를 가져가십시오.

### 차선유지 보조 시스템(LKA)(장착시)

LKA는 의도하지 않은 차선 이탈로 인한 충돌을 피하는 것을 돕습니다. LKA는 차량 속도가 약 60~180km/h 범위에 있을 때 차선표시를 탐지합니다. 일부 차량은 50km/h보다 높은 속도에 서 시스템이 작동합니다. 차가 차선표시에 접근하면 LKA가 스티어링휠을 가볍게 돌려 차를 차선 중앙으로 유도합니다. 차가 차선표시를 넘어 가면 차선이탈 경고(LDW)를 보낼 수도 있습니다. LKA의 작동을 보류시키려면 스티어링휠을 돌립니다. LKA는 차를 차선 중앙에 계속 유지시키지 못합니다. 차선을 이탈하는 쪽의 방향지시등이 작동하거나, 운전자가 가속 또는 감속하거나 스티어링휠을 돌리면 LKA가 작동하지 않습니다. LKA의 작동을 보류시키려면 스티어링휠을 돌립니다. 운전자가 의도적으로 차선표시를 넘어가는 것이 감지되면 LDW가 주어지지 않습니다. 의도적으로 차선표시를 넘어갈 때 LDW가 주어지기를 기대하지 마십시오.



경고

LKA는 연속해서 스티어링휠을 돌리지 않으며 차를 차선 안에 유지시키지 못할 수도 있고 차가 차선 표시를 넘어가도 차선이탈 경고를 보내지 않을 수도 있습니다.

LKA와 LDW는 다음을 하지 못할 수 있습니다.

- 차선이탈이나 충돌을 방지하기 위해 경고를 보내거나 스티어링휠을 돌리기
- 날씨가 나쁘거나 가시거리가 짧을 때 차선 표시 탐지하기(앞유리나 전조등에 흙, 눈, 얼음이 묻었거나 앞유리나 전조등의 상태가 나쁘거나 햇빛이 카메라 센서에 비칠 때도 차선 표시를 탐지하지 못할 수 있음)
- 도로 가장자리 탐지하기
- 구불구불한 도로나 언덕이 많은 도로에서 차선 탐지하기



**⚠ 경고(계속)**

도로의 한 쪽에서만 차선 표시가 탐지될 때는 차가 해당 차선 표시에 접근할 때만 스티어링 휠을 돌리거나 차선이탈 경고를 보냅니다. 차에 LKA와 LDW가 있더라도 운전자가 상황에 맞게 스티어링휠을 조작해야 합니다. 도로를 주시하면서 차선 중앙에 차를 위치시키십시오. 이를 지키지 않으면 충돌이 일어나 차가 손상되거나 사람이 상해를 입을 수 있습니다. 앞유리, 전조등, 카메라 센서를 깨끗하고 양호한 상태로 유지하십시오. 날씨가 나쁠 때는 LKA를 사용하지 마십시오.

**⚠ 경고**

트레일러를 견인하거나 미끄러운 도로에서 운전할 때 LKA를 사용하면 차량 통제력을 잃어 사고가 날 수 있습니다. LKA를 끄십시오.

**⚠ 경고**





차에 연결된 트레일러가 옆차선으로 넘어갈 때는 LKA가 운전자에게 경고를 보내지 않습니다. 트레일러가 옆차선으로 넘어가면 사람이 상해를 입거나 물건이 손상되는 사고가 날 수 있습니다. 트레일러를 견인할 때는 트레일러가 견인차와 같은 차선에 있는지 수시로 확인하십시오.

**시스템은 어떻게 작동하는가**

LKA는 실내 미러 앞쪽 앞유리 부위에 위치한 카메라 센서를 사용하여 차선표시를 탐지합니다. 차가 본의아니게 차선을 이탈하면 LKA가 가볍게 스티어링휠을 돌려 차를 차선 안으로 유도할 수 있습니다. 추가로 경고음을 울리거나 운전석을 진동시킬 수도 있습니다. 운전자가 의도적으로 차선표시를 넘어가면 시스템이 LDW를 보내지 않습니다.

LKA를 켜거나 끄려면 센터 스택의  버튼을 누릅니다. LKA를 켜면 버튼의 표시등(장착시)이 켜지고 LKA를 끄면 버튼의 표시등이 꺼집니다. 일부 차량은 LKA를 끄려면 버튼을 3초 이상 눌러야 합니다.

극도로 추운 날(-34°C 이하)에는 LKA를 사용하지 못할 수 있습니다.

LKA를 켜었을 때 표시등 이 백색이면 LKA가 작동 준비가 되지 않은 것입니다. 표시등 이 녹색이면 LKA가 작동 준비가 된 것입니다. 차가 차선표시에 접근하면 LKA가 스티어링휠을 가볍게 돌려 차를 차선 중앙으로 유도할 수 있습니다. LKA가 작동하면 표시등 이 진황색이 됩니다. 차가 차선표시를 넘어가면 진황색 표시등 을 깜박여 차선이탈 경고(LDW)를 보낼 수도 있습니다. LKA가 차선이탈 경고를 보낼 때는 삐소리가 3회 울리고 차선이탈 방향에 따라 운전석의 좌우 측면이 3회 진동할 수도 있습니다.

### 스티어링휠 돌리기

LKA는 연속해서 스티어링휠을 돌리지 않습니다. 운전자가 스티어링휠을 돌리는 것이 탐지되지 않으면 경고가 나타나고 차임이 울릴 수 있습니다. 경고와 차임을 없애려면 스티어링휠을 돌리십시오. 몇 차례의 경고와 차임이 있는 후에는 LKA가 일시적으로 작동을 멈출 수 있습니다.

### 시스템이 정상적으로 작동하지 않을 때

시스템은 다음의 영향을 받을 수 있습니다.

- 바로 앞에서 주행하는 차량
- 주변 밝기의 갑작스런 변화(터널을 통과할 때 등)
- 좌측이나 우측으로 경사진 도로
- 차선 표시가 명확하지 않은 도로(2차선 도로 등)

차선 표시가 명확할 때 LKA가 정상적인 기능을 발휘하지 않으면 앞유리를 닦아 보십시오.

카메라가 막히면 이를 가리키는 메시지가 나타날 수 있습니다. 일부 운전자 보조 시스템이 낮은 성능으로 작동하거나 전혀 작동하지 않을 수 있습니다. LKA나 LDW를 일시적으로 사용할 수 없게 되면 LKA/LDW 사용 불가 메시지가 나타날 수 있습니다. 본 메시지가 나타나는 것은 카메라가 막혔기 때문일 수 있습니다. LKA를 정비할 필요는 없습니다. 실내 미러 뒤쪽 앞유리 외면을 닦으십시오.

노면의 타르, 그림자, 균열, 임시 차선표시 등으로 인해 LKA가 스티어링휠을 돌리거나 차선이탈 경고를 보낼 수도 있는데 이는 정상이므로 차를 정비할 필요가 없습니다. 이런 상황에서는 LKA를 끄십시오.

### 연료

#### 권장 연료(LSY 2.0L L4 엔진)



ASTM 규격 D4814에 부합하고 옥탄가[(R+M)/2]가 91(국내 옥탄가 95) 이상인 프리미엄 무연 가솔린이 권장됩니다.

해당 연료를 구할 수 없을 때는 옥탄가가 91인 무연 가솔린을 사용할 수 있지만 성능과 운전성이 떨어집니다. 옥탄가 95 이상의 가솔린을 사용할 때 큰 노킹 소리가 나면 엔진을 정비해야 합니다.

E85나 플렉스 연료는 사용하지 마십시오. 에탄올 함량이 15%(용적 기준)를 초과하는 가솔린도 사용하지 마십시오.

## 권장 연료(LT4 6.2L V8 엔진)



ASTM 규격 D4814에 부합하고 옥탄가[(R+M)/2]가 91(국내 옥탄가 95) 이상인 프리미엄 무연 가솔린이 권장됩니다. 맞는 연료를 사용하는 것은 올바른 차량 관리의 일부이자 차량 보증의 한 조건이 됩니다. 옥탄가 95 이상의 가솔린을 사용할 때 큰 노킹 소리가 나면 엔진을 정비해야 합니다.

E85나 플렉스 연료는 사용하지 마십시오. 에탄올 함량이 15%(용적 기준)를 초과하는 가솔린도 사용하지 마십시오.

## 사용이 금지된 연료



주의

다음과 같은 연료는 사용하지 마십시오. 이들 연료를 사용함으로써 인한 차량 손상에는 보증이 적용되지 않습니다.

- 에탄올 함량이 15%(용적 기준)를 초과하는 연료(플렉스 퓨얼 차량 제외) : 중급 에탄올 혼합 연료(에탄올 함량 16~50%), E85, 플렉스 퓨얼 등
- 메탄올, 메틸알, 아닐린을 조금이라도 함유한 연료 : 연료 시스템의 금속 부품을 부식시킬 수 있고 플라스틱 부품과 고무 부품을 손상시킬 수 있습니다.
- 금속(MMT 등)을 함유한 연료 : 배출가스 컨트롤 시스템과 스파크 플러그를 손상시킬 수 있습니다.
- 옥탄가가 권장 수치에 미달하는 연료 : 연비가 낮아지고 엔진 성능이 약해지며 촉매 수명이 단축될 수 있습니다.

## 주유

연료 게이지의 화살표는 연료 도어가 위치한 방향을 나타냅니다. 110페이지의 '연료 게이지'를 참조하십시오.



경고

연료와 그 증기는 쉽게 발화되어 인체 상해를 초래할 수 있습니다.

운전자나 승객이 화상을 입는 것을 방지하기 위해 다음을 지키십시오.

- 화상을 방지하기 위해 연료 펌프에 부착된 라벨에 나오는 지시를 잘 읽고 따르십시오.
- 주유할 때는 엔진을 끄십시오.
- 스파크, 화염, 담배를 연료에서 멀리 하십시오.
- 주유기를 작동시켜 놓고 자리를 비우지 마십시오.
- 주유할 때는 전자 장비를 사용하지 마십시오.

**경고(계속)**

- 주유가 진행될 때는 차에 들어가지 마십시오 (차 밖에 있을 때).
- 어린이를 주유기에서 멀리 하고 어린이에게 주유를 맡기지도 마십시오.
- 주유기 노즐을 잡기 전에 금속 물체에 손을 대 몸에서 정전기를 제거하십시오.
- 주유기 노즐을 너무 빨리 삽입하면 연료가 분출될 수 있습니다. 이는 연료 탱크가 거의 찼을 때 특히 많이 발생합니다(더운 날에는 연료가 더욱 잘 분출됨). 주유기 노즐은 천천히 삽입하십시오. 가스가 빠져 나오는 소리가 나면 소리가 멈출 때까지 기다렸다가 주유를 시작하십시오.

차량 도어를 해제하면 연료 도어도 해제됩니다 (장착시). 9페이지의 '리모트 키의 작동'을 참조하십시오.

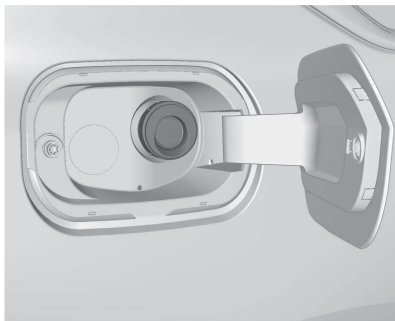

스마트 키 또는 차량 실내에서  을 누르거나 키를 지니고 도어 핸들의 잠금 해제 버튼을 눌러 잠금을 해제합니다.

연료 도어를 열려면 뒤쪽 가장자리 중앙을 눌렀다 놓습니다.

무캡 연료 시스템에는 연료캡이 없습니다. 주유기 노즐을 깊이 삽입하여 고정시키고 주유를 시작하십시오.

**경고**

주유기 노즐에서 찰칵소리가 3회 이상 나도록 주유하면 다음이 일어날 수 있습니다.

- 차량 성능 문제(엔진 정지, 연료 시스템 손상 등)
- 연료 누출
- 연료 화재(특정 조건에서)

연료를 흘리지 않도록 조심하십시오. 주유가 끝나면 몇 초를 기다렸다 주유기 노즐을 빼십시오. 차체에 연료가 묻었으면 신속히 닦아내십시오. 385페이지의 '외부 관리'를 참조하십시오. 연료 도어를 단단히 닫으십시오.

**경고**

주유 도중에 화재가 났을 때는 노즐을 빼지 마십시오. 주유기를 끄거나 주유소 직원에게 알려 주유를 중단시키고 즉시 자리를 피하십시오.

## 휴대용 연료통으로 연료 보충하기

연료가 떨어져 휴대용 연료통으로 연료를 보충할 때는 다음과 같이 하십시오.

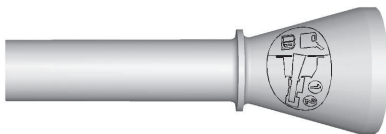

1. 무캡 깔때기를 찾습니다.
2. 깔때기를 주유구에 삽입하여 고정시킵니다.

### ⚠ 경고

깔때기를 사용하지 않고 휴대용 연료통으로 연료를 보충하면 연료가 밖으로 흘러 무캡 주유 시스템이 손상될 수 있습니다. 화재가 나 사람이 화상을 입고 차가 손상될 수도 있습니다.

3. 주유가 끝나면 깔때기를 꺼내 깨끗이 닦은 후 원래의 자리에 넣습니다.

## 휴대용 연료 용기에 연료 넣기

### ⚠ 경고

차안에서 휴대용 연료 용기에 연료를 넣지 마십시오. 휴대용 연료 용기에서 정전기가 발생하면 연료 증기에 불이 붙어 탑승자가 화상을 입거나 차가 손상될 수 있습니다. 운전자나 승객이 화상을 입는 것을 방지하기 위해 다음을 지키십시오.

- 승인된 휴대용 연료 용기에만 연료를 넣으십시오.
- 지면 이외의 곳(승객실, 트렁크, 픽업 베드)에서 휴대용 연료 용기에 연료를 넣지 마십시오.
- 주유기 노즐을 휴대용 연료 용기 안쪽에 닿도록 끼우고 작동시키십시오. 연료를 다 넣을 때까지 주유기 노즐이 휴대용 연료 용기 안쪽에 닿아 있어야 합니다.
- 스파크, 화염, 담배를 연료에서 멀리 하십시오.
- 주유하면서 전자 장비를 사용하지 마십시오.

## 트레일러 견인

### 견인 관련 일반 정보

차에 맞게 디자인된 견인 장비를 사용하십시오. 차에 트레일러를 견인할 준비를 갖추는 방법은 서비스 센터나 트레일러 대리점에 문의하십시오. 트레일러를 견인하기 전에 본 단원을 잘 읽어보십시오. 차에 고장이 생겨 이를 견인할 때는 383페이지의 '고장차 운반'을 참조하십시오. 차를 다른 차량(예 : 모터홈) 뒤에 매달고 견인할 때는 385페이지의 '레저 차량 견인'을 참조하십시오.

2.0L L4 엔진 차량으로 트레일러를 견인할 때는 옥탄가 89 이상의 무연 가솔린을 사용하십시오. 옥탄가가 이보다 낮은 가솔린을 사용하면 엔진이 손상될 수 있는데 이에는 차량 보증이 적용되지 않습니다. 296페이지의 '권장 연료(LS1 2.0L L4 엔진)'를 참조하십시오.

## 운전 특성과 견인 요령

### 경고

장비를 잘 갖추지 않고 트레일러를 견인하거나, 트레일러를 연결하고 차를 잘못 운전하면 차량 통제력을 잃을 수 있습니다. 예를 들어, 트레일러가 너무 무겁거나 트레일러 브레이크가 하중에 맞지 않으면 차가 정상적으로 정지하지 않을 수 있습니다. 이런 경우에는 운전자나 다른 사람이 상해를 입을 수 있고 차가 손상될 수도 있습니다(차량 보증이 적용되지 않음). 본 단원에 나오는 단계를 모두 완료했을 때만 트레일러를 견인하십시오. 트레일러 견인에 대해 조언이 필요하면 딜러에 연락하십시오.

## 트레일러를 연결하고 운전하기

트레일러를 견인하는 것은 차만 운전하는 것과 다릅니다. 트레일러를 견인하면 차의 핸들링, 가속력, 제동력, 내구력, 연비가 달라집니다. 안전하게 트레일러를 견인하려면 알맞은 장비를 갖추고 이를 올바르게 사용해야 합니다.

다음에 나오는 정보는 트레일러를 견인할 때 운전자와 승객의 안전에 매우 중요하므로 트레일러를 연결하기 전에 잘 읽어 보십시오.

트레일러를 견인할 때는 다음을 지키십시오.

- 트레일러 견인에 적용되는 법규를 잘 알아 놓으십시오. 나라마다 해당 법규가 다를 수 있습니다.
- 법에 의해 확장형 사이드 미러를 사용하는 것이 요구될 수 있습니다. 트레일러를 견인할 때 시야가 제한되면 법에 요구되지 않더라도 차에 확장형 사이드 미러를 설치하십시오.
- 신차는 엔진, 액셀, 기타 부품 등의 손상을 방지하기 위해 800km를 주행할 때까지 트레일러를 견인하지 마십시오.
- 무거운 트레일러를 견인할 때는 먼저 엔진 오일을 교환하는 것이 권장됩니다.
- 트레일러를 견인할 때 처음 800km까지는 차량 속도가 80km/h를 초과하지 않도록 하고 급출발도 피하십시오.

- 트레일러를 견인할 때는 기어를 D에 놓을 수 있습니다. 자동 모드에서 하향 변속이 너무 빨리 일어나면 수동 모드로 바꾸어 저속 기어를 선택할 수 있습니다. 246페이지의 '수동 모드'를 참조하십시오.

트레일러를 견인할 때는 다음 운전자 보조 시스템을 꺼야 합니다. 트레일러가 탐지되면 이들 시스템이 자동으로 꺼질 수도 있습니다.

- 주차보조 시스템
- 후진 자동 브레이크 시스템(RAB)
- 후측방 접근차량 경고 시스템(RCTA)
- 후측방 접근차량 제동 시스템(RCTB)
- 차선변경 경고 시스템(LCA)
- 어댑티브 크루즈 컨트롤(ACC) : 트레일러 견인 기능이 있는 시스템 제외. 264페이지의 '어댑티브 크루즈 컨트롤(고급)'을 참조하십시오.

자동 비상 브레이크 시스템(AEB)과 전방 보행자 브레이크 시스템(FPB)은 경고 모드로 설정해야 합니다.

트레일러를 견인할 때는 자동 주차 시스템(APA)을 사용하지 마십시오.

### 경고

트레일러를 견인할 때는 일산화탄소(CO)에 중독되는 것을 방지하기 위해 다음과 같이 하십시오.

- 리프트게이트, 트렁크/해치, 후방 윈도우를 열고 운전하지 마십시오.
- 계기판 위아래의 송풍구를 완전히 여십시오.
- 온도조절 시스템을 외부 공기가 들어올 수 있는 상태로 설정하십시오. '찾아보기'에서 '온도조절 시스템'을 찾아보십시오.

240페이지의 '배기가스'에 나오는 일산화탄소에 대한 설명을 참조하십시오.

트레일러를 견인하는 데는 경험이 필요합니다. 차량/트레일러 콤비는 차보다 몸통이 길고 차만 운전할 때보다 반응이 느립니다. 공용 도로로 들어가기 전에 평평한 노면에서 운전하여 차량/트레일러 콤비의 핸들링 특성과 제동 특성을 알아 놓으십시오.

트레일러 구조, 타이어, 브레이크가 운반할 화물에 적합해야 합니다. 부적절한 트레일러 장비에 사용하면 트레일러, 타이어, 브레이크가 예기치 않은 방식으로 작동하거나 불안정한 방식으로 작동할 수 있습니다. 트레일러의 연결장치, 부착장치, 안전 체인, 전기 커넥터, 램프, 타이어, 미러를 점검하십시오. 305페이지의 '견인 장비'를 참조하십시오. 트레일러에 전자식 브레이크가 있을 때는 차와 트레일러를 움직이면서 손으로 트레일러 브레이크 컨트롤러를 조작하여 트레일러 브레이크가 정상적으로 작동하는지 확인하십시오. 운전하면서 가끔씩 화물이 잘 고정되어 있는지, 트레일러가 단단히 연결되어 있는지, 실외등과 트레일러 브레이크가 정상적으로 작동하는지 점검하십시오.

### 스테빌리티 컨트롤 시스템

트레일러를 견인할 때 스테빌리티 컨트롤 시스템에서 소리가 날 수도 있는데 이는 스테빌리티 컨트롤 시스템이 트레일러로 인한 차의 움직임에 반응하기 때문입니다(주로 코너링할 때 발생). 무거운 트레일러를 견인할 때는 스테빌리티 컨트롤 시스템에서 소리가 나는 것이 정상입니다.

### 차간거리

트레일러를 견인할 때는 트레일러 없이 운전할 때보다 앞차와의 거리를 두 배 이상 늘려야 급제동이나 급회전을 피할 수 있습니다.

### 추월

트레일러를 견인하면서 다른 차를 추월하려면 보다 많은 거리가 필요합니다. 차량/트레일러 콤비는 차보다 몸통이 훨씬 길고 차만 운전할 때보다 가속이 느립니다. 다른 차를 추월했을 때는 해당 차량보다 훨씬 많이 전진한 후에 원래 차선으로 돌아와야 합니다. 다른 차를 추월하는 것은 평평한 도로에서 하십시오. 경사로에서는 다른 차를 추월하는 것을 피하십시오.

### 후진

한 손으로 스티어링휠 하단을 잡고 있다가 트레일러를 좌측으로 돌리려면 같은 손을 좌측으로 돌리고 트레일러를 우측으로 돌리려면 같은 손을 우측으로 돌립니다. 후진은 다른 사람의 도움을 받으면서(가능시) 천천히 하십시오.

### 방향 전환



**주의**

**차에 트레일러를 연결하고 회전할 때는 속도를 낮추고 회전 반경을 넓혀야 합니다. 회전 반경이 좁으면 트레일러가 차와 접촉할 수 있습니다.**

차에 트레일러를 연결하고 회전할 때는 평소보다 회전 반경을 넓히십시오. 이는 트레일러가 노면으로 넘어가거나 연석을 밟거나 표지판, 가로수 등의 물체와 부딪는 것을 방지하는 데 필요합니다. 미리미리 방향지시등을 켜십시오. 급조향이나 급제동을 피하십시오.

### 경사로 운전

긴 내리막길이나 가파른 내리막길을 갈 때는 속도를 낮추고 저속 기어를 선택하십시오. 저속 기어를 선택하지 않으면 브레이크가 과열되어 제동력이 약화될 수 있습니다.

트레일러를 견인할 때는 기어를 D에 놓으십시오. 차의 하중이 클 때나 언덕이 많은 도로에서 운전할 때 기어가 자주 바뀌면 저속 기어를 선택하십시오.

높은 고도에서 트레일러를 견인하면 냉각수가 평소보다 낮은 온도에서 비등할 수 있습니다. 높은 고도에 위치한 가파른 오르막길에서 트레일러를 견인한 직후 엔진을 끄면 차가 엔진 과열과 유사한 증상을 보일 수 있습니다. 이를 방지하려면 평평한 곳에 차를 세우고 기어를 P에 놓고 몇 분 기다렸다가 엔진을 끄십시오. 과열 경고가 나타나면 331페이지의 '엔진 과열'을 참조하십시오.

### 경사로에 주차하기



**경고**

**차에 트레일러를 연결했을 때는 가능하면 평평한 노면에 주차하십시오.**



경사로에 주차할 때

1. 브레이크 페달을 밟습니다. 기어는 아직 P로 옮기지 마십시오. 차가 경사로 아래쪽을 향해 있을 때는 앞바퀴를 노변쪽으로 돌리고 차가 경사로 위쪽을 향해 있을 때는 앞바퀴를 도로 쪽으로 돌리십시오.
2. 다른 사람을 시켜 트레일러 바퀴에 고임목을 댑니다.
3. 트레일러 바퀴에 고임목을 댄 다음에는 고임목에 하중이 가해질 때까지 브레이크 페달에서 천천히 발을 뺍니다.
4. 브레이크 페달을 다시 밟습니다. 주차 브레이크를 걸고 기어를 P로 옮깁니다.
5. 브레이크 페달에서 발을 뺍니다.

### 경사로에 주차했다가 다시 출발하기

1. 브레이크 페달을 밟습니다.
  - 시동을 겁니다.
  - 기어를 선택합니다.
  - 주차 브레이크를 풉니다.
2. 브레이크 페달에서 발을 뺍니다.
3. 트레일러가 고임목을 벗어날 때까지 천천히 운전합니다.
4. 차를 세우고 다른 사람을 시켜 고임목을 회수합니다.

### 트레일러 견인과 차량 관리

트레일러를 견인할 때는 차를 자주 정비해야 합니다. 396페이지의 '정비 스케줄'을 참조하십시오. 운전하기 전과 운전하는 도중에 변속기 오일, 엔진 오일, 액슬 오일, 벨트, 냉각 시스템, 브레이크 시스템을 점검하는 것이 중요합니다.

트레일러 히치의 너트와 볼트가 단단히 조여져 있는지 주기적으로 점검하십시오.

### 트레일러 견인과 엔진 냉각 시스템

열악한 견인 조건에서는 냉각 시스템이 과열될 수 있습니다. 331페이지의 '엔진 과열'을 참조하십시오.

### 트레일러 견인(LSY 2.0L L4 엔진)



**주의**

트레일러를 잘못 견인하면 차가 손상되어 고비용 수리가 필요할 수 있게 되는데 이는 차량 보증이 적용되지 않습니다. 트레일러를 올바르게 견인하려면 본 단원에 나오는 정보를 잘 읽고 따르십시오. 조연이 필요하면 딜러에 연락하십시오.

V 시리즈 Blackwing으로는 트레일러를 견인하지 마십시오. 이들 모델은 트레일러를 견인하게 되어 있지 않습니다.

### 트레일러 중량



차의 견인 용량이 초과되지 않도록 하십시오.

트레일러를 안전하게 견인하려면 트레일러 중량, 주행 속도, 고도, 도로 경사도, 기온, 트레일러 전면 치수, 견인 빈도에 유의해야 합니다.

트레일러를 견인하기 전에 다음 중량을 따르도록 측정하십시오.

- 차량 타이어에 실리는 중량
- 트레일러 중량
- 트레일러 연결대 중량

### ⚠ 경고

트레일러가 너무 무겁거나 트레일러 브레이크가 하중에 적합하지 않으면 사고가 나 운전자나 다른 사람이 상해를 입을 수 있고 차가 손상될 수도 있습니다(차량 보증이 적용되지 않음).

본 단원에 나오는 단계를 모두 완료했을 때만 트레일러를 견인하십시오. 트레일러 견인에 대해 조언이 필요하면 딜러에 연락하십시오.

### 정격 차량 총중량(GVWR)

차의 최대 하중 용량에 대해서는 230페이지의 '적재 한계'를 참조하십시오. 트레일러를 연결하고 GVWR을 계산할 때는 차가 받는 하중에 트레일러 연결대 중량을 포함시켜야 합니다.

### 최대 트레일러 중량

트레일러 중량은 454kg을 초과할 수 없습니다. 트레일러의 최대 허용 중량은 승객과 트레일러 화물의 중량에 따라 낮아질 수 있습니다.

트레일러의 최대 허용 중량은 차에 운전자만 타고 필요한 트레일러 장비가 모두 갖추어져 있다는 것을 전제로 계산됩니다. 차에 추가된 옵션 장비, 승객, 짐의 중량은 트레일러의 최대 허용 중량에서 빼야 합니다.

### 트레일러 화물의 균형

트레일러가 안정을 유지하려면 트레일러에 실은 화물이 균형을 유지해야 합니다. 트레일러에 실은 화물이 균형을 잃으면 트레일러가 스웨이(좌우로 왔다갔다 하기)할 수 있습니다.

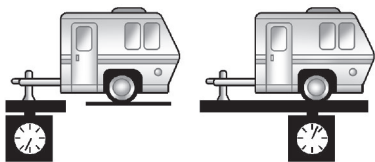

1

2

트레일러 연결대(1)의 중량은 적재된 트레일러 중량(2)의 10~15%가 되어야 합니다. 일부 특수 트레일러(보트 트레일러 등)에는 이들 수치가 적용되지 않습니다. 트레일러 사용 설명서에 나오는 권장 트레일러 연결대 중량을 참조하십시오. 차량, 히치, 트레일러의 최대 허용 하중이 초과되지 않도록 하십시오.

트레일러에 화물을 실은 후에는 트레일러의 중량을 먼저 측정하고 연결대의 중량을 다음에 측정하여 각각의 중량이 적절인지 확인하십시오. 트레일러 중량이 너무 크면 화물의 일부를 차로 옮겨볼 수 있습니다. 트레일러 연결대 중량이 너무 크거나 작으면 트레일러 안의 화물 위치를 바꾸어볼 수 있습니다.

차에 허용된 최대 연결대 중량이 초과되지 않도록 하십시오. 히치 연장장치는 히치볼을 차에 최대한 근접시킬 수 있는 짧은 것을 선택하십시오. 히치 연장장치가 짧을수록 연결대 중량이 트레일러 히치와 리어 액슬에 미치는 영향이 적어집니다.

트레일러 히치 리시버에 부착하는 카고 캐리어를 사용하려면 화물을 차에 최대한 가깝게 위치시킬 수 있는 카고 캐리어를 선택하십시오. 카고 캐리어를 포함한 총중량이 차에 허용된 최대 연결대 중량의 절반과 227kg 중 작은 것을 초과하지 않도록 하십시오.

트레일러 견인에 대해 조언이 필요하면 딜러에 연락하십시오.

## 견인 장비

### 히치

히치는 차에 맞는 것을 사용하십시오. 강한 옆바람, 지나가는 대형 트럭, 거친 노면은 트레일러와 히치에 영향을 미칠 수 있습니다.

임대용 히치나 범퍼형 히치는 사용하지 마십시오. 히치는 범퍼에 부착하는 것을 사용하지 말고 프레임에 부착하는 것을 사용하십시오.

히치를 제거한 후 차에 노출된 구멍이 있을 때는 이를 밀봉하십시오. 해당 구멍을 밀봉하지 않으면 흙, 물, 일산화탄소(배기가스에 함유된 것)가 차로 들어갈 수 있습니다. 240페이지의 '배기가스'를 참조하십시오.

트레일러에 기계식 스웨이 컨트롤을 사용하는 것도 좋습니다. 스웨이 컨트롤에 대해서는 견인 전문가나 트레일러 제조사에 문의하십시오.

### 타이어

- 차에 콤팩트 스페어 타이어를 장착했을 때는 트레일러를 견인하지 마십시오.
- 타이어는 트레일러 견인으로 증가된 하중을 지탱하기 적합하도록 공기를 주입해야 합니다. 타이어에 공기를 주입하는 방법은 352페이지의 '타이어'를 참조하십시오.

### 안전 체인

차와 트레일러 사이에 안전 체인을 설치하십시오. 안전 체인을 트레일러에 연결할 때는 트레일러 히치 플랫폼에 만들어진 구멍에 연결하십시오. 안전 체인을 사용하는 방법은 히치 제조사나 트레일러 제조사가 알려 줄 수 있습니다.

안전 체인은 트레일러가 히치에서 분리되었을 때 트레일러 연결대가 노면에 닿는 것을 방지하기 위한 것으로 연결대 밑에서 교차되도록 연결해야 합니다. 안전 체인에 트레일러와 차가 회전할 수 있는 여유를 주십시오. 안전 체인이 노면에 끌려서는 안됩니다.

### 트레일러 브레이크

적재된 트레일러 중량이 450kg을 초과할 때는 트레일러에 액슬마다 브레이크가 있는 브레이크 시스템을 갖추어야 합니다. 해당 브레이크 시스템은 캐나다 표준 협회(CSA) 규정 CAN3-D313이나 동급 규정에 부합하는 것을 사용하는 것이 권장됩니다.

적재된 트레일러의 중량이 특정 한도(나라에 따라 다름)를 초과하면 트레일러에 자체 브레이크를 갖추는 것이 법으로 요구될 수 있습니다. 트레일러 브레이크를 설치, 조절, 관리하는 방법은 해당 제조사의 설명서를 참조하십시오. 차의 유압 브레이크 시스템에 트레일러 브레이크를 연결하지 마십시오. 이와 같이 하면 차량 ABS와 트레일러 브레이크가 정상적으로 작동하지 않아 사고가 날 수 있습니다.

### 트레일러 견인과 방향지시등

트레일러를 올바르게 연결하면 차가 회전할 때, 차선을 바꿀 때, 정지할 때 트레일러 방향지시등이 켜집니다. 트레일러가 올바르게 연결되지 않았거나 방향지시등 전구가 끊어지면 계기판의 화살표에 불이 들어옵니다.

## 개조와 추가

### 전기 장비의 추가

#### 경고

데이터 링크 커넥터(DLC)는 차량 정비와 배출 가스 검사/정비 테스트에 사용됩니다. DLC에 장비(운전자 동작 추적기 등)를 연결하면 차량 시스템에 간섭이 생겨 차가 정상적으로 작동하지 않을 수 있습니다(충돌이 발생할 수 있음). 차량 시스템에 저장된 정보가 노출될 수도 있습니다.

#### 주의

일부 전기 장비는 차를 손상시키거나 구성품의 작동을 정지시키는데 이에는 차량 보증이 적용되지 않습니다. 차에 전기 장비를 추가하려면 서비스 센터에 조언을 구하십시오.

차에 추가하는 전기 장비는 차를 사용하지 않을 때도 배터리 전원을 소모할 수 있습니다.

차에 에어백 시스템이 있습니다. 차에 전기 장비를 추가하기 전에 72페이지의 '에어백 장착 차량의 정비'와 72페이지의 '에어백 장착 차량에 장비 추가하기'를 참조하십시오.

## 차량 관리

<b>일반 정보</b> .....	<b>309</b>
일반 정보 .....	309
배출가스 규제 및 제어 .....	309
액세서리와 개조 .....	312
<b>차량 점검</b> .....	<b>312</b>
자가 정비 .....	312
보닛 .....	313
엔진룸 개관 .....	315
엔진 오일 .....	318
엔진 오일 수명 시스템 .....	321
변속기 오일 .....	322
엔진 에어필터 수명 시스템 .....	323
엔진 에어필터 .....	323
냉각 시스템 .....	325
엔진 과열 .....	331
워셔액 .....	332
브레이크 .....	332
브레이크 패드 수명 시스템(장착시) .....	335

브레이크 오일 .....	337
배터리 .....	338
AWD 시스템(장착시) .....	339
주차 브레이크와 P 기능의 점검 .....	339
와이퍼 블레이드 교체 .....	339
앞유리 교체 .....	340
가스 받침대(장착시) .....	341
<b>전조등 조준</b> .....	<b>342</b>
전조등 조준 .....	342
<b>전구 교체</b> .....	<b>342</b>
LED 라이트 .....	342
<b>전기 시스템</b> .....	<b>342</b>
전기 시스템의 과부하 .....	342
퓨즈와 회로차단기 .....	344
엔진룸 퓨즈 블록 .....	345
계기판 퓨즈 블록 .....	347
후방 퓨즈 블록 .....	350
<b>휠과 타이어</b> .....	<b>352</b>

타이어 .....	352
사계절 타이어 .....	352
스노우 타이어 .....	353
런플랫 타이어 .....	353
자가밀봉 타이어(장착시) .....	354
소음 감쇄 타이어(V 시리즈 Blackwing) .....	354
편평 타이어 .....	354
일반 타이어 .....	355
타이어 측벽에 나오는 정보 .....	355
타이어 명칭 .....	356
타이어 용어의 정의 .....	357
타이어 공기압 .....	359
고속 운전시의 타이어 공기압 .....	360
타이어 공기압 모니터링 시스템 .....	361
타이어 공기압 모니터링 시스템의 작동 .....	362
타이어 검사 .....	365
타이어 로테이션 .....	366
타이어 교체 시기 .....	367
새 타이어의 구입 .....	368
크기가 다른 타이어/휠 .....	369
표준 타이어 품질 등급(UTQG) .....	369

휠 얼라인먼트와 타이어 밸런스.....	370
휠 교체.....	371
타이어 체인.....	371
타이어가 펑크났을 때.....	372
타이어 수리 키트(장착시).....	373
타이어 수리 키트의 보관.....	380
<b>점프 시동.....</b>	<b>380</b>
점프 시동.....	380
<b>차량 견인.....</b>	<b>383</b>
고장차 운반.....	383
레저 차량 견인.....	385
<b>외관 관리.....</b>	<b>385</b>
외부 관리.....	385
내부 관리.....	390
바닥 매트.....	393

## 일반 정보

정비나 부품 교체가 필요하면 서비스 센터를 찾으십시오. 캐딜락 서비스 센터는 캐딜락에서 교육을 받은 정비사와 순정 캐딜락 부품을 갖추고 있습니다.

순정 캐딜락 부품에는 다음과 같은 마크가 있습니다.



## 배출가스 규제 및 제어

### 유해 배출가스

유해 배출가스란 엔진 내부에서 연료가 연소되는 과정에서 발생하여 배기 파이프를 통해 공기 중으로 배출되는 가스로, 일산화탄소(CO), 탄화수소(HC), 질소산화물(NOx), 황산화물(SOx) 및 매연 등을 포함한 인체에 특히 유해한 가스를 말합니다. 배출가스는 법적규제치를 두어 관리 및 규제하고 있으며, 배출허용 기준을 초과하게 되면 개선 명령 및 벌금과 같은 법적 제재를 받게 됩니다.

## 310 차량 관리

### 배출가스 허용기준

– 휘발유, 가스연료 차량

사용연료	차종		일산화탄소	탄화수소	공기과잉률
휘발유, 가스	경자동차		1.0% 이하	150 ppm 이하	1 ± 0.1 이내. 다만, 기화기식 연료 공급장치 부착 자동차는 1 ± 0.15 이내, 촉매 미부착 자동차는 1 ± 0.20 이내
	승용자동차		1.0% 이하	120 ppm 이하	
	승합, 화물, 특수 자동차	소형	1.2% 이하	220 ppm 이하	
		중형, 대형	2.5% 이하	400 ppm 이하	

사용연료	차종		매연
			광투과식
경유	경자동차 및 승용자동차		20% 이하
	승합, 화물, 특수자동차	소형, 중형, 대형	20% 이하

- \* 1. 상기 규정치 이상 방출하는 차량은 법적인 제재조치를 받게 됩니다.  
 2. 매연 측정은 과급기(터보차저: Turbochargers) 및 중간 냉각기(인터쿨러: Intercooler)를 부착한 자동차에 대하여는 5% 가산적용됩니다.  
 3. 희박연소(Lean Burn) 방식을 적용한 자동차는 공기과잉률 기준 미적용됩니다.  
 4. 상기 기준은 수시점검 및 정기검사의 배출가스 허용기준입니다.



### 자동차의 종류(운행차 기준)

- 운행차 배출 허용기준의 차종 구분은 자동차 관리법 제 3조 1항 및 같은 법 시행규칙 제2조에 따름
- 1. 경자동차 : 배기량 1000cc 미만의 길이 3.6m, 너비 1.6m, 높이 2.0m 이하인 자동차
- 2. 승용자동차 : 10인 이하를 운송하기에 적합하게 제작된 자동차
- 3. 승합자동차 : 11인 이상을 운송하기에 적합하게 제작된 자동차
- 4. 화물자동차 : 화물을 운송하기 적합하게 제작된 자동차
- 5. 특수자동차 : 견인, 구난 등 특수한 작업을 수행하기에 적합하게 제작된 자동차로 승용, 승합, 화물자동차가 아닌 자동차

- 승합, 화물, 특수자동차의 소형은 다음과 같으며 그 외는 중형 또는 대형으로 분류됨

1. 승합자동차(소형) : 승차정원이 15인 이하인 것으로, 길이 4.7m, 너비 1.7m, 높이 2.0m 이하
2. 화물자동차(소형) : 최대적재량이 1톤 이하인 것으로, 총중량이 3.5 톤 이하
3. 특수자동차(소형) : 총중량이 3.5 톤 이하

### 배출가스 관련 주의사항

- 엔진을 잘못된 방법으로 취급하지 마십시오.
- 취급 설명서에 의거한 철저한 점검 및 교체를 통해 엔진을 항상 최적의 조건으로 유지하십시오.
- 기온이 높을 때에는 엔진이 낮은 속도로 오랫동안 가동되지 않도록 하십시오.
- 엔진이 가동 중일 때에는 하이텐션 케이블을 분리하지 마십시오.

- 엔진이 가동 중일 때에는 배기 파이프 및 삼원 촉매 변환 장치에 손대지 마십시오.
- 엔진 및 배기가스 관련 부품을 검사, 조정 및 수리를 받을 때에는 숙련된 기술, 장비 및 시설을 갖춘 당사 정비방을 이용하십시오. 절대로 임의 조정하지 마십시오.
- 추운 날씨에 차량이 원활하게 시동되지 않을 때 가속 페달을 밟아 시동 가는 방법을 지속하지 마십시오.
- 차량을 뒤에서 밀거나 언덕에서 굴러 내려오게 하는 방법으로 차량 시동을 걸지 마십시오.
- 항상 승인된 연료만 사용하십시오. 낮은 품질의 연료를 사용하면 엔진 및 배기가스 관련 장치가 손상될 수 있습니다.
- 연료가 완전히 없어질 때까지 운행하지 마십시오. 삼원 촉매 변환 장치가 손상될 수 있습니다.

- 배출가스 측정시 엔진이 정상 작동온도(85~95℃)에 도달된 후에 측정하십시오.

### 주의

엔진관련 부품을 임의로 조정하거나 변경하시면 엔진과 배출가스 관련 장치들이 손상될 수 있으며, 손상된 경우에는 당사 보증수리 규정에 의한 보호를 받을 수 없습니다.

## 액세서리와 개조

차에 비정품 액세서리를 설치하거나 차를 개조하면 에어백, 브레이크, 라이드와 핸들링 시스템, 배출가스 컨트롤 시스템, 공기 흐름, 내구성, 운전자 보조 시스템, 각종 전자 시스템(예 : ABS, 트랙션 컨트롤 시스템, 스태빌리티 컨트롤 시스템)이 나쁜 영향을 받아 차의 성능이나 안전성이 떨어질 수 있습니다. 차량 보증이 적용되지 않는 오작동이나 손상이 초래될 수도 있습니다.

공장에서 설정한 차량 높이에 변경을 가하여 서스펜션 구성품에 발생한 손상에는 차량 보증이 적용되지 않습니다.

캐딜락의 인증이 없는 부품을 설치, 사용하거나 차를 개조하거나 컨트롤 모듈에 변경을 가함으로 인한 구성품 손상에는 차량 보증이 적용되지 않으며 이런 행위의 영향을 받는 부품에도 차량 보증이 적용되지 않을 수 있습니다.

캐딜락 액세서리는 다른 시스템을 보조하며 함께 기능하도록 디자인되어 있습니다. 캐딜락 액세서리를 설치하려면 캐딜락 서비스 센터를 찾으십시오.

72페이지의 '에어백 장착 차량에 장비 추가하기'를 참조하십시오.

## 차량 점검

### 자가 정비

### 경고

적절한 지식, 정비 매뉴얼, 공구, 부품이 없이 차를 정비하는 것은 위험합니다. 차를 정비할 때는 항상 사용자 매뉴얼에 나오는 절차를 따르십시오.

차를 손수 정비할 때는 정비 매뉴얼을 참조하십시오. 정비 매뉴얼에는 차를 정비하는 방법이 본 매뉴얼에 나오는 것보다 자세히 나와 있습니다.

차에 에어백 시스템이 갖추어져 있습니다. 차를 손수 정비할 때는 72페이지의 '에어백 장착 차량의 정비'를 참조하십시오.

원격 시동 기능이 있는 차를 정비할 때는 우발적으로 시동이 걸리지 않도록 보닛을 열어 놓으십시오. 15페이지의 '원격 시동'을 참조하십시오.

부품 영수증을 잘 보관하고 정비 시점의 주행거리와 정비 일자를 기록해 놓으십시오. 404페이지의 '정비 기록'을 참조하십시오.

**⚠ 주의**

소량의 오염 물질도 시스템을 손상시킬 수 있습니다. 오일, 오일캡, 디스틱에 오염 물질이 접촉하지 않도록 하십시오.

**⚠ 주의**

여러가지 오일 및 부동액을 교환한 후에 폐기물을 하수구나 도로에 버리면 환경 보호법 위반으로 법적 처벌을 받을 수 있습니다. 폐기물은 당사 정비장에서 폐기 또는 재활용하도록 하십시오.

**보닛**

**⚠ 경고**

자동 스탑/스타트 시스템이 있는 차는 보닛을 열기 전에 시동 스위치를 끄십시오. 시동 스위치가 켜져 있을 때 보닛을 열면 엔진이 작동하여 본인이나 다른 사람이 상해를 입을 수 있습니다.

**⚠ 경고**

엔진룸에 있는 구성품들은 작동하는 엔진으로 인해 뜨거워질 수 있습니다. 피부에 화상을 입을 수 있으므로 이들 구성품이 식기 전에는 이들 구성품에 손을 대지 마십시오. 이들 구성품에 손을 대려면 장갑을 착용하거나 이들 구성품을 타월로 덮으십시오.

보닛에 눈이 쌓였을 때 보닛을 열려면 눈을 제거하십시오.

**보닛 열기**



1.  심벌이 표시된 보닛 해제 레버를 당깁니다. 이는 계기판 좌하단에 위치합니다.

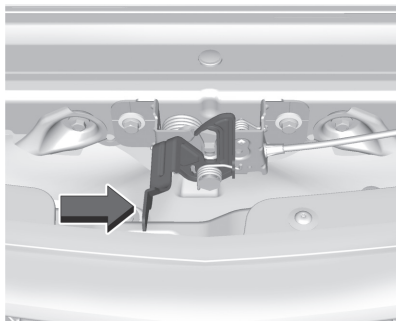

2. 차의 앞으로 가서 보닛 앞쪽 가장자리 중앙부 밑의 2차 해제 레버를 찾아 이를 우측으로 밀었다 놓습니다.
3. 보닛을 약간 들어올리면 가스받침 시스템에 의해 보닛이 자동으로 열려 완전열림 위치에 고정됩니다.

### 보닛 닫기

1. 모든 캡이 잘 씌워져 있고 공구가 모두 제거되었는지 확인합니다.
2. 가스받침 시스템이 보닛을 받치지 않을 때까지 보닛을 닫겨 내립니다.
3. 보닛을 닫힘 위치에서 20cm 높이까지 내린 후 놓아서 자체 무게로 닫히게 하고 잘 닫혔는지 확인합니다. 잘 닫히지 않았으면 밑으로 힘주어 눌러줍니다.

### 경고

보닛이 잘 닫히지 않은 상태로 차를 운전하면 보닛이 열려 앞이 가려질 수 있습니다(충돌이 일어나 본인이나 다른 사람이 상해를 입을 수 있음). 항상 보닛을 잘 닫고 운전을 시작하십시오.

보닛이 잘 닫히지 않은 상태로 차가 움직이면 DIC에 특정 메시지가 나타납니다.

차를 세우고 시동을 끈 후 보닛에 장애물이 없는지 점검하고 보닛을 잘 닫으십시오. DIC에 메시지가 다시 나타나지 않는지 확인하십시오.

## 엔진룸 개관

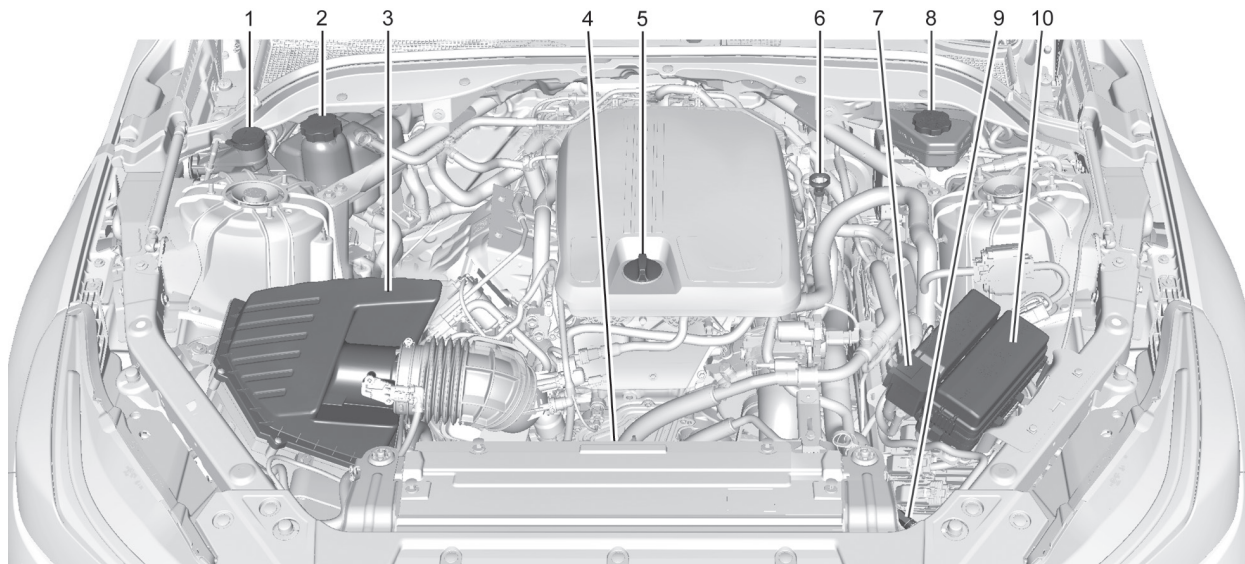

2.0L L4 엔진

## 316 차량 관리

---

1. 워셔액 탱크. 332페이지의 '워셔액' 을 참조하십시오.
2. 냉각수 탱크와 압력캡. 325페이지의 '냉각 시스템' 을 참조하십시오.
3. 엔진 에어필터(323페이지)
4. 엔진 냉각팬(그림에는 보이지 않음). 325페이지의 '냉각 시스템' 을 참조하십시오.
5. 엔진 오일 캡. 318페이지의 '엔진 오일' 을 참조하십시오.
6. 엔진 오일 디스틱. 318페이지의 '엔진 오일' 을 참조하십시오.
7. 원격 양극 배터리 단자. 380페이지의 '점프 시동' 을 참조하십시오.
8. 브레이크 오일 탱크. 337페이지의 '브레이크 오일' 을 참조하십시오.
9. 원격 음극 배터리 단자. 380페이지의 '점프 시동' 을 참조하십시오.
10. 엔진룸 퓨즈 블록(345페이지)

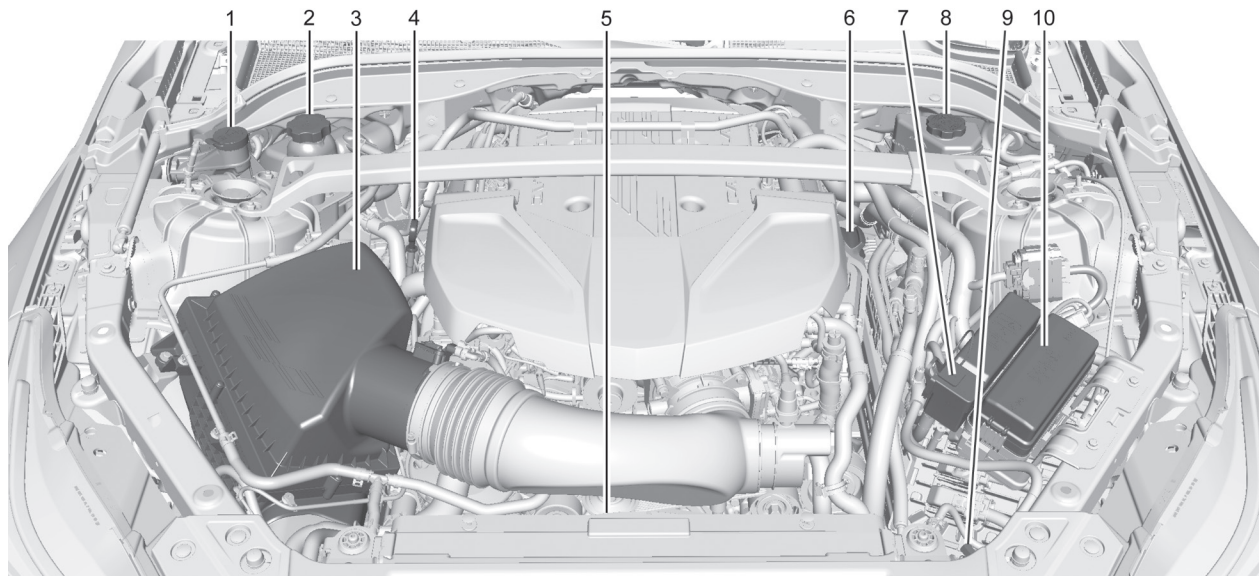

6.2L V8 엔진

1. 워셔액 탱크. 332페이지의 '워셔액'을 참조하십시오.
2. 냉각수 탱크와 압력캡. 325페이지의 '냉각 시스템'을 참조하십시오.
3. 엔진 에어필터(323페이지)
4. 엔진 오일 딥스틱. 318페이지의 '엔진 오일'을 참조하십시오.
5. 엔진 냉각팬(그림에는 보이지 않음). 325페이지의 '냉각 시스템'을 참조하십시오.
6. 엔진 오일 캡. 318페이지의 '엔진 오일'을 참조하십시오.
7. 원격 양극 배터리 단자. 380페이지의 '점프 시동'을 참조하십시오.
8. 브레이크 오일 탱크. 337페이지의 '브레이크 오일'을 참조하십시오.
9. 원격 음극 배터리 단자. 380페이지의 '점프 시동'을 참조하십시오.
10. 엔진룸 퓨즈 블록(345페이지)

### 엔진 오일

엔진 성능을 높이고 엔진 수명을 늘리려면 엔진 오일을 잘 관리해야 합니다. 다음과 같이 하십시오.

- 항상 규격과 점도가 맞는 엔진 오일을 사용하십시오. 본 단원의 '엔진 오일 선택'을 참조하십시오.
- 오일 레벨을 정기적으로 점검하여 적절한 상태로 유지하십시오. 본 단원의 '엔진 오일 점검'과 '엔진 오일 보충 시기'를 참조하십시오.
- 적절한 시기에 엔진 오일을 교환하십시오. 321페이지의 '오일 수명 시스템'을 참조하십시오.
- 사용한 엔진 오일은 정해진 방법으로 폐기하십시오. 본 단원의 '폐오일의 처리'를 참조하십시오.

### 엔진 오일 점검

정기적으로(650km마다) 엔진 오일 레벨을 점검하십시오. 장거리 운전이 있을 때는 한 번 더 점검하십시오. 엔진 오일 딥스틱의 손잡이는 고리로 되어 있습니다. 위치는 315페이지의 '엔진룸 개관'을 참조하십시오.



**경고**

**엔진 오일 딥스틱의 손잡이가 뜨거울 수 있으므로 화상을 입지 않도록 조심하십시오. 손잡이에 수건을 씌우거나 손에 장갑을 끼고 손잡이를 잡으십시오.**

DIC에 오일 부족 메시지가 나타나면 엔진 오일 레벨을 점검하십시오.



다음과 같이 하십시오.

- 정확한 점검을 위해 차를 평평한 지면에 세우십시오. 엔진이 최소 2시간 정지한 후에 점검하십시오. 차를 경사진 지면에 세우고 점검하거나 엔진이 정지한 지 얼마 되지 않아 점검하면 결과가 부정확해질 수 있습니다. 엔진이 차가운 상태에서 점검해야 정확성이 높아집니다. 디스틱을 꺼내 레벨을 점검하십시오.
- 2시간을 기다릴 수 없을 경우 : 엔진이 뜨거우면 엔진을 최소 15분간 정지시키고 엔진이 뜨겁지 않으면 엔진을 최소 30분간 정지시키십시오. 디스틱을 꺼내 깨끗한 종이 타월이나 헝겊으로 닦고 다시 완전히 꺼왔다가 꺼내 끝부분이 밑으로 가게 하고 레벨을 점검하십시오.

### 엔진 오일 보충 시기



2.0L L4 엔진



6.2L V8(LT4) 엔진

엔진 오일 레벨이 디스틱의 십자 무늬 밑에 오면 권장 오일을 1리터 이상 보충하고 레벨을 다시 점검하십시오. 어떤 종류의 엔진 오일을 사용해야 하는지는 본 단원의 '엔진 오일 선택'을 참조하십시오. 엔진 오일 크랭크케이스의 용량은 408페이지의 '용량과 규격'을 참조하십시오.

### ⚠ 주의

오일을 너무 많이 보충하지 마십시오. 오일 레벨이 디스틱에 표시된 범위를 벗어나면 엔진이 나쁜 영향을 받습니다. 오일 레벨이 디스틱에 표시된 범위를 초과하면(엔진에 오일이 너무 많아 오일 레벨이 디스틱의 십자 무늬 상단보다 높아지면) 엔진이 손상될 수 있습니다. 초과되는 오일은 빼내십시오. 손수 빼낼 수 없을 때는 서비스 센터로 조심스럽게 운전해 가서 빼내십시오.

엔진 오일 캡의 위치는 315페이지의 '엔진룸 개관'을 참조하십시오.

오일 레벨이 적정 범위에 오기에 충분할 만큼 오일을 보충하십시오. 딥스틱을 다시 완전히 끼우십시오.

### 엔진 오일 선택(2.0L L4 엔진)

엔진 오일은 규격과 점도가 맞는 것을 선택해야 합니다. 402페이지의 '권장 용액/윤활유'를 참조하십시오.

#### 규격

dexos1 표시가 있는 엔진 오일을 사용하십시오. 차에 사용하는 엔진 오일에는 dexos1 표시가 있어야 합니다. dexos1 표시는 dexo1 규격에 부합함을 가리킵니다.



#### 주의

권장 엔진 오일을 사용하지 않으면 엔진이 손상되는데 이는 차량 보증이 적용되지 않습니다. 특정 엔진 오일이 dexos1 규격에 부합하는지 여부는 서비스 센터에 문의하십시오.

#### 점도 등급

2.0L L4 터보(LSY) 엔진 차량에는 SAE 0W-20 점도 등급의 오일을 사용하십시오.

기온이 낮을 때 : 기온이 -29°C 밑으로 떨어지는 혹한 지역에서는 SAE 0W-30 오일을 사용할 수 있습니다. SAE 0W-30 오일을 사용하면 기온이 매우 낮을 때도 무난히 시동을 걸 수 있습니다.

항상 규격과 점도가 맞는 엔진 오일을 선택하십시오. 본 단원 앞에 나오는 '규격'을 참조하십시오.

### 엔진 오일 선택(6.2L V8 엔진)

엔진 오일은 규격과 점도가 맞는 것을 선택해야 합니다. 402페이지의 '권장 용액/윤활유'를 참조하십시오.

#### 규격

dexosR 표시가 있는 엔진 오일을 사용하십시오. 차에 사용하는 엔진 오일에는 dexosR 표시가 있어야 합니다. dexosR 표시는 dexosR 규격에 부합함을 가리킵니다.





주의

권장 엔진 오일을 사용하지 않으면 엔진이 손상되는데 이에는 차량 보증이 적용되지 않습니다. 특정 엔진 오일이 dexosR 규격에 부합하는지 여부는 서비스 센터에 문의하십시오.

### 점도 등급

6.2L V8(LT4) 엔진 차량에는 SAE 0W-40 점도 등급의 엔진 오일을 사용하십시오. GM은 dexosR 승인 로고가 있는 Mobil 1 엔진 오일을 권장합니다.

항상 규격과 점도가 맞는 엔진 오일을 선택하십시오. 본 단원 앞에 나오는 '규격'을 참조하십시오.

### 엔진 오일 첨가제와 엔진 오일 시스템 세척

엔진 오일에 아무 것도 첨가하지 마십시오. dexos 표시가 있는 엔진 오일을 사용하지만 하면 엔진이 최상의 성능을 발휘하고 엔진이 잘 보호되기도 합니다.

엔진 오일 시스템을 세척하는 것은 권장되지 않습니다(이로 인한 엔진 손상에는 차량 보증이 적용되지 않음).

### 페오일의 처리

페오일에는 피부에 해로운(암을 유발할 수도 있음) 성분이 들어 있습니다. 페오일이 피부에 묻었을 때는 그대로 두지 말고 비눗물이나 양질의 핸드 클리너로 피부와 손톱을 닦고 물로 린스하십시오. 사용한 헝겊이나 걸레는 세탁하거나 적절히 폐기하십시오. 오일 제품의 사용 및 처분과 관련된 제조사의 경고 사항을 잘 지키십시오.

페오일은 환경에 피해를 줄 수 있습니다. 엔진 오일을 손수 교환할 때는 오일 필터에서 오일을 완전히 빼내야 합니다. 페오일은 쓰레기통에 버리거나 대지, 하수도, 하천에 버리지 말고 재생을 위해 페오일을 수거하는 시설로 보내십시오.

### 엔진 오일 수명 시스템

#### 엔진 오일 교환 시기

차내 컴퓨터가 엔진 속도, 엔진 온도, 주행 거리 등을 고려하여 엔진 오일과 오일 필터를 교환할 시기를 알려 줍니다. 운전 조건에 따라 엔진 오일 교환 시기가 표시되는 주행거리가 크게 달라질 수 있습니다. 엔진 오일 수명 시스템이 정상적으로 작동하려면 엔진 오일을 교환할 때마다 시스템을 리셋해야 합니다.

엔진 오일의 수명이 끝나 가면 오일 교환이 필요함을 알리기 위해 CHANGE ENGINE OIL SOON(빠른 시일 내에 엔진 오일 교환)이라는 메시지가 나타납니다. 메시지가 나타나면 1,000km 이내에 엔진 오일을 교환하십시오. 최상의 조건에서 운전할 때는 1년이 넘어도 오일 교환이 필요하다는 메시지가 나타나지 않을 수 있지만 적어도 1년에 한 번은 엔진 오일과 오일 필터를 교환하고 시스템을 리셋해야 합니다. 캐딜락 서비스 센터에서는 숙련된 정비사가 엔진 오일과 오일 필터를 교환하고 시스템을 리셋해 드립니다. 엔진 오일을 정기적으로 점검하고 적절한 레벨을 유지하는 것도 중요합니다.

시스템이 우발적으로 리셋되었을 때는 엔진 오일을 교환한 후 5,000km 되는 시점에 엔진 오일을 다시 교환해야 합니다. 엔진 오일을 교환할 때마다 엔진 오일 수명 시스템을 리셋하는 것을 잊지 마십시오.

### 엔진 오일 수명 시스템의 리셋

엔진 오일을 교환할 때마다 시스템을 리셋해야 시스템이 다음 엔진 오일 교환 시기를 판단할 수 있습니다. 시스템을 리셋하는 방법은 다음과 같습니다.

1. DIC 버튼으로 DIC에 REMAINING OIL LIFE(남은 오일 수명)를 불러옵니다. 125페이지의 '운전자 정보 센터(DIC)'를 참조하십시오.
2. 스티어링휠의 섬철을 길게 누릅니다. 확인 메시지가 나타나면 YES를 선택합니다. 오일 수명이 100%로 바뀝니다.

엔진 오일을 교환하지 않았을 때 실수로 오일 수명을 리셋하지 않도록 조심하십시오(오일 수명이 정확하게 리셋되지 않음).

시스템은 다음 방법으로 리셋할 수도 있습니다.

1. DIC에 REMAINING OIL LIFE(남은 오일 수명)를 불러옵니다.

2. 가속 페달을 5초 내에 3회 완전히 밟았다 놓습니다.

CHANGE ENGINE OIL SOON 메시지가 나타나지 않으면 시스템이 리셋된 것입니다.

CHANGE ENGINE OIL SOON 메시지가 없어야 시스템이 리셋된 것입니다.

시동을 걸 때 CHANGE ENGINE OIL SOON 메시지가 나타나면 시스템이 리셋되지 않은 것입니다. 위 절차를 반복하십시오.

### 변속기 오일

#### 변속기 오일 점검 방법

변속기 오일은 레벨을 점검할 필요가 없습니다. 변속기 오일이 부족하면 변속기 오일이 누출되고 있는 것입니다. 변속기 오일이 누출되면 신속히 서비스 센터에 가서 차를 점검받으십시오.

변속기 오일 레벨을 점검하는 데 사용하는 딥스틱은 없습니다. 변속기 오일의 점검과 교환에는 특수한 절차가 적용되는데 본 절차는 까다롭기 때문에 서비스 센터에서 수행해야 합니다. 자세한 것은 서비스 센터에 문의하십시오.



**주의**

맞지 않는 오일을 사용하면 차가 손상될 수 있는데 이에 차량 보증이 적용되지 않습니다. 항상 맞는 오일을 사용하십시오. 402페이지의 '권장 용액/윤활유'를 참조하십시오.

396페이지의 '정비 스케줄'에 나오는 주기로 오일과 필터를 교환하십시오. 오일은 402페이지의 '권장 용액/윤활유'에 나오는 것을 사용해야 합니다.

### 엔진 에어필터 수명 시스템

본 시스템은 엔진 에어필터의 남은 수명과 교환 시기를 알려줍니다. 엔진 에어필터를 교체할 시기는 운전 조건과 환경 조건에 따라 달라집니다.

### 엔진 에어필터를 교체할 시기

운전자 정보 센터(DIC)에 다음 오일교환시 엔진 에어필터를 교체하라는 메시지가 나타나면 다음 오일교환시 엔진 에어필터를 교체하십시오.

운전자 정보 센터(DIC)에 빠른 시일 내에 엔진 에어필터를 교체하라는 메시지가 나타나면 가능한 한 빨리 엔진 에어필터를 교체하십시오.

엔진 에어필터를 교체한 다음에는 시스템을 리셋해 주어야 합니다.

DIC에 엔진 에어필터를 점검하라는 메시지가 나타나면 서비스 센터에 연락하십시오.

### 엔진 에어필터 수명 시스템 리셋 방법

다음과 같이 하십시오.

1. 기어를 P에 놓습니다.
2. DIC(운전자 정보 센터)에 Air Filter Life(에어필터 수명)를 불러옵니다. 125페이지의 '운전자 정보 센터(DIC)(기본)' 또는 128페이지의 '운전자 정보 센터(DIC)(고급)'를 참조하십시오.

3. 스티어링휠의 > 버튼을 누르거나 트립 주행 거리게 리셋(차량에 DIC 컨트롤이 없는 경우)을 눌러 Reset/Disable(리셋/끄기) 표시 영역으로 간 후 Reset(리셋)을 선택하고 섬휠을 누르거나 리셋을 몇 초 동안 누릅니다.

4. 섬휠 또는 리셋을 눌러 확인합니다.

### 엔진 에어필터

2.0L L4 엔진과 6.2L V8 엔진 차량은 엔진 에어필터가 엔진룸 우측에 위치합니다. 315페이지의 '엔진룸 개관'을 참조하십시오.

### 엔진 에어필터 검사 시기

- 엔진 에어필터를 검사하고 교체하는 주기는 396페이지의 '정비 스케줄'을 참조하십시오.
- 먼지가 많은 곳에서 운전할 때는 엔진 에어필터 검사/교체 주기를 잘 따르십시오. 396페이지의 '정비 스케줄'을 참조하십시오.

- 엔진 에어필터 수명 시스템이 장착된 경우에는 323페이지의 '엔진 에어필터 수명 시스템'을 참조하십시오.

### 엔진 에어필터 검사/교체 방법

엔진 에어필터 하우징을 열어 놓고 시동을 걸거나 엔진을 작동시켜 놓지 마십시오. 하우징과 주변 구성품에서 흙 등의 이물질 제거하십시오. 엔진 에어필터나 그 구성품을 물이나 압축 공기로 클리닝하지 마십시오.

#### ⚠ 경고

엔진 에어필터를 분리하고 엔진을 작동시키면 작업자나 다른 사람이 화상을 입을 수 있습니다. 엔진에서 작업할 때는 각별히 조심하십시오. 엔진에서 역화가 일어나면 화염이 발생할 수 있으므로 엔진 에어필터를 분리하고 엔진을 작동시키거나 차를 운전하지 마십시오.

#### ⚠ 주의

엔진 에어필터가 없으면 엔진에 먼지가 침투하여 엔진이 손상될 수 있습니다. 운전할 때는 엔진 에어필터가 설치되어 있어야 합니다.

엔진 에어필터를 검사하거나 교체하는 방법은 다음과 같습니다.

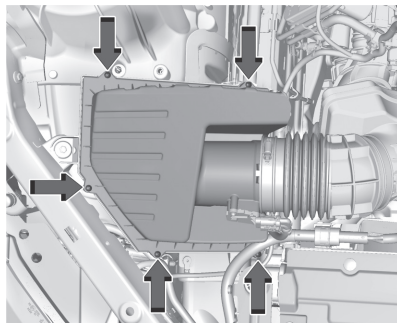

2.0L L4 엔진

1. 에어필터 커버 뒷면에서 5개의 나사를 제거합니다.
2. 에어필터 커버를 하우징에서 들어냅니다.
3. 에어필터를 꺼냅니다.

#### ⚠ 경고

부품을 교체할 필요가 있으면 부품번호가 같은 부품 또는 동급 부품으로 교체하십시오. 잘 맞지 않거나 형태가 다르거나 기능이 다른 부품으로 교체하면 사람이 다치거나 차가 손상될 수 있습니다.

4. 에어필터를 검사하거나 교체합니다.
5. 1~3단계의 반대 순서로 에어필터 커버를 다시 설치합니다.
6. 엔진 에어필터를 리셋했을 때는 엔진 에어필터 수명 시스템(장착시)을 리셋합니다.

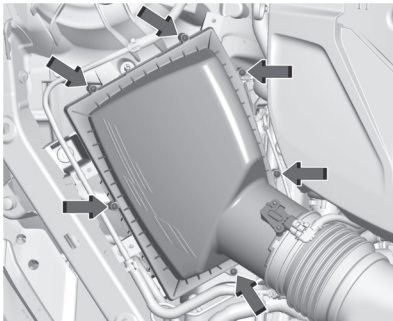

6.2L V8 엔진

1. 에어필터 커버 뒷에서 6개의 나사를 제거합니다.
2. 에어필터 커버를 하우징에서 들어냅니다.

**경고**

부품을 교체할 필요가 있으면 부품번호가 같은 부품 또는 동급 부품으로 교체하십시오. 잘 맞지 않거나 형태가 다르거나 기능이 다른 부품으로 교체하면 사람이 다치거나 차가 손상될 수 있습니다.

3. 에어필터를 꺼냅니다.
4. 에어필터를 점검하거나 교체합니다.
5. 1~3단계의 반대 순서로 에어필터 커버를 다시 설치합니다.
6. 에어필터를 교체했을 때는 엔진 에어필터 수명 시스템(장착시)을 리셋합니다.

**냉각 시스템**

냉각 시스템은 엔진에 정상 작동 온도를 유지시킵니다.

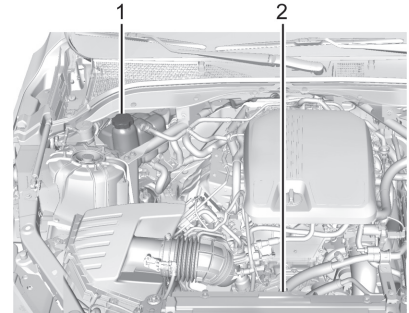

2.0L L4 엔진

1. 냉각수 탱크와 압력캡
2. 엔진 냉각팬(그림에 보이지 않음)

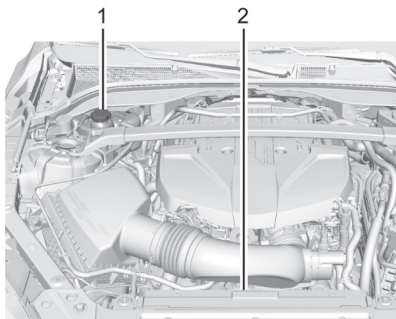

6.2L V8 엔진

1. 냉각수 탱크와 압력캡
2. 엔진 냉각팬(그림에는 보이지 않음)

### ⚠ 경고

냉각팬은 엔진이 작동하지 않을 때도 작동을 시작할 수 있으므로 다치지 않도록 조심하십시오. 손, 옷, 공구를 냉각팬에서 멀리하십시오.

### ⚠ 경고

히터 호스, 라디에이터 호스, 엔진 부품이 매우 뜨거울 수 있으므로 이들에 손을 대지 마십시오. 냉각 시스템에 누출이 있을 때 엔진을 작동시키면 냉각수가 모두 누출될 수 있습니다. 엔진에 불이 나 화상을 입을 수도 있습니다. 차량 운전하기 전에 누출부를 수리하십시오.

### ⚠ 주의

GM 표준 GMW3420에 부합하는 DEX-COOL 냉각제와 마실 수 있는 깨끗한 물을 혼합한 냉각수만 사용하십시오. 다른 냉각수를 사용하면 냉각 시스템이 손상될 수 있습니다(차량 보증이 적용되지 않음).

### 냉각수

냉각 시스템에는 DEX-COOL 냉각수가 채워져 있습니다. 396페이지의 '정비 스케줄'과 402페이지의 '권장 용액/윤활유'를 참조하십시오.

다음 페이지에 냉각 시스템에 대한 설명과 냉각수를 점검하고 보충하는 방법이 나옵니다. 엔진이 과열되면 331페이지의 '엔진 과열'을 참조하십시오.

### 규격

### ⚠ 경고

히터 호스, 라디에이터 호스, 엔진 부품이 매우 뜨거울 수 있으므로 이들에 손을 대지 마십시오. 냉각 시스템에 누출이 있을 때 엔진을 작동시키면 냉각수가 모두 누출될 수 있습니다. 엔진에 불이 나 화상을 입을 수도 있습니다. 차량 운전하기 전에 누출부를 수리하십시오.



마실 수 있는 깨끗한 물과 DEX-COOL 냉각제를 50 대 50으로 혼합한 냉각수를 사용하십시오. 이렇게 혼합한 냉각수는 다음 특징을 갖습니다.

- 외부 온도가 -37℃에 이를 때까지 얼지 않습니다.
- 엔진 온도가 129℃에 이를 때까지 비등하지 않습니다.
- 녹과 부식을 방지합니다.
- 알루미늄 부품을 손상시키지 않습니다.
- 엔진 온도를 적정 레벨로 유지합니다.

**⚠ 주의**

GM 표준 GMW3420에 부합하는 DEX-COOL 냉각제와 마실 수 있는 깨끗한 물을 혼합한 냉각수만 사용하십시오. 다른 냉각수를 사용하면 냉각 시스템이 손상될 수 있습니다(차량 보증이 적용되지 않음).

냉각수는 쓰레기통에 버리거나 대지, 하수도, 하천에 버리지 마십시오. 냉각수는 환경과 건강을 보호하기 위해 냉각수 폐기 규정에 대해 잘 알고 있는 서비스 센터에 가서 교환하십시오.

**냉각수 점검**

냉각수 레벨은 차를 평평한 지면에 세우고 점검해야 합니다.

엔진이 작동할 때 위쪽 냉각수 반송 라인에서 냉각수의 움직임이 보이는 것은 정상입니다. 호스를 통해 냉각수 탱크로 공기 방울이 들어가는 것이 보이는 것도 정상입니다.

냉각수 탱크에 냉각수가 보이는지 확인하십시오. 냉각수 탱크에서 냉각수가 끓을 때는 냉각수가 식을 때까지 아무 것도 하지 마십시오.



냉각수가 보이지만 냉각수 레벨이 표시 밑에 올 때는 마실 수 있는 깨끗한 물과 DEX-COOL 냉각제를 50 대 50으로 혼합한 냉각수로 보충하십시오.

냉각수를 보충하기 전에 냉각 시스템이 식었는지 확인하십시오.

냉각수 탱크에 냉각수가 보이지 않으면 냉각수를 아래와 같이 보충하십시오.

## 냉각수 탱크에 냉각수를 보충하는 방법

### ⚠ 경고

냉각수를 뜨거운 엔진 부품에 흘리면 화상을 입을 수 있습니다. 냉각수에 에틸렌 글리콜이 함유되어 있어 엔진 부품이 뜨거우면 냉각수에 불이 붙습니다.

### ⚠ 경고

물이나 알코올은 정상 냉각수보다 일찍 비등합니다. 부적절한 냉각수를 사용하면 엔진이 너무 뜨거워져도 시스템이 과열 경고를 보내지 않을 수 있습니다(엔진에 불이 붙어 사람이 화상을 입을 수 있음).

### ⚠ 경고

뜨거운 냉각 시스템의 증기와 액체는 압력이 가해져 있기 때문에 압력캡을 조금이라도 열면 증기와 액체가 고속으로 뿜어져 나와 화상을 입을 수 있습니다. 냉각 시스템(압력캡 포함)이 뜨거울 때는 압력캡을 열지 말고 냉각 시스템과 압력캡이 식을 때까지 기다리십시오.

### ⚠ 주의

정해진 냉각수 보충 절차를 따르지 않으면 엔진이 과열되고 시스템이 손상될 수 있습니다. 냉각수 탱크에 냉각수가 보이지 않으면 서비스 센터에 연락하십시오.

문제가 발견되지 않으면 냉각수 탱크에 냉각수가 보이는지 확인하십시오. 냉각수 탱크에 냉각수가 보이지만 냉각수 레벨이 주입구 하단에 미달하면 마실 수 있는 깨끗한 물과 DEX-COOL 냉각제를 50 대 50으로 혼합하여 냉각수 탱크에 넣으십시오. 이는 냉각 시스템(압력캡 포함)이 식은 후에 해야 합니다.

## 2.0L L4 엔진

### 자동 냉각수 보충 시스템(장착시)

자동 냉각수 보충 시스템은 부품을 정비한 후나 냉각수를 보충할 때 냉각 시스템을 채우고 시스템에서 공기를 제거하는 것을 돕습니다.

시스템 사용하려면 다음과 같이 합니다.

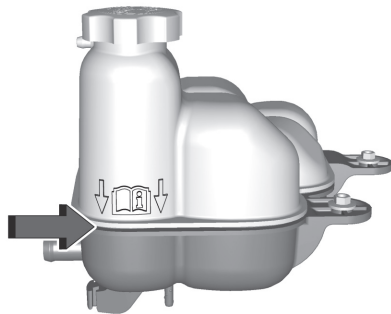

1. 시스템이 차가울 때 냉각수 탱크에 표시된 라인까지 냉각수를 채웁니다.
2. 냉각수 탱크에 캡을 씩습니다.

시스템 작동시키기

1. 차를 배터리 충전기에 연결합니다.
2. 시동 스위치를 켭니다. 234페이지의 '시동 스위치의 위치' 를 참조하십시오.

3. 에어컨을 끕니다.
4. 주차 브레이크를 겁니다.
5. 가속 페달과 브레이크 페달을 함께 2초 밟았다 놓습니다.
6. 냉각수 탱크에서 냉각수 레벨을 점검하여 레벨이 표시된 라인 밑에 오면 냉각수를 보충합니다. 시동 스위치를 끄고 전자 컨트롤 모듈(ECM)을 2분간 수면 모드에 놓았다가 2~6 단계를 반복하십시오.

냉각수 탱크에서 냉각수 레벨을 관찰하면서 펌프가 작동하고 제어 밸브가 움직이는 소리가 나는지 확인하십시오. 냉각수 탱크가 비워지면 시동 스위치를 끄고 조심스럽게 캡을 제거하고 표시된 라인까지 냉각수를 채운 후 캡을 다시 설치하고 2~6단계를 반복하십시오.

냉각수를 채우고 공기를 제거하는 절차는 약 15분간 진행됩니다.



주의

캡을 단단히 조이지 않으면 냉각수가 누출되어 엔진이 손상될 수 있습니다. 캡이 단단히 조여졌는지 확인하십시오.

6.2L V8 엔진



1. 냉각 시스템(압력캡과 상부 라디에이터 호스 포함)이 뜨겁지 않을 때 압력캡을 분리합니다. 압력캡(냉각수 캡)을 시계 반대방향으로 천천히 돌립니다. 가스 빠지는 소리가 나면 소리가 멈출 때까지 기다리십시오. 가스 빠지는 소리가 멈추면 압력이 제거된 것입니다.

2. 압력캡을 계속 천천히 돌려 제거합니다.



2.0L L4 엔진의 냉각수 탱크

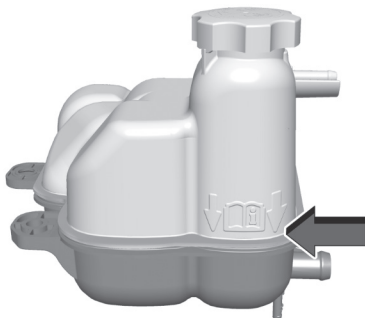

6.2L V8 엔진의 냉각수 탱크

3. 냉각수 탱크에 표시된 마크까지 냉각수를 채웁니다.
4. 압력캡을 제거한 상태로 시동을 걸고 상부 라디에이터 호스가 뜨거워질 때까지 엔진을 작동시킵니다. 냉각팬이 작동할 수 있으므로 다치지 않도록 조심하십시오.

이때쯤에는 냉각수 탱크 안의 냉각수 레벨이 낮아질 수 있습니다. 냉각수 레벨이 낮아지면 냉각수 탱크에 표시된 마크까지 냉각수를 채우십시오.

5. 압력캡을 끼우고 단단히 조입니다.

6. 엔진을 꺼진 상태에서 냉각 시스템이 식은 후에 냉각수 탱크에서 냉각수 레벨을 점검합니다. 냉각수 레벨이 알맞지 않으면 1~6단계를 반복하십시오. 냉각 시스템이 다시 식은 후에도 냉각수 레벨이 알맞지 않으면 서비스 센터를 방문하십시오.

### 주의

압력캡을 단단히 조이지 않으면 냉각수가 누출되어 엔진이 손상될 수 있습니다. 압력캡이 완전히 조여졌는지 확인하십시오.

## 엔진 과열

차에 엔진 과열을 경고하는 장치(엔진과열 경고 등)가 있습니다.

엔진 과열 경고가 있을 때 보닛을 열지 않으려면 신속히 서비스 센터에 연락하십시오. 412페이지를 '간급출동 서비스'를 참조하십시오.

보닛을 열려면 차를 평평한 지면에 세우십시오. 냉각팬이 작동하는지 확인하십시오.

엔진이 과열되면 냉각팬이 작동합니다. 냉각팬이 작동하지 않으면 엔진을 작동시키지 말고 서비스 센터에 연락하십시오.

### 주의

냉각 시스템에 누출이 있을 때 엔진을 작동시키면 모든 냉각수가 손실되고 시스템과 차량이 손상될 수 있습니다. 신속히 누출부를 수리하십시오.

## 엔진룸에서 증기가 나올 때

### 경고

뜨거운 냉각 시스템의 증기와 액체는 압력이 가해져 있기 때문에 압력캡을 조금이라도 열면 증기와 액체가 고속으로 뿜어져 나와 화상을 입을 수 있습니다. 냉각 시스템(압력캡 포함)이 뜨거운 때는 압력캡을 열지 말고 냉각 시스템과 압력캡이 식을 때까지 기다리십시오.

## 엔진룸에서 증기가 나오지 않을 때

엔진과열 경고등이 켜지지만 증기가 나오는 것이 보이지 않나 증기가 나오는 소리가 들리지 않을 때는 문제가 심각하지 않을 수 있습니다. 다음과 같은 경우에는 엔진이 뜨거워질 수 있습니다.

- 더운 날 긴 언덕길을 올라간다.
- 고속으로 운전하다가 차를 세웠다.
- 교통 정체로 엔진을 오래 공회전시켰다.

증기가 나오지 않는데 엔진과열 경고등이 켜질 때

1. 에어컨을 끕니다.
2. 히터를 최고 온도로 켜고 팬 속도를 최대에 맞춥니다. 필요시 윈도우를 엽니다.
3. 안전한 때 도로를 벗어나 기어를 P나 N에 놓고 엔진을 공회전시킵니다.

엔진과열 경고등이 꺼지면 차를 운전할 수 있습니다. 처음에는 저속으로 약 10분간 운전하십시오. 앞차와 안전거리를 유지하십시오. 엔진과열 경고등이 다시 켜지지 않으면 평상시와 같이 운전을 계속하십시오. 서비스 센터에 가서 냉각수 레벨이 정상이고 냉각 시스템이 정상적으로 작동하는지 점검 받으십시오.

엔진과열 경고등이 다시 켜지면 차를 안전한 곳에 세우십시오.

엔진룸에서 증기가 나오지 않으면 차를 세워 놓은 상태로 엔진을 3분간 공회전시키십시오. 엔진과열 경고등이 꺼지지 않으면 시동을 꺼서 엔진을 식히십시오.

## 워셔액

### 규격

워셔액을 사용할 때는 제조사의 지시를 잘 따르십시오. 기온이 영하로 내려가는 곳에서 차를 운전할 때는 동결이 방지되는 워셔액을 사용하십시오.

### 워셔액 보충



워셔 심벌이 있는 캡을 열고 탱크가 가득 찰 때까지 워셔액을 보충하십시오. 탱크의 위치는 315페이지의 '엔진룸 개관'을 참조하십시오.

## ⚠ 주의

- 발수제를 함유한 워셔액은 사용하지 마십시오(와이프 블레이드가 덜거덕거리거나 건너 뛸 수 있음).
- 워셔액 탱크에 냉각수(부동액)를 넣지 마십시오(워셔 시스템과 페인트가 손상됨).
- 배합된 워셔액에 물을 섞으면 워셔액이 얼어 워셔 시스템(워셔액 탱크 등)이 손상될 수 있습니다.
- 농축 워셔액은 제조사의 지시에 따라 물을 추가하십시오.
- 혹한기에는 워셔액 탱크를 3/4 정도만 채우십시오. 이는 워셔액이 얼 때 팽창할 공간을 주기 위한 것입니다. 워셔액 탱크를 가득 채웠을 때 워셔액이 얼면 워셔액 탱크가 손상될 수 있습니다.

## 브레이크

탄소세라믹 브레이크가 장착된 J57 V 시리즈 Blackwing을 제외한 모든 모델은 브레이크 라이닝에 마모 경고기가 들어 있어 브레이크 라이닝이 마모되어 새 브레이크 라이닝이 필요하게 되면 고음의 경고음(마모 경고음)을 냅니다. 마모 경고음은 간헐적으로 날 수도 있고, 브레이크 페달을 깊이 밟을 때를 제외하고 차가 움직일 때 계속 날 수도 있습니다. V 시리즈 Blackwing에는 전자 패드마모 센서가 있습니다. 335페이지의 '브레이크 패드 수명 시스템(장착시)'을 참조하십시오.

## ⚠ 경고

마모 경고음이 나면 조만간 브레이크가 정상적인 기능을 발휘하지 못하게 됩니다(사고가 날 수 있음). 마모 경고음이 나면 브레이크 패드를 교체하십시오.

## 주의

**브레이크 라이닝이 마모된 상태로 운전을 계속하면 브레이크가 크게 손상될 수 있습니다.**

브레이크의 맥동을 방지하려면 휠너트의 토크를 정확히 맞추어야 합니다. 타이어를 로테이션할 때는 브레이크 라이닝의 마모 상태를 점검하고 휠너트를 정해진 순서로 균일하게 조이십시오. 휠너트의 토크 규격을 지키십시오. 408페이지의 '용량과 규격'을 참조하십시오.

브레이크 라이닝은 액슬 단위로 교체해야 합니다.

## 브레이크 소리와 브레이크 먼지

운전 조건이나 기후 조건에 따라 브레이크를 처음 밟을 때나 가볍게 밟을 때 브레이크에서 킁킁 소리가 날 수 있는데 이는 정상입니다(브레이크에 문제가 있는 것이 아님).

고성능 브레이크 시스템이 장착된 차량은 페이드 저항이 탁월하지만 일반 브레이크 라이닝이 장착된 차량보다 킁킁소리가 크고 휠과 캘리퍼에 브레이크 먼지가 많이 쌓이는데 이는 정상입니다.

고성능 브레이크 패드는 킁킁소리를 줄이기 위해 잡음방지 페이스트가 도포되어 있습니다. 잡음방지 페이스트는 정상적인 차량 관리의 일부로 정기적으로 다시 도포해 주어야 합니다. 잡음방지 페이스트는 시간이 가면서 소멸됩니다. 휠 클리너나 파워 워셔로 브레이크 캘리퍼를 클리닝하면 브레이크 패드에서 잡음방지 페이스트가 제거될 수 있습니다. 클리닝 과정에서 잡음방지 페이스트가 제거되었을 때는 이를 다시 도포해 주는 것이 필요할 수 있습니다.

킁킁소리가 과도할 때는 잡음방지 페이스트를 다시 도포해 주어야 합니다. 브레이크 패드를 분리했거나 교체했을 때는 항상 잡음방지 페이스트를 다시 도포해 주어야 합니다. 자세한 것은 서비스 센터에 문의하십시오.

## 브레이크 페달의 이동거리

브레이크 페달이 정상 높이로 돌아가지 않거나 이동거리가 급격히 증가할 때는 브레이크에 정비가 필요할 수 있으므로 서비스 센터에 문의하십시오.

## 브레이크 부품의 교체

브레이크 부품은 승인이 있는 신품으로 교체하십시오. 승인이 없는 신품이나 중고 부품으로 교체하면 브레이크가 정상적으로 작동하지 않을 수 있습니다. 차에 맞지 않는 부품을 사용하거나 부품을 잘못 설치하면 브레이크 성능이 나쁜 영향을 받을 수 있습니다.

브레이크 페이드 경고보조 시스템은 공장에서 설치한 브레이크 패드나 캐딜락의 승인이 있는 교체용 브레이크 패드와 함께 사용할 수 있습니다. 브레이크 패드를 교체할 필요가 있을 때는 캐딜락의 승인이 있는 제품으로 교체하십시오. 캐딜락의 승인이 없는 제품으로 교체하면 브레이크 페이드 경고보조 시스템이 정상적으로 작동하지 않을 수 있습니다.

### 고성능 브레이크 라이닝 - 세차와 장기 주차 관리

고성능 브레이크 구성품이 장착된 차량은 장기 주차 후나 추운 날 브레이크가 젖었을 때(예 : 빗속에서 운전한 후, 세차한 후) 바인딩(브레이크패드 교착)이나 덜컹거림이 일어날 수 있습니다. 고성능 브레이크 라이닝이 사용된 브레이크는 덜컹거림이 정상입니다(브레이크의 작동이 영향을 받지 않음). 운전할 때 정상적으로 브레이크를 걸면 브레이크가 부드럽게 느껴지면서 덜컹거림이 사라집니다. 세차하고 차를 밤새 세워 두거나 장시간 보관했다가 운전할 때는 브레이크 패달을 몇 차례 밟아 브레이크를 건조시켜 주십시오.

### 브레이크 로터 마모(J57 탄소세라믹 로터를 장착한 V 시리즈 Blackwing)

J57을 갖춘 V 시리즈 Blackwing은 탄소세라믹 브레이크 로터가 장착되어 있습니다. 탄소세라믹 브레이크 로터는 브레이크 패드를 교체할 때마다 육안으로 상태를 검사해야 합니다. 브레이크 패드를 교체할 때는 탄소세라믹 브레이크 로터의 무게를 측정하여 해당 무게가 로터에 인쇄된 마모 무게(wear-out mass)보다 크기 확인해야 합니다. 로터의 무게가 로터에 인쇄된 마모 무게보다 클 때는 해당 로터를 재사용할 수 있습니다. 정비 매뉴얼에 탄소세라믹 브레이크 로터를 검사하고 로터 무게를 측정하는 방법이 나와 있습니다.

### V 시리즈 Blackwing 브레이크의 부식 제거를 위한 브레이크 버니싱 절차

부식으로 인한 브레이크 로터의 얼룩이나 그루브는 차를 습도가 높은 곳에 장시간 세워 놓으면 나타날 수 있습니다. 브레이크 로터가 부식되면 브레이크에서 맥동이나 잡음이 발생할 수 있습니다. 다음 절차를 따르면 브레이크 성능을 복원하고 브레이크 잡음을 줄일 수 있습니다.



**주의**

**기본 브레이크 시스템에 버니싱 절차를 실행하면 브레이크가 손상될 수 있습니다.**

아래 절차는 건조한 포장 도로에서 차량 운행과 관련된 현지 규정을 준수하면서 안전하게 실행하십시오.



**⚠ 주의**

신차 길들이기 기간이 끝나기 전에 브레이크 버니싱 절차를 실행하면 파워트레인이나 엔진이 손상될 수 있습니다. 233페이지의 '신차 길들이기'를 참조하십시오.

**⚠ 주의**

본 절차를 실행하는 동안 브레이크 페달이 페이드하여 페달 이동거리가 길어지고 페달을 밟을 때 힘이 많이 들며 정지거리가 길어질 수 있습니다.

다음 절차를 정확히 따르면 브레이크가 손상되지 않습니다. 절차를 실행하는 동안 브레이크 페드에서 연기와 냄새가 나고 브레이크 페달을 밟을 때 힘이 많이 들며 페달 이동거리가 길어질 수 있습니다. 절차를 마치면 브레이크 패드가 로터와 접촉하는 부위가 희게 보일 수 있습니다.

1. 100km/h의 속도에서 브레이크를 10회 걸어서 속도를 50km/h로 낮추되 감속 속도를 0.4g로 유지합니다. HUD의 관성력 게이지를 참조하십시오. 130페이지의 '헤드업 디스플레이(HUD)'를 참조하십시오.

이는 중간 정도의 제동이 됩니다. 브레이크는 최소 0.5km의 간격을 두고 거십시오.

2. 브레이크 디스크를 좀더 클리닝할 필요가 있으면 0.7g의 감속 속도로 1단계를 반복합니다.

다른 모든 고성능 브레이크 시스템과 마찬가지로 브레이크에서 약간의 킁킁소리가 나는데 이는 정상입니다.

**브레이크 패드 수명 시스템(장착시)****브레이크 패드 교체 시기**

브레이크 패드 수명 시스템은 앞바퀴 브레이크 패드와 뒷바퀴 브레이크 패드에 남은 수명을 판단합니다. DIC에 액슬별 브레이크 패드 수명이 %값으로 표시됩니다. 브레이크 패드를 교체할 때마다 시스템을 리셋해 주어야 합니다.

브레이크 패드를 교체하는 것이 필요하게 되면 이를 가리키는 메시지가 나타납니다. 본 메시지에는 남은 마일리지가 포함될 수 있습니다.

브레이크 패드는 액슬 단위로 교체해야 합니다.

### 브레이크 패드 수명 시스템 리셋 방법

마모된 브레이크 패드를 교체하면 시스템이 이를 자동으로 인식합니다. 새 브레이크 패드/마모 센서를 설치하고 시동 스위치를 켜면 하나의 메시지가 나타납니다. 화면의 안내에 따라 시스템을 리셋하십시오.

브레이크 패드 수명 시스템은 다음과 같이 수동으로 리셋할 수도 있습니다.

1. DIC에 Brake Pad Life를 불러옵니다. 125페이지의 '운전자 정보 센터(DIC)(기본)'와 128페이지의 '운전자 정보 센터(DIC)(고급)'를 참조하십시오.
2. Brake Pad Life 메뉴를 선택합니다.
3. 원하는 브레이크 패드(프런트 액슬 또는 리어 액슬)를 선택합니다.
4. 확인 메시지에서 YES를 선택합니다. 다른 액슬의 브레이크 패드(교체했을 경우)에도 같은 절차를 반복합니다.

### 브레이크 패드 수명 시스템 차단 방법

브레이크 패드 수명 시스템을 차단할 수 있습니다. 마모 센서가 없는 시중에서 판매되는 브레이크 패드를 설치했을 때는 본 작업이 필요할 수 있습니다. 시스템을 차단하면 앞바퀴/뒷바퀴 브레이크 패드의 수명(%)이 표시되지 않습니다. 단, 브레이크 패드가 마모되면 내장된 마모 경고기가 고음의 경고음을 울리므로 이를 통해 교체 시기를 판단할 수 있습니다. 332페이지의 '브레이크'를 참조하십시오.

#### 시스템 차단하기

1. DIC에 Brake Pad Life를 불러옵니다. 125페이지의 '운전자 정보 센터(DIC)(기본)'와 128페이지의 '운전자 정보 센터(DIC)(고급)'를 참조하십시오.
2. Brake Pad Life 메뉴를 선택합니다.
3. DISABLE을 선택합니다.

시스템을 다시 작동시키려면 1단계를 실행하고 2단계에서 ENABLE을 선택합니다.

### 브레이크 패드 센서 시스템 (V 시리즈 Blackwing)

V 시리즈 Blackwing은 전자 브레이크 패드 마모 센서가 있어 브레이크 패드를 교체할 필요가 있을 경우 DIC에 이를 가리키는 메시지가 나타납니다.

해당 메시지가 나타나면 브레이크 패드와 브레이크 패드 마모 센서를 새것으로 교체하십시오.

새 브레이크 패드/마모 센서를 설치하고 시동 스위치를 켜면 메시지가 나타나지 않습니다.

브레이크 패드 센서 시스템은 브레이크 패드와 브레이크 패드 마모 센서를 교체해야 리셋할 수 있습니다.

## 브레이크 오일



브레이크 마스터 실린더 탱크에는 DOT 4 브레이크 오일(캡에 표시됨)이 채워져 있습니다. 탱크의 위치는 315페이지의 '엔진룸 개관'을 참조하십시오.

### 브레이크 오일 점검

브레이크 오일 레벨은 평평한 노면에 차를 세우고 기어를 P에 놓았을 때 브레이크 오일 탱크의 최소 표시와 최대 표시 사이에 와야 정상입니다.

브레이크 오일 레벨이 내려갈 수 있는 이유에는 다음 두 가지가 있습니다.

- 브레이크 라이닝의 정상적인 마모로 브레이크 오일 레벨이 내려갑니다. 새 브레이크 라이닝을 설치하면 브레이크 오일 레벨이 정상 상태로 돌아갑니다.
- 브레이크 유압 시스템에서 브레이크 오일이 누출되면 브레이크 오일 레벨이 내려갑니다. 브레이크 오일이 누출되면 조만간 브레이크가 정상적으로 작동하지 않게 되므로 신속히 브레이크 유압 시스템을 정비하십시오.

캡을 열기 전에 캡과 그 주변을 닦으십시오.

브레이크 오일을 너무 많이 보충하지 마십시오. 브레이크 오일을 보충하는 것으로는 누출이 해결되지 않습니다. 브레이크 라이닝이 마모되었을 때 브레이크 오일을 보충하면 새 브레이크 라이닝을 설치했을 때 브레이크 오일이 너무 많아지게 됩니다. 브레이크 유압 시스템을 취급할 때만 필요에 따라 브레이크 오일을 보충하거나 빼내십시오.



**경고**

브레이크 오일을 너무 많이 보충하면 엔진으로 넘칠 수 있습니다(엔진이 뜨거우면 불이 붙어 사람이 화상을 입고 차가 손상될 수 있음). 브레이크 유압 시스템을 취급할 때만 브레이크 오일을 보충하십시오.

브레이크 오일이 부족하면 브레이크 경고등이 켜집니다. 116페이지의 '브레이크 경고등'을 참조하십시오.

브레이크 오일은 시간이 지나면서 수분을 흡수하여 그 효과가 떨어지게 됩니다. 정지 거리가 길어지는 것을 방지하기 위해 정해진 주기로 브레이크 오일을 교환하십시오.

### 규격

밀폐 용기에 들어 있고 GM의 승인이 있는 새 DOT 4 브레이크 오일을 사용하십시오. 402페이지의 '권장 용액/윤활유'를 참조하십시오.

**⚠ 경고**

맞지 않는 브레이크 오일이나 오염된 브레이크 오일을 사용하면 브레이크 시스템이 손상되어 브레이크가 잘 걸리지 않을 수 있습니다(사고가 날 수 있음). 항상 GM의 승인이 있는 브레이크 오일을 사용하십시오.

**⚠ 주의**

브레이크 오일을 도장면이나 플라스틱 부분에 흘리면 해당 부위가 손상될 수 있습니다. 도장 면과 플라스틱 부분에 흘린 브레이크 오일은 신속히 닦아 내십시오.

**배터리**

OEM 배터리는 정비가 필요하지 않습니다. 캡을 제거하거나 배터리액을 보충하지 마십시오.

새 배터리가 필요할 때는 오리지널 배터리 라벨에 표시되어 있는 품목 번호를 참조하십시오. 배터리의 위치는 315페이지의 '엔진룸 개관'을 참조하십시오.

차에 12볼트 AGM 배터리가 장착되어 있습니다. 일반 12볼트 배터리를 사용하면 배터리 수명이 단축됩니다.

12볼트 AGM 배터리에 사용하는 12볼트 충전기의 일부에는 AGM 배터리 세팅이 있습니다. 이런 충전기를 사용할 때는 AGM 배터리 세팅을 사용하여 충전 전압을 14.8볼트로 제한하십시오. 제조사의 지시를 잘 따르십시오.

배터리를 교체하려면 서비스 센터에 연락하십시오.

**자동 스탑/스타트 시스템**

차에 연료를 절약시키는 자동 엔진 스탑/스타트 시스템이 있습니다. 237페이지의 '자동 스탑/스타트 시스템'을 참조하십시오.

**차량 보관****⚠ 경고**

배터리는 화상을 입힐 수 있는 산과 폭발성이 있는 가스가 들어 있어 조심스럽게 취급하지 않으면 큰 상해를 입힐 수 있습니다. 항상 보안경을 착용하십시오. 배터리 주변에서 안전하게 작업하는 방법은 380페이지의 '점프 시동'을 참조하십시오.

차를 자주 사용하지 않을 때 : 배터리가 방전되지 않도록 흑색 음극 케이블을 분리하십시오.

차를 장기간 보관할 때 : 배터리에서 흑색 음극 케이블을 분리하거나 배터리 세류 충전기를 사용하십시오.

## AWD 시스템 (장착시)

AWD 시스템이 있는 차량은 AWD 시스템에도 윤활유를 공급해 주어야 합니다.

## 트랜스퍼 케이스

정상적인 운전 조건에서는 트랜스퍼 케이스 오일이 새거나 트랜스퍼 케이스에서 비정상적인 소리가 나지 않는 한 트랜스퍼 케이스를 정비할 필요가 없습니다. 트랜스퍼 케이스 오일이 새거나 트랜스퍼 케이스에서 비정상적인 소리가 나면 서비스 센터에 연락하십시오.

## 주차 브레이크와 P 기능의 점검



### 경고

주차 브레이크와 P 기능을 점검할 때는 차가 움직여 사람이 다치거나 물건이 손상될 수 있습니다. 차가 움직일 경우에 대비하여 차 앞에 넉넉한 공간을 두십시오. 차가 움직이면 즉시 브레이크를 밟을 준비를 하십시오.

약간 가파른 언덕에서 아래쪽을 향하도록 차를 세우십시오. 브레이크 페달을 밟고 주차 브레이크를 거십시오.

- 주차 브레이크 점검 : 엔진이 작동하는 상태로 기어를 N에 놓고 브레이크 페달에서 천천히 압력을 줄입니다. 차가 주차 브레이크로만 정지될 때까지 압력을 줄이십시오.
- P 기능 점검 : 엔진이 작동하는 상태로 기어를 P로 옮깁니다. 주차 브레이크를 풀고 브레이크 페달을 밟습니다.

정비가 필요하면 서비스 센터를 찾으십시오.

## 와이퍼 블레이드 교체

앞유리 와이퍼 블레이드는 마모나 균열이 없는지 점검해야 합니다.

와이퍼 블레이드는 여러 종류가 있고 분리하는 방법이 다양합니다. 어떤 종류와 길이의 와이퍼 블레이드를 사용해야 하는지는 403페이지의 '교체용 부품'을 참조하십시오.



### 주의

와이퍼 블레이드를 설치하지 않고 와이퍼 암을 앞유리와 접촉시키면 앞유리가 손상될 수 있습니다(차량 보증이 적용되지 않음). 와이퍼 암을 앞유리와 접촉시키지 마십시오.

### 앞유리 와이퍼 블레이드 교체 방법

1. 앞유리 와이퍼를 앞유리에서 당겨 세웁니다.

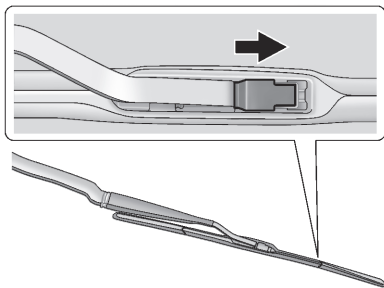

2. 와이퍼 암이 부착된 와이퍼 블레이드 중간의 래치를 위로 엽니다.
3. 래치가 열린 상태에서 와이퍼 블레이드를 와이퍼 암 끝의 J형 훅에서 빼낼 수 있을 만큼 앞유리쪽으로 당겨 내립니다.

4. 와이퍼 블레이드를 빼냅니다.

5. 와이퍼 블레이드를 설치할 때는 1~3단계를 반대 순서로 따릅니다.

### 앞유리 교체

#### HUD 시스템(장착시)

앞유리는 HUD 시스템의 일부입니다. 앞유리를 교체할 필요가 있을 때는 GM의 교체용 앞유리로 교체하는 것이 권장됩니다. 교체용 앞유리는 정확한 얼라인먼트를 위해 GM 규격에 맞게 설치해야 합니다. 그렇지 않으면 HUD 이미지가 잘 보이지 않을 수 있습니다.

### 운전자 보조 시스템

운전자 보조 시스템용 전방 카메라 센서가 있는 차의 앞유리를 교체할 필요가 있을 때는 캐딜락에서 나온 교체용 앞유리로 교체하는 것이 권장됩니다. 교체용 앞유리는 정확한 얼라인먼트를 위해 캐딜락 규격에 맞게 설치해야 합니다. 캐딜락 규격에 맞게 설치하지 않으면 경고 메시지가 나타나거나 운전자 보조 시스템이 작동하지 않을 수 있습니다. 앞유리를 교체하려면 서비스 센터에 연락하십시오.

#### 방음 앞유리(장착시)

차에 방음 앞유리가 장착되어 있습니다. 앞유리를 교체할 필요가 있으면 방음 앞유리를 선택하십시오.

## 가스 받침대 (장착시)

보닛, 트렁크 리드, 리프트게이트는 가스 받침대로 쉽게 열어 완전 열림 위치에 고정시킬 수 있습니다.

### 경고

보닛, 트렁크 리드, 리프트게이트를 완전 열림 위치에 고정시키고 있던 가스 받침대가 쓰러지면 본인이나 다른 사람이 큰 상해를 입을 수 있습니다. 신속히 차를 서비스 센터로 가져가십시오. 가스 받침대에 마모, 균열 등의 손상이 없는지 육안으로 검사하십시오. 가스 받침대가 보닛, 트렁크 리드, 리프트게이트를 충분한 힘으로 받치는지 확인하십시오. 충분한 힘으로 받치지 못하면 보닛, 트렁크 리드, 리프트게이트를 열지 말고 서비스 센터에 연락하십시오.

### 주의

가스 받침대에 테이프를 붙이거나 물건을 매달지 마십시오. 가스 받침대를 밀어서 누르거나 당기지도 마십시오(차가 손상될 수 있음).

396페이지의 '정비 스케줄' 을 참조하십시오.



보닛

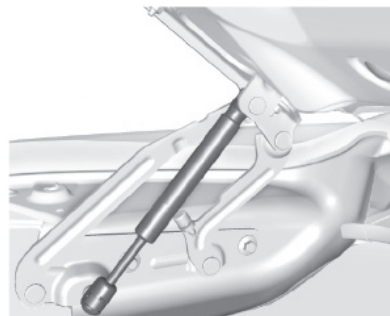

트렁크

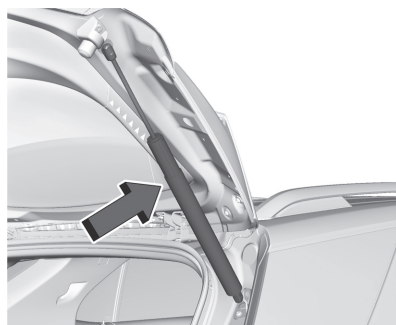

리프트게이트

### 전조등 조준

전조등은 조준되어 출고되므로 다시 조준할 필요가 없습니다.

충돌로 차가 손상되었을 때는 전조등의 조사 방향이 달라질 수 있습니다. 전조등을 다시 조준할 필요가 있을 때는 서비스 센터를 찾으십시오.

### 전구 교체

#### LED 라이트

차에 LED 라이트가 몇 개 사용됩니다. LED 라이트를 교체하려면 서비스 센터를 찾으십시오.

#### 참고

실외 램프류는 우천 시 주행 또는 세차 등의 사용 조건 하에서는 렌즈 내면에 일시적으로 습기가 발생되어 흐려질 수 있습니다. 이는 램프 내부와 외부 공기의 온도차에 의해 발생하는 일시적 현상으로 우천 시 유리창이 흐려지는 것과 동일한 현상이며 시간이 경과되면 습기는 사라지고 기능상의 문제는 없습니다. 단, 렌즈 내면에 큰 물방울이 맺혀 시간이 경과되도 사라지지 않거나 램프 내부에 물이 들어간 경우에는 당사 정비망에서 점검을 받으시기 바랍니다.

### 전기 시스템

#### 전기 시스템의 과부하

차에 전기 시스템의 과부하를 방지하는 퓨즈와 회로차단기가 갖추어져 있습니다.

전기 부하가 너무 높으면 회로차단기가 열렸다 닫혀 전기 회로를 보호하므로 전기 문제로 인한 전기 회로의 과부하나 화재 가능성이 크게 감소됩니다.

퓨즈와 회로차단기는 전장품을 보호합니다.

도로에서 차에 문제가 생겨 퓨즈를 교체해야 하는 경우에는 퓨즈함에서 현재 사용하지 않는 동일한 암페어의 다른 퓨즈를 빼서 임시로 사용할 수 있습니다. 빼낸 퓨즈는 가능한 한 빨리 다시 끼우십시오.

퓨즈가 정상인지 여부는 내부의 밴드를 보고 점검합니다. 밴드가 끊어졌을 때는 퓨즈를 교체하십시오. 끊어진 퓨즈는 크기와 등급이 같은 퓨즈로 교체해야 합니다.



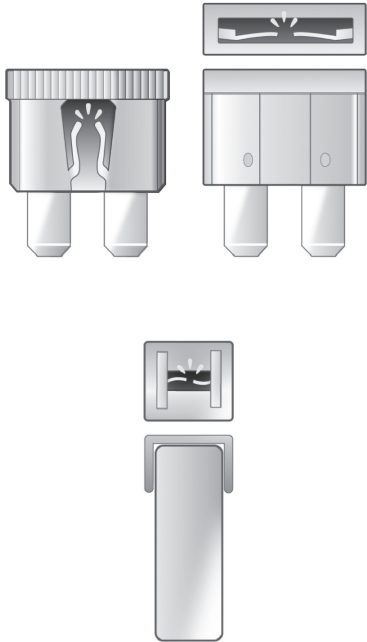

### 끊어진 퓨즈 교체하기

1. 시동 스위치를 끕니다.
2. 엔진룸 퓨즈 블록에서 퓨즈 풀러를 찾습니다.

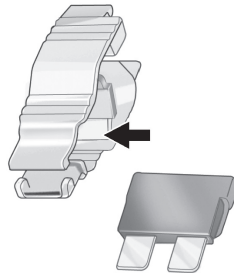
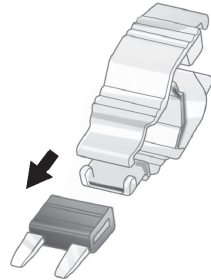

3. 퓨즈 풀러로 끊어진 퓨즈를 꺼냅니다. 그림과 같이 위쪽이나 옆쪽에서 꺼내십시오.
4. 퓨즈를 즉시 교체해야 하는 경우에는 퓨즈 블록에서 같은 암페어의 퓨즈를 빌립니다. 차량 안전하게 운행하는 데 필요하지 않은 장치의 퓨즈를 선택하십시오. 2~3단계를 반복하십시오.
5. 끊어진 퓨즈를 꺼낸 자리에 교체용 퓨즈를 끼웁니다.

서비스 센터에 가서 끊어진 퓨즈를 새 퓨즈로 교체하십시오.

### 전조등 와이어

전조등 와이어에 과부하가 있으면 전조등이 켜졌다 꺼졌다 할 수도 있고 계속 꺼져 있을 수도 있습니다. 전조등이 켜졌다 꺼졌다 하거나 계속 꺼져 있을 때는 전조등의 와이어를 점검하십시오.

### 앞유리 와이퍼

눈이나 얼음 때문에 와이퍼 모터가 과열되면 와이퍼가 작동을 멈춥니다. 와이퍼 스위치를 꺼진 위치에 놓았다가 켜진 위치에 놓으면 와이퍼가 다시 작동합니다.

앞유리가 장시간 건조하면 와이퍼 모터가 과열되는 것을 방지하기 위해 와이퍼 속도가 느려질 수 있습니다. 앞유리가 건조한 상태로 와이퍼를 10분 이상 작동시키면 와이퍼가 간헐 작동 모드로 들어갈 수 있습니다. 앞유리에서 수분이 탐지되면 와이퍼가 이전 작동 모드로 돌아옵니다.

전기 회로가 과부하에서 보호되더라도 눈이나 얼음으로 인한 과부하 때문에 와이퍼 연결부가 손상될 수 있습니다. 앞유리 와이퍼를 사용하기 전에 앞유리에서 얼음과 눈을 치우십시오.

눈이나 얼음이 아닌 전기 문제로 과부하가 발생할 때는 차를 정비해야 합니다.

### 퓨즈와 회로차단기

퓨즈와 회로 차단기가 전기 회로의 단락을 방지하므로 전기 문제로 인한 차량 손상이 크게 감소됩니다.



**위험**

퓨즈와 회로 차단기에는 정격 암페어가 표시되어 있습니다. 퓨즈와 회로 차단기를 교체할 때는 표시된 정격 암페어가 초과되지 않도록 하십시오. 표시된 정격 암페어를 초과하는 퓨즈/회로 차단기를 사용하면 차에 화재가 나 본인이나 다른 사람이 중상이나 치명상을 입을 수 있습니다.



**경고**

캐딜락의 퓨즈 규격에 맞지 않는 퓨즈를 설치하거나 사용하는 것은 위험합니다. 퓨즈가 작동하지 않아 화재가 날 수 있습니다. 이로 인해 사람이 화상을 입거나 사망할 수 있고 차가 손상될 수도 있습니다.

312페이지의 '액세서리와 개조'와 309페이지의 '일반 정보'를 참조하십시오.

퓨즈를 점검하고 교체하는 방법은 342페이지의 '전기 시스템의 과부하'를 참조하십시오.

## 엔진룸 퓨즈 블록

엔진룸 퓨즈 블록은 운전석쪽 엔진룸에 위치합니다.

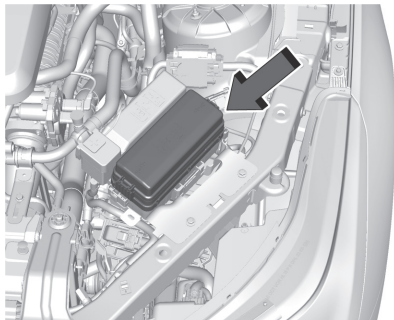

퓨즈에 접근하려면 퓨즈 블록 커버를 들어 올립니다.

차에 그림에 나오는 퓨즈와 릴레이가 모두 설치되어 있지 않을 수도 있습니다.



전기 구성품에 액체를 흘리면 전기 구성품이 손상될 수 있습니다. 커버는 항상 씌워 놓으십시오.

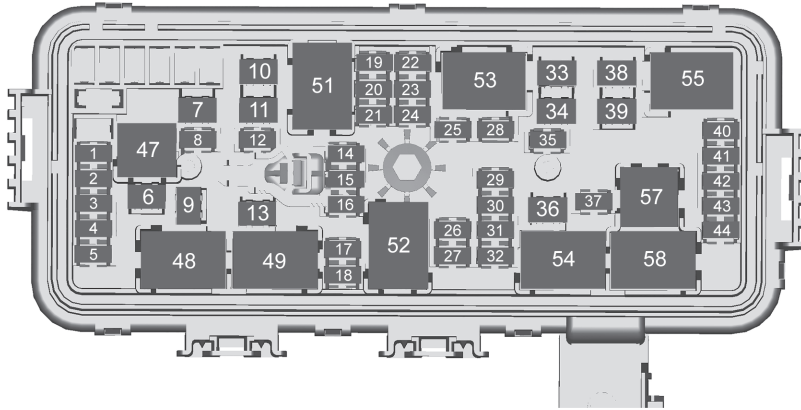

퓨즈	전장품
1	전방 롱 레인지 레이더 센서
2	주차등/주간 주행등
3	실외등 모듈 4
4	실외등 모듈 7
5	전조등 레벨

퓨즈	전장품
6	-
7	전자 브레이크 컨트롤 모듈
8	워셔 펌프
9	-
10	-

퓨즈	전장품
11	-
12	경적
13	앞유리 와이퍼
14	실외등 모듈 6
15	실외등 모듈 1
16	실외등 모듈 5
17	실외등 모듈 3
18	에어로 셔터
19	-
20	-
21	가상키 시스템/전동 사운드 모듈
22	엔진 컨트롤 모듈 배터리
23	변속기 컨트롤 모듈
24	액티브 엔진 마운트
25	-
26	엔진 컨트롤 모듈
27	인젝터/점화 2

퓨즈	전장품
28	차지애어 쿨러/사용 없음
29	변속기 보조 오일펌프/변속기 후진 록아웃
30	인젝터/점화 1
31	배출가스 1
32	배출가스 2
33	스타터 솔레노이드
34	-
35	-
36	스타터 피니언/사용 없음
37	에어컨 클러치
38	-
39	-
40	-
41	-
42	워터 펌프/사용 없음
43	-
44	-

릴레이	전장품
47	-
48	앞유리 와이퍼 속도/사용 없음
49	앞유리 와이퍼 컨트롤
51	-
52	엔진 컨트롤 모듈
53	스타터 솔레노이드
54	스타터 피니언/사용 없음
55	-
57	에어컨 클러치
58	-

## 계기판 퓨즈 블록

계기판 퓨즈 블록은 운전석쪽 계기판 끝에 위치합니다.

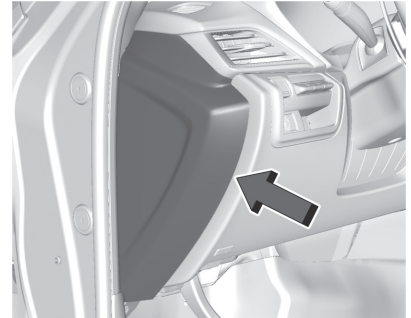

퓨즈에 접근하려면 플라스틱 도구로 각 클립 옆을 가볍게 비틀어(그림에 표시된 위치에서 시작) 패널을 제거합니다.

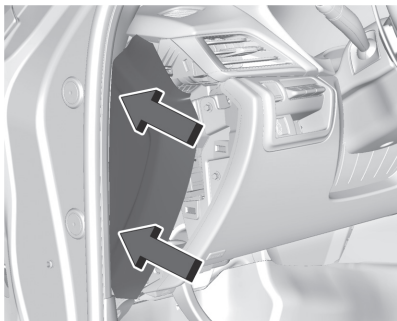

커버를 설치하려면 커버 뒤쪽 탭을 계기판의 슬롯(그림 참조)에 끼우고 클립을 계기판의 슬롯에 맞춘 후 커버를 눌러 고정시킵니다.

차에 그림에 나오는 퓨즈와 릴레이가 모두 설치되어 있지 않을 수도 있습니다.

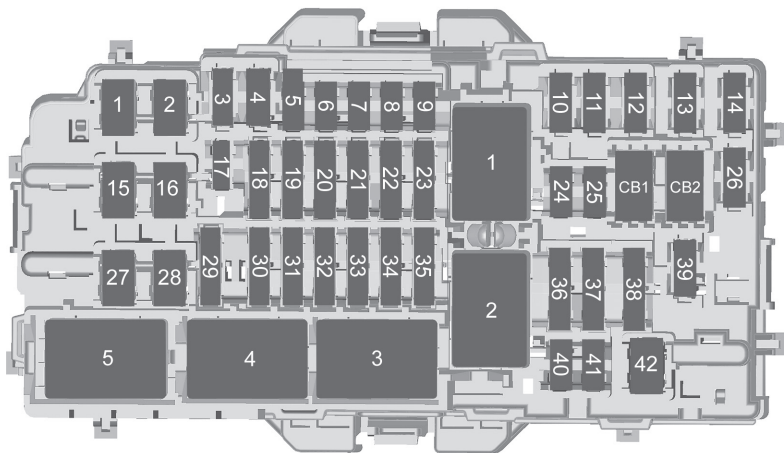

퓨즈	전장품
1	-
2	HVAC 송풍기
3	-
4	-

퓨즈	전장품
5	도난방지 시스템/범용 차고도어 오프너/오버헤드 콘솔/레인 센서
6	-
7	공기질 이오나이저
8	열선 스티어링휠

퓨즈	전장품
9	-
10	전자 스티어링휠 잠금장치 1
11	-
12	-
13	-
14	-
15	-
16	-
17	-
18	화면/인포테인먼트/USB/ 다기능 컨트롤 모듈
19	감지와 진단 모듈/자동 탑승자 감지/데이터 링크 연결/무선 충전 모듈/가상 키 모듈
20	전동 스티어링 칼럼 모듈/전자 스티어링휠 잠금장치 2
21	운전자 모니터 시스템/ 성능 데이터 기록기
22	-

퓨즈	전장품
23	-
24	-
25	USB
26	-
27	전조등 - 좌측
28	전조등 - 우측
29	-
30	-
31	전조등 레벨
32	-
33	바디 점화/IP 점화
34	배기 밸브
35	변속기 컨트롤 모듈 점화/엔진 컨트롤 모듈 점화/변속 점화/ 브레이크 점화
36	변속 모듈
37	바디 컨트롤 모듈 1/전자 주차 브레이크 스위치

퓨즈	전장품
38	센터스택 모듈
39	스티어링휠 컨트롤
40	바디 컨트롤 모듈 2
41	바디 컨트롤 모듈 3
42	바디 컨트롤 모듈 4

회로 차단기	전장품
CB1	보조 전원 소켓 1
CB2	보조 전원 소켓 2

릴레이	전장품
1	주차 후 런/엑세서리
2	런 크랭크
3	-
4	-
5	-

후방 퓨즈 블록

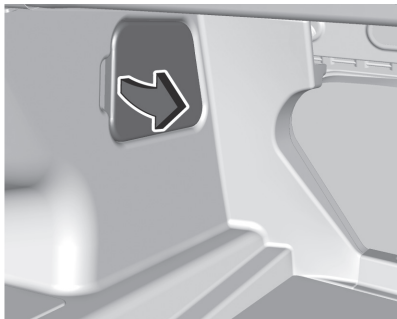

후방 퓨즈 블록은 트렁크 안의 운전석쪽 커버 안쪽에 위치합니다.

차에 그림에 나오는 퓨즈, 릴레이, 기능이 모두 있지 않을 수도 있습니다.



퓨즈	전장품
1	원격 기능 액추에이터
2	-
3	운전석 열선 시트
4	연료탱크 구역 모듈
5	-
6	-
7	-
8	-
9	-
10	승객석 안전벨트 모터
11	캐니스터 벤트 솔레노이드
12	선루프
13	-
14	-
15	동승석 열선 시트
16	실외등 모듈 1
17	전자 서스펜션 컨트롤
18	-



퓨즈	전장품
19	운전석 안전벨트 모터
20	뒷유리 습기제거
21	DC-DC 변환기 2
22	운전석 전동 윈도우/도어 핸들 스위치
23	외부 물체 거리계산 모듈/전방 카메라 모듈/고화질 국지화 모듈/숫 레인지 레이더
24	동승석 파워 윈도우/도어 핸들 스위치
25	-
26	앰프(V 시리즈 블랙윙)
27	후륜구동 컨트롤 모듈
28	-
29	-
30	-
31	DC-DC 변환기 1
32	트랜스퍼 케이스 전자 컨트롤

퓨즈	전장품
33	중앙 게이트웨이 모듈/사각지대 경고
34	비디오 처리 모듈
35	핸즈프리 달기 해제
36	실외등 모듈 2
37	동승석 메모리 시트 모듈
38	앰프
39	우전방/우후방 윈도우
40	-
41	-
42	앰프
43	주차보조 모듈
44	운전석 메모리 시트 모듈
45	온스타
46	-
47	실외등 모듈 6
48	-

퓨즈	전장품
49	-
50	운전석 시트
51	좌전방/좌후방 윈도우
52	동승석 시트

릴레이	전장품
53	-
54	-
55	런

## 휠과 타이어

### 타이어

캐딜락 신차에는 유명 타이어 제조사에서 만든 고품질 타이어가 장착되어 있습니다. 타이어의 보증과 서비스에 대해서는 보증 설명서를 참조하십시오. 타이어에 대한 다른 정보는 타이어 제조사에 문의하십시오.

#### 경고

- 타이어를 잘 관리하지 않거나 부적절하게 사용하는 것은 위험합니다.
- 타이어가 과부하를 받으면 굴신 운동이 많아져 타이어가 과열될 수 있습니다(타이어가 파열되어 큰 사고가 날 수 있음). 230페이지의 '적재 한계'를 참조하십시오.

#### 경고(계속)

- 타이어에 공기압이 부족한 것도 과부하만큼 위험합니다(사고가 나 사람이 크게 다칠 수 있음). 모든 타이어를 자주 점검하여 권장 공기압을 유지하십시오. 타이어 공기압은 타이어가 식었을 때 점검해야 합니다.
- 타이어 공기압이 너무 높으면 충격이 있을 때(구덩이를 지날 때 등) 타이어가 손상되거나 펑크날 수 있습니다. 권장 타이어 공기압을 유지하십시오.
- 마모된 타이어나 오래된 타이어를 사용하면 사고가 날 수 있습니다. 트레드가 많이 마모된 타이어는 교체하십시오.
- 구덩이, 연석 등의 충격으로 손상된 타이어는 교체하십시오.

#### 경고(계속)

- 부적절하게 수리한 타이어는 충동을 유발할 수 있습니다. 캐딜락 서비스 센터나 공인 타이어 서비스 센터에서만 타이어를 수리, 교체, 탈착해야 합니다.
- 눈, 진흙, 얼음 등으로 미끄러운 노면에서는 타이어를 56km/h 이상의 속도로 헛돌게 하지 마십시오(타이어가 폭발할 수 있음).

고속 운전을 위한 타이어 공기압 조절에 대해서는 360페이지의 '고속 운전시의 타이어 공기압'을 참조하십시오.

### 사계절 타이어

차에 사계절 타이어가 장착되어 있을 수 있습니다. 사계절 타이어는 대다수 노면 조건이나 기후 조건에서 우수한 성능을 발휘합니다. 캐딜락의 타이어 성능기준에 맞게 디자인된 OEM 타이어는 측면에 TPC 규격 코드가 새겨져 있습니다.

눈길이나 얼음길에서 자주 운전할 때는 스노우 타이어를 사용하는 것을 고려할 수 있습니다. 사계절 타이어는 겨울에도 우수한 성능을 발휘하지만 눈길이나 얼음길에서는 스노우 타이어만큼의 성능을 발휘하지 못할 수 있습니다. 353페이지의 '스노우 타이어'를 참조하십시오.

## 스노우 타이어

차에 스노우 타이어가 장착되어 나오지는 않습니다. 스노우 타이어는 눈길이나 얼음길에서 우수한 접지력을 제공합니다. 눈길이나 얼음길에서 자주 운전할 때는 스노우 타이어를 사용하는 것을 고려할 수 있습니다. 현지에서 스노우 타이어를 구입할 수 있는지, 어떤 스노우 타이어를 사용해야 하는지는 서비스 센터에 문의하십시오. 368페이지의 '새 타이어의 구입'도 참조하십시오.

스노우 타이어를 사용하면 도로 소음이 증가하고 트레드 수명이 짧아지며 건조한 도로에서 접지력이 감소할 수 있습니다. 차에 스노우 타이어를 장착했을 때는 차의 움직임과 제동력에 생기는 변화에 유의하십시오.

스노우 타이어를 사용할 때

- 네 바퀴 모두에 브랜드와 트레드 형태가 같은 스노우 타이어를 사용하십시오.
- OEM 타이어와 크기, 하중 용량, 속도 등급이 같은 레이디얼 스노우 타이어를 사용하십시오.

속도 등급이 H, V, W, Y, ZR인 스노우 타이어는 제공되지 않을 수 있습니다. 속도 등급이 낮은 스노우 타이어를 선택했을 때는 타이어의 최대 허용 속도가 초과되지 않도록 하십시오.

## 런플랫 타이어

차에 런플랫 타이어가 부착되어 있을 수 있습니다. 차에 스페어 타이어, 타이어 교체용 장비, 타이어 보관 공간이 없습니다.



**경고**

공기압이 부족한 런플랫 타이어를 부착하고 운전할 때는 해당 타이어의 핸들링 능력이 감소되므로 급정차나 급조작을 피하십시오. 너무 빠르게 운전하면 통제력을 잃어 사람이 다칠 수 있습니다. 타이어 공기압이 부족할 때는 80km/h 이하의 속도로 조심스럽게 운전하고 가능한 한 빨리 타이어 공기압을 점검하십시오.

런플랫 타이어는 공기압이 상실된 후 80km/h 이하의 속도로 80 km 이하의 거리를 운전할 수 있습니다. 타이어를 교체하기 위해 길가에 차를 세울 필요는 없습니다. 공기압이 상실된 후 운전할 수 있는 거리는 차량 하중과 운전 조건에 따라 달라집니다. 가능한 한 빨리 GM 서비스 센터나 런플랫 타이어 서비스 센터에 가서 타이어를 검사, 수리, 교체하십시오.

런플랫 타이어에 공기압이 없을 때는 타이어나 휠을 수리가 불가능할 정도로 손상시킬 수 있는 위험물(구덩이 등)을 피하십시오. 런플랫 타이어가 손상되었을 때나 런플랫 타이어에 공기압이 없는 상태로 운전했을 때는 런플랫 타이어 서비스 센터에 타이어를 수리할 수 있는지, 교체해야 하는지 문의하십시오. 차가 런플랫 기능을 가지려면 네 바퀴 모두에 런플랫 타이어를 장착해야 합니다.

가까운 캐딜락 서비스 센터나 런플랫 타이어 서비스 센터를 찾으려면 고객 지원센터에 전화하십시오.

### 자가밀봉 타이어(장착시)

차에 자가밀봉 타이어가 장착되어 있을 수 있습니다. 자가밀봉 타이어는 노면의 이물질(뭍, 나사 등)로 인해 트레드 부위에 구멍이 생겼을 경우 이를 때울 수 있는 물질이 안에 들어 있습니다. 단, 측벽이 손상되었거나 트레드 부위에 생긴 구멍이 너무 크면 공기압이 손실될 수 있습니다. 타이어 공기압 모니터링 시스템이 타이어 공기압이 낮음을 가리키면 타이어에 손상이 없는지 점검하고 권장 공기압으로 공기를 보충하십시오. 타이어가 권장 공기압을 유지하지 못하면 신속히 서비스 센터에 가서 타이어를 수리하거나 교체하십시오.



**주의**

공기가 빠진 자가밀봉 타이어를 장착한 채 운전하면 해당 타이어가 손상될 수 있습니다. 신속히 해당 타이어에 권장 공기압으로 공기를 보충하거나 서비스 센터에 가서 해당 타이어를 수리하거나 교체하십시오.

차에 스페어 타이어나 타이어 교체 장비가 제공되지 않습니다. 타이어를 교체할 필요가 있을 때는 자가밀봉식 타이어로 교체하십시오.

### 소음 감쇄 타이어 (V 시리즈 Blackwing)

차에 도로 소음과 실내 소음을 줄이기 위해 소음 흡수폼 기술을 적용한 타이어가 장착되어 있을 수 있습니다.

원래의 차량 성능을 유지하려면 손상되거나 마모된 타이어를 소음 흡수폼을 갖춘 TPC Spec (타이어 성능 기준규격) OEM 타이어로 교체하십시오. 368페이지의 '새 타이어 구입'을 참조하십시오.

### 편평 타이어

차에 편평 타이어의 일종인 타이어 중 한 가지가 부착되어 있습니다.

245/45R18 96V

245/40R19 94V

245/40ZR19 94Y  
 255/35ZR20 97W  
 275/35ZR19 (100Y)  
 305/30ZR19 (102Y)

**⚠ 주의**

편평 타이어는 일반 타이어보다 충격에 약하여 구덩이, 모난 물체, 연석과 접촉하면 타이어나 휠이 손상될 수 있는데 이에겐 차량 보증이 적용되지 않습니다. 타이어 공기압을 정확히 유지하고 타이어에 충격을 줄 수 있는 장애물을 피하십시오.

### 일반 타이어

#### 고성능 서머 타이어(장착시)

차에 고성능 서머 타이어인 245/40ZR19 94Y, 255/35ZR20 97W, 275/35ZR19 (100Y), 305/30ZR19 (102Y) 장착되어 나올 수 있습니다. 서머 타이어는 건조한 도로와 젖은 도로에서 최대의 성능을 발휘하는 트레드와 재질로 되어 있기 때문에 영하의 기온에서나 눈길이나 얼음길에서

는 성능이 떨어집니다. 눈길이나 얼음길에서 자주 운전할 때나 5°C 이하의 기온에서 자주 운전할 때는 스노우 타이어를 사용하는 것이 권장됩니다. 353페이지의 '스노우 타이어'를 참조하십시오.

**⚠ 주의**

고성능 여름 타이어는 -7°C 이하의 온도에서 고무 재질이 유연성을 잃고 트레드 표면에 균열이 생길 수 있습니다. 고성능 여름 타이어는 사용하지 않을 경우 온도가 -7°C를 초과하는 실내에 보관하십시오. 고성능 여름 타이어가 -7°C 이하의 온도에 노출되었을 때는 해당 타이어를 온도가 5°C를 초과하는 공간에 24시간 이상 두었다가 차에 장착하십시오. 고성능 여름 타이어가 장착된 차량이 -7°C 이하의 온도에 노출되었을 때는 해당 차량을 온도가 5°C를 초과하는 공간에 24시간 이상 두었다가 운전하십시오. 타이어를 불이나 열풍으로 덥히지 마십시오. 타이어를 사용하기 전에 타이어의 상태를 검사하십시오. 365페이지의 '타이어 검사'를 참조하십시오.

### 타이어 측벽에 나오는 정보

타이어 측벽에 타이어에 대한 정보가 새겨져 있습니다. 다음은 승용차의 타이어 측벽에 나오는 정보의 대표적인 예입니다.

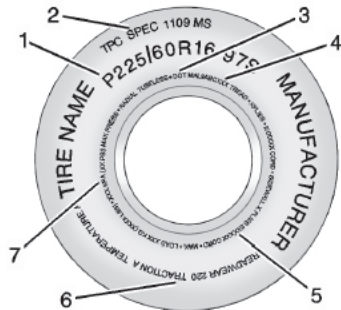

승용차의 타이어 측벽에 나오는 정보의 예

- (1) 타이어 크기 : 타이어 크기는 타이어의 폭, 높이, 종횡비, 구조, 서비스 방식을 나타내는 것으로 문자와 숫자의 조합으로 표시됩니다.

자세한 것은 본 단원 뒤에 나오는 ‘타이어 크기’ 그림을 참조하십시오.

(2) TPC Spec(타이어 성능기준 규격) : 캐딜락의 타이어 성능기준에 맞게 디자인된 OEM 타이어는 측벽에 TPC 규격 코드가 새겨져 있습니다. 캐딜락의 TPC 규격은 미국의 안전 가이드라인을 충족시키거나 초과합니다.

(3) DOT(미국 교통부) : DOT 코드는 타이어가 미국 교통부의 자동차 안전 표준에 부합함을 가리킵니다.

**DOT 타이어 제조일자** : TIN(타이어 식별 번호)의 마지막 4자리 수는 타이어 제조일자를 가리킵니다. 이 중 앞의 2자리 수는 주(01~52)를 가리키고 뒤의 2자리 수는 연을 가리킵니다. 예를 들어, 2020년의 셋째 주에 제조된 타이어는 DOT 타이어 제조일자가 0320이 됩니다. 한 해의 첫째 주는 일요일에서 토요일까지 모두 있는 첫 번째 주가 됩니다.

(4) 타이어 식별 번호(TIN) : DOT 코드 다음에 오는 문자와 숫자는 타이어 식별 번호(TIN)입니다. TIN은 타이어 제조사, 제조 공장, 타이어 크기, 타이어 제조일자를 가리킵니다. TIN은 타이어 양쪽에 새겨져 있습니다(제조일자는 한 쪽에만 새겨져 있을 수 있음).

(5) 타이어 플라이 재료 : 측벽과 트레드 밑에 사용된 코드의 종류와 플라이 수를 가리킵니다.

(6) UTQG(표준 타이어 품질 등급) : 타이어 제조사는 트레드의 마모 속도, 트랙션(접지력), 온도 저항력이라는 세 가지 성능 요인을 근거로 타이어 등급을 정하게 되어 있습니다. 자세한 것은 369페이지의 ‘표준 타이어 품질 등급(UTQG)’을 참조하십시오.

(7) 최대 공기압과 하중 한계 : 타이어가 지탱할 수 있는 최대 하중과 본 하중을 지탱하는 데 필요한 최대 공기압을 가리킵니다.

## 타이어 명칭

### 타이어 크기

다음은 승용차 타이어의 크기를 표시하는 방식의 대표적인 예입니다.

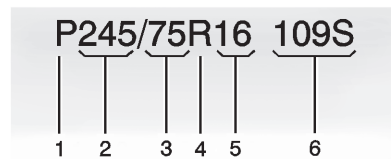

승용차(P-Metric) 타이어

(1) 승용차(P-Metric) 타이어 : 미터법으로 표시하는 타이어 크기의 미국 형식을 가리킵니다. 타이어 크기의 첫 번째 글자인 P는 미국 타이어협회(U.S. Tire and Rim Association)에서 정한 기준에 따라 제작된 승용차 타이어임을 의미합니다.

- (2) **타이어 폭** : 양쪽 측벽 사이의 타이어 단면 폭을 밀리미터 단위로 나타낸 것으로 세 자리 수로 되어 있습니다.
- (3) **중형비** : 타이어 폭에 대한 타이어 높이의 비율을 나타낸 것으로 두 자리 수로 되어 있습니다. 예의 3과 같이 타이어 중형비가 75이라면 타이어 측벽의 높이가 폭의 75%인 것입니다.
- (4) **구조 코드** : 플라이 구조의 형식을 가리키는 것으로 문자로 되어 있습니다. R은 레이디얼 구조, D는 다이애거널 구조 또는 바이어스 구조를 가리킵니다.
- (5) **림 직경** : 휠의 직경을 인치 단위로 나타낸 것입니다.
- (6) **서비스 용량** : 타이어의 하중 지수와 속도 등급을 가리킵니다. 하중 지수는 타이어가 지탱할 수 있는 것으로 인증된 하중 한계를 가리킵니다. 속도 등급은 타이어가 수용할 수 있는 것으로 인증된 속도 한계를 가리킵니다.

## 타이어 용어의 정의

**공기압** : 타이어 안의 공기가 외측으로 가하는 힘으로서 kPa(킬로파스칼)나 psi(평방인치당 파운드)로 표시됩니다.

**중형비** : 타이어 폭에 대한 타이어 높이의 비율을 가리킵니다.

**벨트** : 플라이와 트레드 사이에 있는 고무 코팅된 코드를 가리킵니다. 벨트는 강철 등의 강화 소재로 되어 있습니다.

**비드** : 강철 코드로 싸인 강철 와이어로서 타이어 림에 고정시키는 역할을 합니다.

**바이어스 플라이 타이어** : 플라이가 트레드 중심선에서 90도 미만의 각도로 교차되도록 깔린 공압 타이어를 가리킵니다.

**타이어 공기압** : 타이어가 주행으로 열을 형성하기 전에 측정된 공기압으로서 kPa(킬로파스칼)나 psi(평방인치당 파운드)로 표시됩니다. 359페이지의 '타이어 공기압'을 참조하십시오.

**DOT 마크** : 타이어 측벽에 새겨진 코드로서 해당 타이어가 미국 교통부(DOT)의 승용차 안전 기준을 충족시킴을 가리킵니다. DOT 코드에는 타이어 제조사, 제조 공장, 브랜드, 제조 일자를 가리키는 타이어 식별 번호(TIN(영숫자로 됨))가 포함됩니다.

**GVWR** : 정격 차량 총중량. 230페이지의 '적재 한계'를 참조하십시오.

**GAWR FRT** : 정격 프론트 액슬 총중량을 의미합니다. 230페이지의 '적재 한계'를 참조하십시오.

**GAWR RR** : 정격 리어 액슬 총중량을 의미합니다. 230페이지의 '적재 한계'를 참조하십시오.

**외측 측벽(Intended Outboard Sidewall)** : 차에 장착할 때 항상 외측을 향해야 하는 비대칭 타이어의 측면을 가리킵니다.

**킬로파스칼(kPa)** : 미터법으로 표시하는 공기압 단위를 가리킵니다.

**경트럭(LT-Metric) 타이어** : 경트럭과 일부 다목적 승용차에 사용되는 타이어를 가리킵니다.

**하중 지수** : 타이어의 적재 용량으로서 1에서 279 사이의 숫자로 표시됩니다.

**최대 공기압** : 타이어에 허용되는 공기압 한계로서 측벽에 새겨져 있습니다.

**정격 최대 하중** : 최대 공기압의 타이어에 허용되는 하중을 가리킵니다.

**탑승 위치** : 규정 착석 위치를 가리킵니다.

**외측 측벽** : 차에 장착할 때 외측을 향해야 하는 비대칭 타이어의 측면으로서 백색 라인이 표시되어 있거나 백색 글자가 적혀 있거나 제조사, 브랜드, 모델명이 반대쪽보다 높고 깊게 새겨져 있습니다.

**승용차(P-Metric) 타이어** : 승용차, 일부 경트럭, 일부 다목적 차량에 사용되는 타이어를 가리킵니다.

**권장 공기압** : 자동차 제조사가 권장하는 타이어 공기압으로서 타이어 라벨에 표시되어 있습니다. 359페이지의 '타이어 공기압'과 230페이지의 '적재 한계'를 참조하십시오.

**레이디얼 타이어** : 플라이가 트레드 중심선에서 90도 각도로 깔려 비드까지 이어지는 공압 타이어를 가리킵니다.

**립** : 타이어를 지탱하는 금속 구조물로서 비드가 자리합니다.

**측벽** : 트레드와 비드 사이의 타이어 부위를 가리킵니다.

**정격 속도** : 타이어가 수용할 수 있는 최고 속도로서 영숫자로 되어 있습니다.

**트랙션** : 타이어와 노면 사이의 마찰력으로서 접지력이라고도 합니다.

**트레드** : 타이어가 노면과 접촉하는 부위를 가리킵니다.

**트레드 마모 표시** : 마모바라고도 하는 좁은 띠로서 트레드가 1.6mm 남으면 트레드를 가로질러 나타냅니다. 367페이지의 '타이어 교체 시기'를 참조하십시오.

**UTQG(표준 타이어 품질 등급)** : 타이어의 접지력, 내열성, 트레드 마모성에 근거한 타이어의 등급으로서 정부에서 정한 테스트 절차를 통해 타이어 제조사에서 정하여 타이어 측벽에 새깁니다. 369페이지의 '표준 타이어 품질 등급(UTQG)'을 참조하십시오.

**적재 용량** : 승차 정원에 68kg을 곱한 중량에 정격 적재 하중을 더한 중량을 가리킵니다. 230페이지의 '적재 한계'를 참조하십시오.

**최대 타이어 하중** : 공차 중량, 액세서리 중량, 탑승자 중량, 짐 중량이 개별 타이어에 가하는 하중의 최대 허용치를 가리킵니다.



**차량 라벨** : 차에 영구적으로 부착되는 라벨로서 적재 용량, OEM 타이어 크기, 권장 공기압이 표시되어 있습니다. 230페이지의 '적재 한계'에 나오는 '타이어 하중 정보 라벨'을 참조하십시오.

## 타이어 공기압

타이어가 효과적으로 작동하려면 공기압이 맞아야 합니다.

### 경고

타이어 공기압은 너무 낮은 것도 좋지 않고 너무 높은 것도 좋지 않습니다. 타이어 공기압이 너무 낮으면 다음이 일어날 수 있습니다.

- 타이어에 과부하가 걸리고 과열이 일어나 타이어가 펑크날 수 있다.
- 타이어가 빨리 마모되거나 불규칙하게 마모된다.
- 차의 움직임이 나빠진다.

### 경고(계속)

- 내연엔진 차량의 연비 저하
- 전기 자동차의 레인지(주행가능 거리) 감소

타이어 공기압이 너무 높으면 다음이 일어날 수 있습니다.

- 타이어가 불규칙하게 마모된다.
- 차의 움직임이 나빠진다.
- 승차감이 나빠진다.
- 노면 상태에 따라 차가 불필요하게 손상된다.

타이어 하중 정보 라벨에 OEM 타이어의 권장 공기압이 표시되어 있습니다. 본 공기압은 최대 적재 용량을 지탱하는 데 최소한으로 필요한 공기압이 됩니다.

230페이지의 '적재 한계'를 참조하십시오. 적재를 어떻게 하느냐에 따라 차의 움직임과 승차감이 달라집니다. 정해진 중량이 초과되도록 적재하지 마십시오.

## 타이어 점검 시기

타이어는 한 달에 한 번 이상 점검하십시오.

## 타이어 점검 방법

타이어 공기압은 양질의 포켓형 공기압 게이지로 점검하십시오. 육안으로는 타이어 공기압이 적절한지 판단할 수 없습니다. 타이어 공기압은 타이어가 식었을 때(차를 3시간 이상 또는 1.6km 이상 운전하지 않은 상태) 점검하십시오.

타이어 밸브 꼭지에서 캡을 벗깁니다. 공기압 게이지를 밸브에 끼우고 공기압을 측정합니다. 공기압이 타이어 하중 정보 라벨에 표시된 권장 공기압과 일치하면 공기압을 조절할 필요가 없습니다. 공기압이 부족하면 권장 공기압으로 공기를 주입합니다. 공기압이 너무 높으면 밸브 중앙의 금속 꼭지를 눌러 공기를 빼냅니다.

공기압 게이지로 공기압을 다시 측정합니다.

밸브로 먼지나 습기가 들어가는 것을 막고 공기가 누출되는 것을 방지하기 위해 밸브 꼭지에 캡을 다시 씌웁니다. 캐딜락이 디자인한 캡을 사용하십시오. 타이어를 잘못 취급하여 TPMS 센서에 생긴 손상에는 차량 보증이 적용되지 않습니다.

### 고속 운전시의 타이어 공기압



경고

160km/h 이상의 고속으로 운전하면 타이어에 스트레스가 많아집니다. 고속 운전을 지속하면 타이어가 과열되어 펑크날 수 있습니다(충돌이 일어나 사람이 상해를 입을 수 있음). 속도 등급이 높은 타이어는 고속 운전에 맞게 공기압을 조절해야 합니다. 제한 속도나 도로 상태로 보아 고속으로 운전하는 것이 가능할 때는 타이어가 고속 운전에 적합인지, 상태가 좋은지, 하중에 맞는 공기압에 맞추어져 있는지 확인하십시오.

고속 운전시의 타이어 공기압 표에 나오는 타이어를 부착한 차를 160km/h 이상의 속도로 운전할 때는 타이어 공기압을 조절해야 합니다. 타이어 공기압을 표에 나오는 같은 크기 타이어의 공기압으로 조절하십시오.

고속 운전시의 타이어 공기압	
타이어 크기	타이어 공기압
275/35ZR19(100Y)	280kPa(41psi) - 앞바퀴
305/30ZR19(102Y)	290kPa(42psi) - 뒷바퀴
245/40ZR19 (94Y)	300 kPa (44 psi)
245/40R19 (94V)	280 kPa (41 psi)
245/45R18 (96V)	280 kPa (41 psi)
255/35ZR20 (97W)	330 kPa (48 psi)

고속 운전이 끝나면 타이어 공기압을 다시 권장 상온 공기압에 맞추십시오. 230페이지의 '적재 한계' 와 359페이지의 '타이어 공기압' 을 참조하십시오.

### 타이어 공기압 모니터링 시스템

타이어 공기압 모니터링 시스템(TPMS)은 무선 센서(TPMS 센서)를 통해 타이어 공기압을 점검하는 시스템입니다. TPMS 센서는 타이어의 공기압을 측정하여 차내 리시버로 전송하는 역할을 합니다.

매달 모든 타이어(스페어 타이어 포함 - 있을 경우)가 식었을 때 각각의 타이어가 차량 라벨이나 타이어 공기압 라벨에 표시된 권장 공기압으로 팽창되어 있는지 점검해야 합니다. (차량 라벨이나 타이어 공기압 라벨에 표시된 것과 크기가 다른 타이어는 해당 타이어에 맞는 공기압으로 팽창시켜야 합니다.)

TPMS는 하나의 안전 장치로서 한 개 이상의 타이어에 공기압이 정상보다 크게 낮을 때 타이어 공기압 부족 경고등으로 이를 운전자에게 알려 줍니다.

타이어 공기압 부족 경고등이 켜지면 신속히 차를 세우고 해당 타이어에 적정 공기압으로 공기를 주입하십시오. 타이어 공기압이 크게 낮은 상태로 운전하면 타이어가 과열되어 펑크날 수 있고 연비와 트레드 수명이 감소되며 차의 움직임과 제동력이 나쁜 영향을 받을 수 있습니다.

TPMS가 타이어를 관리하는 일을 대신해 주지는 못합니다. 타이어 공기압 부족 경고등이 켜지지 않더라도 운전자는 타이어에 적정 공기압을 유지할 책임이 있습니다.

TPMS가 정상적으로 작동하지 않으면 TPMS 오작동 표시등이 켜집니다. TPMS 오작동 표시등은 타이어 공기압 부족 경고등과 결합되어 있습니다. 시스템에 오작동이 있으면 TPMS 오작동 표시등이 1분간 깜박인 후 지속적으로 켜집니다. 오작동이 해결되면 않으면 다음에 시동을 걸 때 같은 동작이 반복됩니다.

TPMS 오작동 표시등이 켜지면 TPMS가 타이어의 공기압 부족을 탐지하거나 알리지 못할 수 있습니다. TPMS의 오작동에는 여러가지 원인(예 : 타이어나 휠의 교체)이 있습니다. 한 개 이상의 타이어나 휠을 교체한 후에는 TPMS 오작동 표시등을 보고 TPMS가 정상적으로 작동하는지 확인하십시오.

362페이지의 '타이어 공기압 모니터링 시스템의 작동'을 참조하십시오.

### 타이어 공기압 모니터링 시스템의 작동

차에 타이어 공기압 모니터링 시스템(TPMS)이 있을 수 있습니다. TPMS는 타이어에 공기압이 부족할 때 운전자에게 이를 경고하는 역할을 합니다. 스페어 타이어/휠을 제외한 모든 타이어/휠에 TPMS 센서가 장착되어 있습니다. TPMS 센서는 타이어의 공기압을 측정하여 차내 리시버로 전송하는 역할을 합니다.



타이어에 공기압이 부족하면 TPMS가 계기판에 타이어 공기압 부족 경고등을 켵니다. 타이어 공기압 부족 경고등이 켜지면 가능한 한 빨리 차를 세우고 타이어 하중 정보 라벨에 나오는 권장 공기압으로 공기를 주입하십시오. 230페이지의 '적재 한계'를 참조하십시오.

운전 정보 센터(DIC)에 특정 타이어의 공기압을 점검하라는 메시지가 나타납니다. 타이어에 적정 공기압으로 공기를 주입할 때까지 시동 스위치를 켤 때마다 계기판에 타이어 공기압 부족 경고등이 켜지고 DIC에 경고 메시지가 나타납니다. 운전자는 DIC에서 현재의 타이어 공기압도 볼 수 있습니다. DIC의 작동에 대한 자세한 설명은 125페이지의 '운전자 정보 센터(DIC)'를 참조하십시오.

기온이 낮을 때는 처음 시동을 걸 때 타이어 공기압 부족 경고등이 켜졌다가 운전을 시작하면 꺼질 수 있는데 이는 공기압이 낮아지므로 권장 공기압으로 공기를 주입해야 함을 미리 알려 주는 것일 수 있습니다.

타이어 하중 정보 라벨에는 OEM 타이어의 크기와 권장 공기압이 표시되어 있습니다. 타이어 하중 정보 라벨의 예와 위치는 230페이지의 '적재 한계'와 359페이지의 '타이어 공기압'을 참조하십시오.

TPMS는 타이어 공기압 부족을 경고할 수만 있고 타이어를 관리하는 일을 대신해 주지는 못합니다. 365페이지의 '타이어 검사', 366페이지의 '타이어 로테이션', 352페이지의 '타이어'를 참조하십시오.

 주의

타이어 밀봉제는 종류가 다양합니다. 승인 없는 타이어 밀봉제를 사용하면 TPMS 센서가 손상될 수 있습니다. 승인 없는 타이어 밀봉제를 사용함으로써 인한 TPMS 센서의 손상에는 차량 보증이 적용되지 않습니다. 항상 캐딜락의 승인이 있는 타이어 밀봉제를 사용하십시오. 캐딜락의 승인이 있는 타이어 밀봉제는 캐딜락 서비스 센터에서 구입할 수 있습니다. 차에 캐딜락의 승인이 있는 타이어 밀봉제가 들어 있을 수도 있습니다.

공장에서 제공한 타이어 수리 키트에는 캐딜락의 승인이 있는 액형 타이어 밀봉제가 들어 있습니다. 승인 없는 타이어 밀봉제를 사용하면 TPMS 센서가 손상될 수 있습니다.

TPMS 오작동 표시등과 메시지

한 개 이상의 TPMS 센서가 분실되거나 고장 나면 TPMS가 정상적으로 작동하지 않습니다. 시스템에 오작동이 있으면 TPMS 오작동 표시등이 1분 깜박인 후 시동 스위치를 끌 때까지 지속적으로 켜지고 DIC 경고 메시지가 나타납니다. 문제를 해결하지 않으면 시동 스위치를 켤 때마다 같은 동작이 반복됩니다. 시스템에 오작동이 일어날 수 있는 조건에는 다음과 같은 것이 있습니다.

- 주행 타이어의 하나를 스페어 타이어로 교체했다. 스페어 타이어에는 TPMS 센서가 없습니다. 스페어 타이어를 일반 타이어로 다시 교체하고 TPMS 센서를 리셋하면 오작동 표시등과 DIC 메시지가 사라집니다. 본 단원 뒤에 나오는 'TPMS 센서의 리셋'을 참조하십시오.

- 타이어를 로테이션한 후 TPMS 센서를 리셋하지 않았거나 TPMS 센서의 리셋이 성공적으로 완료되지 않았다. TPMS 센서를 성공적으로 리셋하면 오작동 표시등과 DIS 메시지가 사라집니다. 본 단원 뒤에 나오는 'TPMS 센서의 리셋'을 참조하십시오.
- 한 개 이상의 TPMS 센서가 분실되었거나 손상되었다. TPMS 센서가 설치되고 리셋이 성공적으로 완료되면 TPMS 오작동 표시등이 꺼지고 DIC 경고 메시지가 사라집니다. 서비스 센터를 찾으십시오.
- 교체한 타이어/휠이 OEM 타이어/휠이 아닙니다. 권장되지 않는 타이어/휠을 사용하면 TPMS가 정상적으로 작동하지 않을 수 있습니다. 368페이지의 '새 타이어의 구입'을 참조하십시오.
- 근처에서 휴대용 전자 장비가 사용되고 있거나 근처에 TPMS와 유사한 무선 주파수를 사용하는 시설이 있다.

작동하지 않는 TPMS는 타이어 공기압 부족을 탐지하거나 알리지 못합니다. TPMS 오작동 표시등이 켜지고 DIC 경고 메시지가 나타나면 서비스 센터에 가서 시스템을 점검받으십시오.

### 타이어 공기보충 경고(장착시)

타이어에 권장 공기압까지 공기를 보충하는 것을 돕는 시청각 경고가 차량 외부에서 제공됩니다.

타이어 공기압 부족 경고등이 켜질 때

1. 차를 안전하고 평평한 지면에 세웁니다.
2. 주차 브레이크를 단단히 겁니다.
3. 기어를 P에 놓습니다.
4. 공기가 부족한 타이어에 공기를 보충합니다. 방향지시등이 깜박입니다.

타이어 공기압이 권장 공기압에 도달하면 경적이 1회 울리고 방향지시등이 깜박임을 멈춘 후 잠시 꺼집니다.

타이어 공기압 부족 경고등을 점등시킨 다른 모든 타이어에서 같은 작업을 반복하십시오.



**경고**

타이어 공기압이 너무 높으면 타이어가 터져 사람이 다칠 수 있습니다. 타이어 측벽에 표시된 최대 공기압이 초과되지 않도록 하십시오. 355 페이지의 '타이어 측벽에 나오는 정보'와 230 페이지의 '적재 한계'를 참조하십시오.

공기를 보충한 후에 타이어 공기압이 권장 공기압을 35kPa(5psi) 이상 초과하면 경적이 여러 번 울리고 방향지시등이 몇초간 깜박입니다. 타이어 공기압을 낮추려면 방향지시등이 깜박일 때 밸브 꼭지의 중앙을 잠시 누르십시오. 타이어 공기압이 권장 공기압에 도달하면 경적이 1회 울립니다.

타이어에 공기를 보충하기 시작한 후 15초 내에 방향지시등이 깜박이지 않으면 타이어 공기보충 경고 기능이 켜지지 않았거나 작동하지 않는 것 입니다.

비상등이 켜지면 타이어 공기보충 경고 기능의 시각적 경고가 정상적으로 작동하지 않습니다.

다음 조건에서는 TPMS가 타이어 공기보충 경고 기능을 정상적으로 작동시키지 못합니다.

- 외부 장치나 외부 트랜스미터의 간섭이 있다.
- 공기 펌프의 공기압이 타이어에 공기를 보충하기에 충분하지 않다.
- TPMS에 오작동이 있다.
- 경적이나 방향지시등에 오작동이 있다.
- TPMS 센서의 식별 코드가 시스템에 등록되어 있지 않다.
- TPMS 센서의 배터리가 약하다.

TPMS의 전파 간섭으로 타이어 공기보충 경고 기능이 작동하지 않으면 차를 앞이나 뒤로 1m 정도 이동시키고 다시 시도해 보십시오. 타이어 공기보충 경고 기능이 여전히 작동하지 않으면 타이어 공기압 게이지를 사용하십시오.

### TPMS 센서 맞추기 절차 - 자동 학습 기능(장착시)

TPMS 센서마다 고유의 식별 코드가 있습니다. 타이어를 로테이션했거나 TPMS 센서를 한 개 이상 교체했을 때는 식별 코드를 새 타이어/휠 위치에 맞추는 절차가 필요합니다. 타이어를 새로 장착했을 때는 차를 약 20분간 세워 놓아야 시스템이 학습을 시작합니다. 학습 절차에는 차를 20km/h 이상의 속도로 최장 10분간 운전하는 것이 필요합니다. DIC에 대시(-) 아니면 압력 값이 표시됩니다. 125페이지의 '운전자 정보 센터(DIC)' 를 참조하십시오. 학습 과정에서 문제가 발생하면 DIC에 경고 메시지가 나타납니다.

### 타이어 검사

한 달에 한 번 이상 스페어 타이어(있을 경우)를 포함한 모든 타이어에 마모 흔적이나 손상 흔적이 있는지 검사하십시오.

다음과 같은 경우에는 타이어를 교체하십시오.

- 타이어 둘레에서 3개 이상의 마모 표지가 보인다.
- 타이어 고무를 통해 코드나 직물이 보인다.
- 트레드나 측벽이 찢기거나 잘리거나 파여 코드나 직물이 보인다.
- 타이어에 돌기가 생겼거나 타이어가 부풀어 올랐거나 타이어 표면이 갈라졌다.
- 타이어에 크거나 위치로 보아 정상적인 수리가 불가능한 펑크, 절단 등의 손상이 있다.

## 타이어 로테이션

타이어는 정비 스케줄에 정해진 간격으로 로테이션해야 합니다. 396페이지의 '정비 스케줄'을 참조하십시오.

타이어를 로테이션하는 것은 모든 타이어가 균일하게 마모되도록 하기 위한 것입니다. 첫 번째 타이어 로테이션이 가장 중요합니다.

비정상적인 마모가 있을 때는 가능한 한 빨리 타이어를 로테이션하고 타이어 공기압이 적절한지와 타이어나 휠에 손상이 없는지를 점검하십시오. 타이어를 로테이션한 후에도 비정상적인 마모가 계속되면 휠의 얼라인먼트를 점검하십시오. 367페이지의 '타이어 교체 시기'와 371페이지의 '휠 교체'를 참조하십시오.

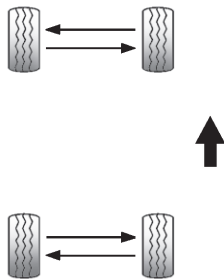

앞바퀴와 뒷바퀴에 크기가 다른 타이어가 장착되어 있을 때는 타이어를 위 그림과 같이 좌측 바퀴와 우측 바퀴 사이에서 로테이션하십시오.

앞바퀴와 뒷바퀴 사이에서는 로테이션하지 마십시오.

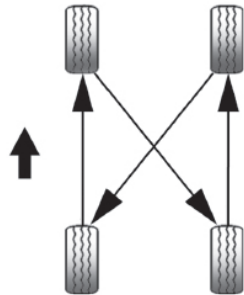

네 바퀴 모두에 같은 크기의 타이어가 장착되어 있을 때는 타이어를 위 그림과 같이 로테이션하십시오.

타이어를 로테이션한 다음에는 앞타이어와 뒷타이어의 공기압을 타이어 하중 정보 라벨에 나오는 권장 공기압에 맞추십시오. 359페이지의 '타이어 공기압'과 230페이지의 '적재 한계'를 참조하십시오.



타이어 공기압 모니터링 시스템을 리셋하십시오. 362페이지의 '타이어 공기압 모니터링 시스템의 작동'을 참조하십시오.

휠너트가 모두 잘 조여졌는지 확인하십시오. 408페이지의 '용량과 규격'에 나오는 '휠너트의 토크'를 참조하십시오.

### ⚠ 경고

휠의 표면이나 장착부에 녹이 슬거나 먼지가 묻으면 시간이 가면서 휠너트가 느슨해질 수 있습니다(휠이 분리되어 사고가 날 수 있음). 휠을 교체할 때는 휠 장착부에서 녹이나 먼지를 제거해야 합니다. 비상 상황에서는 녹이나 먼지를 제거할 때 헝겊이나 종이 타월을 사용할 수 있으나 나중에 굵거나 와이어 브러시로 나머지를 완전히 제거해야 합니다.

휠을 교체하거나 타이어를 로테이션한 후에는 휠 장착면에 부식이 생기거나 먼지가 쌓이는 것을 방지하기 위해 휠 허브 중앙에 휠 베어링 그리스를 가볍게 도포해 주십시오.

### ⚠ 경고

휠 장착면, 원추형 휠시트, 휠너트, 휠볼트에는 그리스를 도포하지 마십시오. 이들 부위에 그리스를 도포하면 휠이 느슨해지거나 분리되어 충돌이 발생할 수 있습니다.

### 타이어 교체 시기

정비 상태, 기온, 주행 속도, 차량 하중, 도로 상태 등의 요인에 따라 타이어의 마모 속도가 달라집니다.

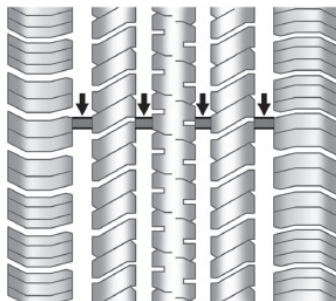

트레드 마모 표지는 타이어 교체 시기를 알아보는 한 수단이 됩니다. 남은 트레드가 1.6mm에 미달하면 트레드 마모 표지가 나타납니다. 365페이지의 '타이어 검사'와 '타이어 로테이션'을 참조하십시오.

타이어는 시간이 가면서 노화됩니다. 사용하지 않은 스페어 타이어(장착시도) 마찬가지입니다. 기온, 적재 상태, 공기압 등 다양한 요인이 타이어의 노화 속도에 영향을 미칩니다. 캐딜락은 스페어 타이어(장착시)를 포함한 모든 타이어를 트레드의 마모 상태에 관계 없이 6년마다 교체하는 것을 권장합니다. 타이어의 한쪽 측벽에 새겨져 있는 DOT 타이어 식별번호(TIN)의 마지막 4자리 수가 타이어 제조일자를 가리킵니다. 이중 앞의 2자리 수는 주를 가리키고 뒤의 2자리 수는 연도를 가리킵니다. 예를 들어, 2020년의 셋째 주에 제조된 타이어는 DOT 타이어 제조일자가 032001 됩니다. 한 해의 첫째 주는 일요일에서 토요일까지 모두 있는 첫 번째 주가 됩니다.

## 차량 보관

차에 장착된 타이어는 차를 운행하지 않아도 노화됩니다. 차를 1개월 이상 운행하지 않을 때는 타이어의 노화를 늦추기 위해 햇빛이 들지 않는 서늘하고 건조하고 깨끗한 장소에 차를 보관하십시오. 차를 보관하는 장소에는 고무를 열화시킬 수 있는 물질(그리스, 가솔린 등)이 없어야 합니다.

차를 장기간 세워 놓으면 타이어에 플랫 스팟(타이어가 지면과 접촉하여 납작해진 부위)이 생겨 운전할 때 차가 진동할 수 있습니다. 차를 1개월 이상 보관할 때는 타이어를 분리해 놓거나 차를 들어올려 타이어에 가해지는 중량을 줄이십시오.

## 새 타이어의 구입

본 차량에는 캐딜락이 특별히 개발한 타이어가 장착되어 있습니다. 이들 타이어는 캐딜락의 타이어 성능기준 규격(TPC Spec)에 부합합니다. 타이어를 교체할 때는 원래의 타이어와 TPC 규격 번호가 같은 타이어를 선택하는 것이 강력히 권장됩니다.

캐딜락의 TPC 규격에는 차의 전반적인 성능(브레이크 성능, 운전성, 트랙션 컨트롤 성능, 타이어 공기압 모니터링 성능 등)에 영향을 미치는 다수의 요인들이 고려됩니다. 타이어 측벽의 타이어 크기 표시 옆에 캐딜락의 TPC 규격 번호가 새겨져 있습니다. 타이어가 4계절용일 때는 TPC 규격 번호 다음에 진흙길/눈길용이라는 의미의 MS가 표시되어 있습니다. 자세한 것은 355페이지의 '타이어 측벽에 나오는 정보'를 참조하십시오.

타이어를 교체할 때는 4개를 한 세트로 교체하는 것이 권장됩니다. 차가 정상적인 성능을 발휘하려면 모든 타이어의 트레드 깊이가 균일해야 합니다. 모든 타이어를 함께 교체하지 않으면 차의 제동력과 핸들링이 나쁜 영향을 받을 수 있습니다. 타이어를 적절히 회전시키고 정비하면 모든 타이어가 같은 속도로 마모됩니다. 타이어 회전선에 대해서는 366페이지의 '타이어 회전'을 참조하십시오. 한 액슬의 좌우 타이어만 교체할 필요가 있을 때는 리어 액슬의 좌우에 새 타이어를 장착하십시오.

### 경고

타이어를 잘못 취급하면 타이어가 폭발할 수 있습니다. 타이어를 장착하거나 분리하는 작업은 위험할 수 있으므로 캐딜락 서비스 센터나 공인 타이어 서비스 센터에 맡기는 것이 바람직합니다.

**⚠ 경고**

차에 원래의 타이어와 크기, 브랜드, 트레드 패턴, 형식이 다른 타이어를 혼합해서 사용하면 차량 통제력을 잃어 충돌이 일어날 수 있습니다. 네 바퀴 모두에 원래의 타이어와 크기, 브랜드, 형식이 같은 타이어를 사용하십시오.

**⚠ 경고**

바이어스 타이어를 장착하면 장거리 운전 후 림 플랜지에 균열이 생길 수 있습니다(타이어나 휠이 손상되어 충돌이 일어날 수 있음). 레이디얼 타이어만 사용하십시오.

속도 등급이 H, V, W, Y, ZR인 OEM 스노우 타이어는 제공되지 않을 수 있습니다. 속도 등급이 낮은 스노우 타이어를 사용할 때는 타이어의 최대 허용 속도가 초과되지 않도록 하십시오.

타이어를 TPC 규격 번호가 없는 타이어로 교체할 때는 해당 타이어가 원래 타이어와 크기, 하중 용량, 속도 등급, 구조(레이디얼)가 같은지 확인하십시오.

타이어 하중 정보 라벨에는 OEM 타이어에 대한 정보가 나옵니다. 타이어 하중 정보 라벨의 위치와 본 라벨에 대한 정보는 230페이지의 '적재 한계'를 참조하십시오.

**크기가 다른 타이어/휠**

OEM 휠/타이어와 크기가 다른 휠/타이어를 장착하면 제동력, 승차감, 핸들링, 안정성, 전복 저항성 등의 차량 특성이 나쁜 영향을 받을 수 있습니다. ABS, 전복 에어백, 트랙션 컨트롤, 전자 안정화 컨트롤, AWD 등의 전자 시스템(장착식)이 나쁜 영향을 받을 수도 있습니다.

**⚠ 경고**

크기가 다른 휠을 사용할 때 해당 휠에 맞는 타이어를 장착하지 않으면 차의 성능과 안전성이 약해질 수 있습니다(충돌이 일어나 사람이 다칠 수 있음). 차에 맞추어 개발된 캐딜락 휠/타이어를 선택하고 공인 캐딜락 정비사에게 이의 장착을 의뢰하십시오.

368페이지의 '새 타이어의 구입'과 312페이지의 '액세서리와 개조'를 참조하십시오.

**표준 타이어 품질 등급(UTQG)**

다음 정보는 트레드 마모성, 접지력, 내열성에 따라 타이어의 품질 등급을 정하기 위해 미국 고속도로 교통안전 관리국(NHTSA)에서 개발한 시스템입니다. 본 시스템은 미국에서 판매되는 차에만 적용됩니다. 대부분의 승용차는 타이어 측벽에 품질 등급이 새겨져 있습니다. 트레드가 깊은 스노우 타이어, 콤팩트 스페어 타이어, 공칭 림 직경이 25~30cm인 타이어, 한정 생산되는 일부 타이어에는 UTQG가 적용되지 않습니다.

캐딜락의 승용차나 경트럭에 다양한 품질 등급의 타이어를 사용할 수 있지만 사용하는 모든 타이어가 미연방 안전기준과 캐딜락 타이어 성능 기준(TPC)에 부합해야 합니다.

타이어 측벽의 트레드 가장자리 밑에 타이어의 품질 등급이 표시되어 있습니다. 다음은 타이어 품질 등급의 예입니다.

Treadwear 200, Traction AA, Temperature A  
(트레드 마모 등급 200, 트래クション 등급 AA, 내열성 등급 A)

승용차 타이어는 이 밖의 미연방 안전기준에도 부합해야 합니다.

### 트레드 마모 등급

트레드 마모 등급은 미국 정부에서 정한 테스트 코스에서 통제된 조건 하에 테스트했을 때 타이어 마모율에 따라 정해지는 상대적 등급입니다. 타이어 등급이 150인 타이어는 타이어 등급이 100인 타이어보다 1.5배 빨리 마모됩니다. 타이어의 상대적 마모성은 사용 조건, 운전 습관, 정비 상태, 도로 조건, 기후 차이에 따라 크게 달라질 수 있습니다.

### 트래クション 등급

높은 것부터 AA, A, B, C로 나뉘는 트래クション 등급은 미국 정부에서 정한 테스트 코스의 젖은 아스팔트 노면과 젖은 콘크리트 노면에서 통제된 조건 하에 측정된 타이어의 정지 능력을 나타냅니다. C 등급은 트래クション이 가장 낮은 것입니다. 경고 : 트래クション 등급은 전진 주행시의 제동 트래クション 테스트에 근거한 것으로 이에 가속, 코너링, 수막 현상, 피크 트래クション 특성이 고려되지는 않습니다.

### 내열성 등급

높은 것부터 A, B, C로 나뉘는 내열성 등급은 정해진 실내 실험용 휠에서 통제된 조건 하에 테스트했을 때 타이어가 열에 저항하는 능력과 열을 분산시키는 능력을 나타냅니다. 높은 온도가 지속되면 타이어 재질이 퇴화되고 타이어 수명이 감소되며, 온도가 지나치게 높아지면 타이어가 펑크날 수 있습니다. C 등급은 미연방 자동차 안전기준 No. 109에 의해 모든 승용차 타이어

가 최소한으로 갖추어야 할 등급입니다. B 등급과 A 등급은 법에 정해진 기준을 능가하는 등급입니다. 경고 : 내열성 등급은 공기압이 맞고 과부하가 없는 타이어에 적용됩니다. 과속, 공기압 부족, 과부하는 열을 발생시켜 펑크를 초래할 수 있습니다.

### 휠 얼라인먼트와 타이어 밸런스

타이어와 휠은 긴 수명과 최상의 성능이 나오도록 공장에서 얼라인먼트와 밸런스가 맞추어져 나옵니다. 휠 얼라인먼트와 타이어 밸런스는 정기적으로 맞출 필요가 없습니다. 차의 세밀한 조향 및 핸들링은 노면 피드백에 매우 민감합니다. 도로의 크라운 또는 홈이나 바퀴자국과 같은 다른 노면 변화에 따라 조향에서 약간의 당김이 느껴질 수 있습니다. 이런 현상은 정상이므로 차를 정비할 필요가 없습니다. 타이어가 비정상적으로 마모되거나 차가 한 쪽으로 쏠릴 때는 휠 얼라인먼트를 점검하십시오.

## 휠 교체

구부러졌거나 균열이 생겼거나 녹이 슬었거나 부식된 휠은 교체하십시오. 휠너트가 자주 느슨해지면 휠, 휠볼트, 휠너트를 교체해야 합니다. 공기가 새는 휠은 교체하십시오. 일부 알루미늄 휠은 수리할 수 있습니다. 휠에서 위와 같은 상태가 발생하면 서비스 센터를 찾으십시오.

서비스 센터에서는 차에 어떤 휠이 필요한지를 압니다.

새 휠은 하중 용량, 직경, 폭, 옵셋이 기존 휠과 같아야 하며 기존 휠과 같은 방법으로 장착해야 합니다.

휠, 휠볼트, 휠너트, TPMS 센서는 캐딜락의 순정 부품으로 교체하십시오.

### 경고

부적절한 휠, 휠볼트, 휠너트를 사용하면 차의 제동력이나 핸들링이 나쁜 영향을 받을 수 있습니다. 타이어에서 바람이 빠져 운전자가 차량 통제력을 잃을 수도 있습니다(충돌이 일어날 수 있음). 휠, 휠볼트, 휠너트는 차에 맞는 것으로 교체하십시오.

### 경고

중고 휠은 어떻게 사용했는지, 얼마나 사용했는지 알 수 없기 때문에 휠을 중고 휠로 교체하는 것은 위험합니다. 휠을 교체할 때는 새 OEM 휠을 사용하십시오.

### 주의

부적절한 휠은 베어링의 수명, 브레이크의 냉각 기능, 속도계의 작동, 주행거리계의 작동, 전조 등의 조사 방향, 범퍼의 높이, 지상고, 타이어와 차체 사이의 간극, 타이어 체인과 차체 사이의 간극에 문제를 일으킬 수 있습니다.

## 타이어 체인

### 경고

타이어와 차체 사이에 간극이 충분하지 않으므로 타이어 체인을 사용하지 마십시오(브레이크, 서스펜션 등의 구성품이 손상될 수 있음). 타이어 체인에 의해 브레이크, 서스펜션 등의 부품이 손상되면 운전자가 차량 통제력을 잃어 사고가 날 수 있습니다.

다른 종류의 트랙션 장치는 차량 모델, 타이어 크기, 도로 상태에 따라 제조사가 권장하는 것만 사용하십시오. 제조사의 지시를 잘 따르십시오. 트랙션 장치를 장착했을 때는 차량 손상을 방지하기 위해 저속으로 운전하고 트랙션 장치가 차체와 접촉할 때는 트랙션 장치를 조절하거나 제거하십시오.

바퀴가 헛돌게 하지 마십시오. 트랙션 장치는 뒷바퀴에 장착하십시오.

## 타이어가 펑크났을 때

타이어를 적절히 관리하면 운전 도중에 타이어가 펑크나는 일이 거의 없습니다. 타이어에서 공기가 빠지는 일은 느리게 진행될 가능성이 큼니다. 352페이지의 '타이어'를 참조하십시오. 타이어가 펑크났을 때는 다음을 참조하십시오.

앞타이어의 하나가 펑크나면 차가 해당 타이어 쪽으로 쏠립니다. 가속 페달에서 발을 떼고 스티어링휠을 단단히 잡으십시오. 방향을 바로잡고 도로에서 충분히 떨어진 곳으로 조심스럽게 빠져나와 차를 세우십시오.

뒷타이어가 펑크나면(특히 커브길에서) 차가 옆으로 미끄러지므로 이에 맞는 조치가 필요합니다. 가속 페달에서 발을 떼고 차의 방향을 바로 잡으십시오. 차가 덜컥거리고 큰 소음이 날 수도 있습니다. 도로에서 충분히 떨어진 곳으로 조심스럽게 빠져나와 차를 세우십시오.

차에 스페어 타이어, 타이어 교체 장비, 타이어 보관 공간이 없습니다.

차에 런플랫 타이어가 장착되어 있을 때는 펑크가 나도 길가에 차를 세울 필요가 없습니다. 353페이지의 '런플랫 타이어'를 참조하십시오.

차에 자가밀봉식 타이어가 장착되어 있을 때는 354페이지의 '자가밀봉 타이어'를 참조하십시오. 트레드에 구멍이 났을 때는 타이어에서 공기가 빠지지 않는 것이 보통입니다. 공기가 빠져 타이어가 납작해졌을 때는 긴급출동 서비스에 연락하십시오.

### 경고

타이어가 펑크난 상태로 운전을 계속하면 타이어가 영구적으로 손상됩니다. 타이어에 공기압이 크게 부족하거나 타이어가 펑크난 상태로 운전한 후에 타이어에 공기를 주입하면 타이어가 터져 큰 사고가 날 수 있습니다. 타이어에 공기압이 크게 부족하거나 타이어가 펑크난 상태로 운전한 후에는 타이어에 공기를 주입하지 말고 GM 서비스 센터나 공인 타이어 서비스 센터에 가서 타이어를 수리하거나 교체하십시오.

### 경고

런플랫 타이어의 정비에는 특수한 공구와 특수한 절차가 필요합니다. 특수한 공구를 사용하고 특수한 절차를 따르지 않으면 작업자가 상해를 입거나 차가 손상될 수 있습니다. 정비 매뉴얼에 나오는 공구와 절차를 참조하십시오.

타이어에 바람이 빠졌을 때는 타이어와 휠이 손상되지 않도록 도로에서 떨어진 평평한 지면으로 조심스럽게 빠져나와 차를 세우고 비상등을 켜십시오. 139페이지의 '비상등'을 참조하십시오.

차에 타이어 수리 키트가 제공될 수 있습니다. 타이어 수리 키트를 사용하는 방법은 373페이지의 '타이어 수리 키트'를 참조하십시오.

## 타이어 수리 키트 (장착시)

### ⚠ 경고

환기가 잘 되지 않는 닫힌 공간에서 엔진을 공회전시키면 실내로 배기가스가 들어올 위험이 있습니다. 배기가스에는 무색 무취의 일산화탄소(CO)가 들어 있어 마시면 의식을 잃거나 사망할 수 있습니다. 환기가 잘 되지 않는 닫힌 공간에서는 엔진을 작동시키지 마십시오. 사용자 매뉴얼의 240페이지 '배기가스'를 참조하십시오.

### ⚠ 경고

타이어 공기압이 너무 높으면 타이어가 터져 사람이 다칠 수 있습니다. 타이어 수리 키트 설명서를 잘 읽고 타이어를 권장 공기압으로 팽창시키십시오. 권장 공기압을 초과해서는 안됩니다.

### ⚠ 경고

타이어 수리 키트를 승객실에 보관하면 급정차나 충돌이 있을 때 자리를 이탈하여 탑승자에게 상해를 입힐 수 있습니다. 타이어 수리 키트는 원래 위치에 보관하십시오.

차에 타이어 수리 키트가 있을 때는 스페어 타이어와 타이어 교체용 장비가 없을 수 있고 타이어를 보관하는 장소도 없을 수 있습니다.

타이어 수리 키트는 타이어의 트레드 부위에 생긴 6mm 이하의 펑크를 임시로 때우는 데 사용할 수 있고 공기압이 부족한 타이어에 바람을 넣는 데도 사용할 수 있습니다.

차에 어쿠스틱 폼을 갖춘 타이어가 장착된 경우에는 추운 기후에서 타이어 밀봉제의 성능이 저하될 수 있습니다.

타이어가 휠에서 분리되었거나 측벽이 손상되었거나 펑크가 클 때는 타이어 수리 키트로 수리할 수 없습니다.

타이어 수리 키트에 대한 설명을 잘 읽고 따르십시오.

타이어 수리 키트에는 다음 품목이 들어 있습니다.

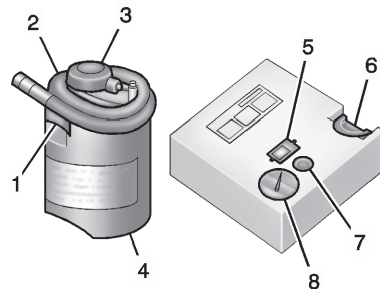

1. 밀봉제 캔 입구 밸브
2. 밀봉제/공기 호스
3. 밀봉제 캔 베이스
4. 밀봉제 캔

5. 켜기/끄기 버튼
6. 컴프레서 상단 슬롯
7. 공기 배출 버튼
8. 압력 게이지

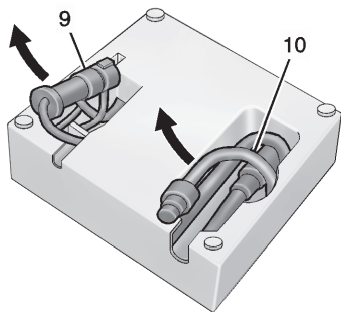

9. 전원 플러그
10. 공기 전용 호스

### 밀봉제

밀봉제 캔(4)의 라벨에 나오는 취급 방법을 잘 읽고 지킵시오.

밀봉제 캔에 표시된 유효일자를 확인하십시오. 밀봉제 캔은 유효일자가 지나기 전에 교체해야 합니다. 서비스 센터에서 새 밀봉제 캔을 구입할 수 있습니다.

밀봉제 캔에는 한 개의 타이어를 밀봉시킬 수 있는 밀봉제가 들어 있습니다. 사용한 밀봉제 캔은 새것으로 교체해야 합니다.

### 타이어 수리 키트를 사용하여 펑크난 타이어를 임시로 때우고 공기 주입하기

날씨가 추울 때는 타이어 수리 키트를 따뜻한 곳에서 5분간 덥히십시오. 타이어 수리 키트를 덥히면 타이어를 빨리 팽창시킬 수 있습니다.

타이어에 바람이 빠졌을 때는 타이어와 휠이 손상되지 않도록 평평한 노면으로 조심스럽게 이동하여 차를 세우고 비상등을 켜십시오. 사용자 매뉴얼의 139페이지 '비상등'을 참조하십시오.

사용자 매뉴얼의 372페이지 '타이어가 펑크났을 때'에 나오는 안전 경고를 참조하십시오.

타이어에 박힌 물체를 제거하지 마십시오.

1. 타이어 수리 키트를 보관 위치에서 꺼냅니다. 380페이지의 '타이어 수리 키트의 보관'을 참조하십시오.
2. 컴프레서 밀면에서 공기 전용 호스(10)와 전원 플러그(9)를 꺼냅니다.
3. 컴프레서를 해당 타이어 옆의 지면에 놓습니다.



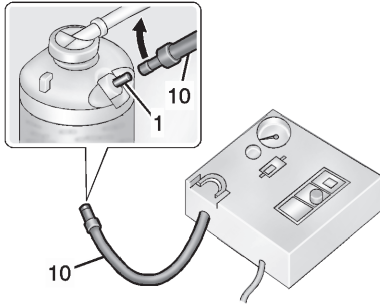

4. 공기 전용 호스(10)를 밀봉제 캔 입구 밸브(1)에 시계 방향으로 돌려 단단히 끼웁니다.

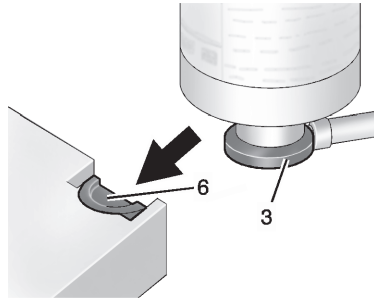

5. 밀봉제 캔(3)의 베이스를 컴프레서 상단 슬롯(6)에 밀어 넣습니다(밀봉제 캔이 수직이 되어야 함).

타이어 밸브 꼭지를 바닥에 가깝게 위치시켜 호스가 쉽게 닿을 수 있도록 하십시오.

6. 펑크난 타이어의 밸브 꼭지에서 캡을 시계 반대방향으로 돌려 벗깁니다.

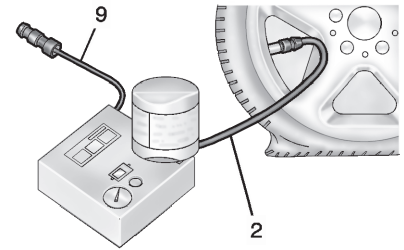

7. 밀봉제/공기 호스(2)를 타이어 밸브 꼭지에 연결하고 시계 방향으로 돌려 조입니다.

8. 전원 플러그(9)를 차의 액세서리 전원 소켓에 꽂습니다. 다른 액세서리 전원 소켓에 꽂은 장비는 모두 분리하십시오. 사용자 매뉴얼의 99페이지 '전원 소켓'을 참조하십시오.

차에 액세서리 전원 소켓이 있을 때는 담배ライター 소켓을 사용하지 마십시오.

차에 담배 라이터 소켓만 있을 때는 담배 라이터 소켓을 사용하십시오.

전원 코드가 도어나 윈도우에 끼지 않도록 하십시오.

9. 시동을 겁니다. 컴프레서를 사용하는 동안 시동이 걸려 있어야 합니다.

10. 켜기/끄기 버튼(5)을 눌러 컴프레서를 끕니다.

컴프레서가 타이어에 밀봉제와 공기를 주입합니다.

컴프레서가 타이어에 밀봉제를 주입하는 동안 공기압 게이지(8)에 일차로 높은 공기압이 표시됩니다. 밀봉제가 타이어에 완전히 분산되면 공기압이 빠르게 떨어지고 이후 타이어에 공기가 주입되면 공기압이 다시 높아집니다.

11. 공기압 게이지(8)를 보면서 권장 공기압으로 공기를 주입합니다. 타이어 하중 정보 라벨에 권장 공기압이 표시되어 있습니다. 359 페이지의 '타이어 공기압'을 참조하십시오. 컴프레서가 켜져 있을 때 공기압 게이지(8)에 나타나는 수치는 실제 공기압보다 높을 수 있습니다. 정확한 공기압을 얻으려면 컴프레서를 끄십시오. 권장 공기압에 도달할 때까지 컴프레서를 켜고 끌 수 있습니다.

### 주의

25분이 지나도 권장 공기압에 도달하지 못할 때는 타이어가 손상이 너무 커서 타이어 수리 키트로 팽창되지 않는 것이므로 차를 더 이상 운전하지 마십시오. 액세서리 전원 소켓에서 전원 플러그를 빼고 타이어 밸브에서 공기 주입 호스를 분리하십시오. 사용자 매뉴얼의 412페이지 '긴급출동 서비스'를 참조하십시오.

12. 켜기/끄기 버튼(5)을 눌러 컴프레서를 끕니다.

차를 운전하여 밀봉제가 타이어 내부에 고르게 분산되도록 할 때까지 타이어가 밀봉되지 않고 공기가 누출되므로 12단계를 마친 다음에는 바로 13~21단계를 실행해야 합니다.

컴프레서가 뜨거울 수 있으므로 조심스럽게 취급하십시오.

13. 액세서리 전원 소켓에서 전원 플러그(9)를 뺍니다.

14. 밀봉제/공기 호스(2)를 시계 반대방향으로 돌려 타이어 밸브에서 분리합니다.

15. 타이어 밸브에 캡을 씌웁니다.

16. 컴프레서 상단 슬롯(6)에서 밀봉제 캔(4)을 분리합니다.

- 17. 공기 전용 호스(10)를 시계 반대방향으로 돌려 밀봉제 캔 입구 밸브(1)에서 분리합니다.
- 18. 밀봉제가 누출되지 않도록 밀봉제/공기 호스(2)를 밀봉제 캔 입구 밸브(1)에 시계 방향으로 돌려 끼웁니다.
- 19. 공기 전용 호스(10)와 전원 플러그(9)를 원래의 보관 위치에 넣습니다.



- 20. 펑크난 타이어가 권장 공기압로 팽창되었을 때는 밀봉제 캔에서 최고 속도 라벨을 떼어 잘 보이는 곳에 붙입니다.  
손상된 타이어를 수리하거나 교체할 때까지 라벨에 나오는 속도를 초과하지 마십시오.

- 21. 타이어 수리 키트를 원래의 보관 위치에 넣습니다.
- 22. 바로 8km 정도를 운전하여 밀봉제가 타이어 내부에 고르게 분산되게 합니다.
- 23. 안전한 곳에 차를 세우고 타이어 공기압을 점검합니다. '타이어 수리 키트를 사용하여 밀봉제 없이 타이어(펑크나지 않은 타이어)에 공기 주입하기'에 나오는 1~10단계를 참조하십시오.

타이어 공기압이 권장 공기압보다 10psi (68kPa) 이상 떨어졌을 때는 타이어의 손상이 너무 커서 밀봉제로 타이어를 밀봉할 수 없는 것으로 운전을 중단하십시오. 사용자 매뉴얼의 412페이지 '긴급출동 서비스'를 참조하십시오.

타이어 공기압이 권장 공기압보다 10psi (68kPa) 이상 떨어지지 않았을 때는 권장 공기압으로 공기를 주입하십시오.

- 24. 휠, 타이어, 차체에 묻은 밀봉제를 닦아냅니다.
- 25. 사용한 밀봉제 캔(4)을 서비스 센터에 반납하거나 현지 규정에 따라 폐기합니다.
- 26. 새 밀봉제 캔을 준비합니다(서비스 센터에서 구입할 수 있음).
- 27. 타이어 수리 키트를 사용하여 임시로 펑크를 뚫었을 때는 161km 이내에 위치한 서비스 센터에 가서 타이어를 수리하거나 교체하십시오.

### 타이어 수리 키트를 사용하여 밀봉제 없이 타이어(펑크나지 않은 타이어)에 공기 주입하기

타이어 수리 키트에는 다음 품목이 들어 있습니다.

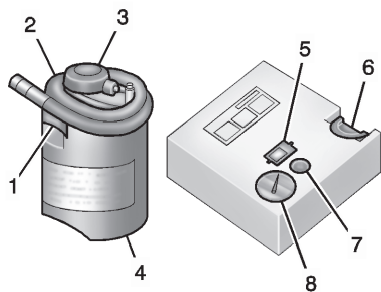

1. 밀봉제 캔 입구 밸브
2. 밀봉제/공기 호스
3. 밀봉제 캔 베이스
4. 밀봉제 캔
5. 켜기/끄기 버튼
6. 컴프레서 상단 슬롯
7. 공기 배출 버튼
8. 압력 게이지

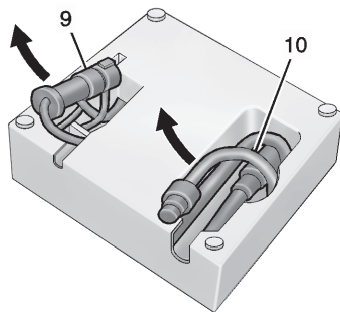

9. 전원 플러그
10. 공기 전용 호스

타이어에 바람이 빠졌을 때는 타이어와 휠이 손상되지 않도록 평평한 노면으로 조심스럽게 이동하여 차를 세우고 비상등을 켜십시오. 139페이지의 '비상등'을 참조하십시오.

사용자 매뉴얼의 372페이지 '타이어가 펑크났을 때'에 나오는 안전 경고를 참조하십시오.

1. 컴프레서를 보관 위치에서 꺼냅니다. 380페이지의 '타이어 수리 키트의 보관'을 참조하십시오.
  2. 컴프레서 밑면에서 공기 전용 호스(10)와 전원 플러그(9)를 꺼냅니다.
  3. 컴프레서를 해당 타이어 옆의 지면에 놓습니다.
- 타이어 밸브 꼭지를 바닥에 가깝게 위치시켜 호스가 쉽게 닿을 수 있도록 하십시오.
4. 펑크난 타이어의 밸브 꼭지에서 캡을 시계 반대방향으로 돌려 벗깁니다.
  5. 공기 전용 호스(10)를 타이어 밸브 꼭지에 연결하고 시계 방향으로 돌려 조입니다.

6. 전원 플러그(9)를 차의 액세서리 전원 소켓에 꽂습니다. 다른 액세서리 전원 소켓에 꽂은 장비는 모두 분리하십시오. 사용자 매뉴얼의 99페이지 '전원 소켓' 을 참조하십시오.

차에 액세서리 전원 소켓이 있을 때는 담배 라이터 소켓을 사용하지 마십시오.

차에 담배 라이터 소켓만 있을 때는 담배 라이터 소켓을 사용하십시오.

전원 코드가 도어나 원도에 끼지 않도록 하십시오.

7. 시동을 겁니다. 컴프레서를 사용하는 동안 시동이 걸려 있어야 합니다.

8. 켜기/끄기 버튼(5)을 눌러 컴프레서를 겁니다. 컴프레서가 타이어에 공기만 주입합니다.

9. 공기압 게이지(8)를 보면서 권장 공기압으로 공기를 주입합니다. 타이어 하중 정보 라벨에 권장 공기압이 표시되어 있습니다. 사용자 매뉴얼의 359페이지 '타이어 공기압' 을 참조하십시오.

컴프레서가 켜져 있을 때 공기압 게이지(8)에 나타나는 수치는 실제 공기압보다 높을 수 있습니다. 정확한 공기압을 얻으려면 컴프레서를 끄십시오. 권장 공기압에 도달할 때까지 컴프레서를 켜고 끌 수 있습니다.

**⚠ 주의**

25분이 지나도 권장 공기압에 도달하지 못할 때는 타이어가 손상이 너무 커서 타이어 수리 키트로 팽창되지 않는 것이므로 차를 더 이상 운전하지 마십시오. 액세서리 전원 소켓에서 전원 플러그를 빼고 타이어 밸브에서 공기 주입 호스를 분리하십시오.

10. 켜기/끄기 버튼(5)을 눌러 컴프레서를 끕니다.

컴프레서가 뜨거울 수 있으므로 손을 데지 않도록 조심하십시오.

11. 액세서리 전원 소켓에서 전원 플러그(9)를 뺍니다.

12. 공기 전용 호스(10)를 시계 반대방향으로 돌려 타이어 밸브 꼭지에서 분리합니다.

13. 타이어 밸브에 캡을 씌웁니다.

14. 공기 전용 호스(10)와 전원 플러그(9)를 원래의 보관 위치에 넣습니다.

15. 타이어 수리 키트를 원래의 보관 위치에 넣습니다.

타이어 수리 키트는 공기 매트리스, 공 등에 공기를 주입하는 데 사용할 수 있습니다. 하우징 바닥의 공간에 이에 사용하는 어댑터가 들어 있습니다.

## 타이어 수리 키트의 보관

타이어 수리 키트는 트렁크 보관함에 백으로 들어 있습니다.

1. 트렁크를 엽니다.
2. 적재 바닥 패널을 들어올립니다.

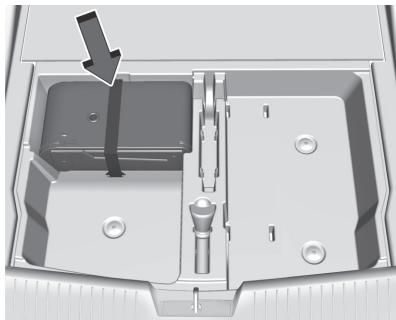

3. 타이어 수리 키트 백을 꺼냅니다.
  4. 백에서 타이어 수리 키트를 꺼냅니다.
- 타이어 수리 키트를 보관할 때는 반대 순서로 합니다.

## 점프 시동

차량 배터리에 대해서는 338페이지의 '배터리'를 참조하십시오.

배터리가 방전되면 다른 차에 점퍼 케이블을 연결하여 시동을 걸 수 있습니다(점프 시동). 점프 시동을 걸 때는 안전을 위해 다음 단계를 따르십시오.

### 경고

경고 : 배터리 포스트, 배터리 단자, 배터리 액세서리에는 캘리포니아 주에서 암, 선천적 장애, 생식기관 장애를 유발하는 것으로 인정된 납과 납화합물이 들어 있습니다. 배터리에는 캘리포니아 주에서 암을 유발하는 것으로 인정된 다른 화학물질도 들어 있습니다. 배터리를 취급한 다음에는 손을 깨끗이 씻으십시오.

### 경고

배터리는 사람에게 상해를 입힐 수 있습니다. 배터리는 다음과 같은 이유로 위험합니다.

- 배터리에 들어 있는 산은 사람에게 화상을 입힐 수 있습니다.
- 배터리에는 폭발성이나 인화성이 있는 가스가 들어 있습니다.
- 배터리는 사람에게 감전을 일으킬 수 있습니다.

다음에 나오는 절차를 정확히 따르지 않으면 상해를 입을 수 있습니다.

### 주의

다음에 나오는 절차를 무시하면 차가 크게 손상될 수 있습니다(차량 보증이 적용되지 않음). 본 차량은 밀거나 끌어서 시동을 걸 수 없습니다. 시동을 걸기 위해 밀거나 끌면 차가 손상될 수 있습니다.

**⚠ 주의**

점퍼 케이블을 틀린 순서로 연결하거나 분리하면 단락이 생겨 차가 손상될 수 있습니다(차량 보증이 적용되지 않음). 점퍼 케이블은 정해진 순서로 연결하거나 분리되 서로 닿거나 금속에 닿지 않게 하십시오.

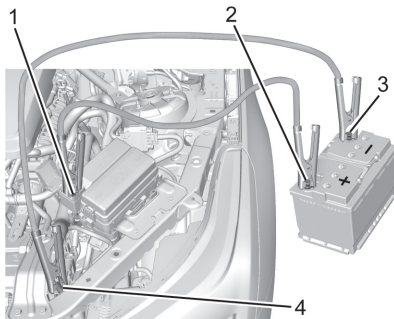

**연결 지점과 연결 순서**

1. 방전된 배터리의 양극 단자
2. 부스터 배터리의 양극 단자
3. 부스터 배터리의 음극 단자
4. 방전된 배터리의 음극 접지부

(4)은 부스터 배터리의 양극 단자이고 (3)는 부스터 배터리의 음극 단자입니다.

(1)은 방전된 배터리의 원격 양극 단자이고 (2)는 방전된 배터리의 원격 음극 접지부로서 동승석 쪽에 위치합니다.

방전된 배터리의 원격 양극 단자에는 적색 커버가 씌워져 있습니다. 적색 커버를 제거하면 단자가 노출됩니다.

1. 다른 차량(부스터 차량)의 배터리를 점검합니다. 음극이 접지된 12V 배터리여야 합니다.

**⚠ 주의**

부스터 차량의 배터리가 음극이 접지된 12V 배터리가 아니면 부스터 차량과 방전된 차량 모두가 손상될 수 있습니다. 점프 시동용 음극 접지 단자가 있는 12V 배터리를 갖춘 차량을 사용하십시오.

2. 부스터 차량을 방전된 차량 가까이 위치시키되 두 차량이 서로 접촉하지 않도록 합니다.
3. 주차 브레이크를 단단히 걸고 기어 셀렉터를 P에 놓습니다.

**⚠ 주의**

점프 시동을 걸 때 전기 장비(라디오 등)를 켜 놓으면 해당 전기 장비가 손상될 수 있습니다(차량 보증이 적용되지 않음). 점프 시동을 걸 때는 두 차량의 전기 장비를 모두 끄십시오.

4. 시동 스위치를 끕니다. 두 차량의 라이트와 전기 장비를 모두 끄십시오(비상등은 필요시 켜 놓을 수 있음).

### 경고

엔진이 작동하지 않아도 전동 팬이 작동할 수 있으므로 다치지 않도록 조심하십시오. 손, 옷, 공구를 전동 팬에서 멀리 하십시오.

### 경고

배터리에 불꽃을 가까이 하면(성냥 켜기 등) 배터리에서 나오는 가스가 폭발할 수 있습니다. 이로 인해 사람이 다친 일이 있습니다(시력을 잃은 경우도 있음). 조명이 필요하면 손전등을 사용하십시오.

배터리액에 들어 있는 산은 사람에게 화상을 입힐 수 있으므로 몸에 묻지 않도록 조심하십시오. 배터리액이 눈이나 피부에 묻었을 때는 즉시 물로 씻고 진료를 받으십시오.

### 경고

움직이는 엔진 부품(전동 팬 등)은 사람에게 상해를 입힐 수 있습니다. 엔진이 작동할 때는 움직이는 부품에 손을 대지 마십시오.

- 적색 양극 케이블의 한 쪽을 방전된 배터리의 양극 단자에 연결합니다.
- 적색 양극 케이블의 다른 쪽을 부스터 배터리의 양극 단자에 연결합니다.
- 흑색 음극 케이블의 한 쪽을 부스터 배터리의 음극 단자에 연결합니다.  
  
다음 단계까지 음극 케이블의 반대쪽이 아무 데도 닿지 않게 하십시오. 음극 케이블의 반대 쪽은 방전된 배터리에 연결하지 않고 도장되지 않은 엔진 금속부에 연결합니다.
- 흑색 음극 케이블의 다른 쪽을 방전된 배터리의 음극 접지 단자에 연결합니다.

9. 부스터 차량의 시동을 걸고 엔진을 4분 이상 공회전시킵니다.

10. 방전된 차량에 시동을 걸어 봅니다. 몇 번의 시도에도 시동이 걸리지 않으면 차에 정비자가 필요합니다.

### 점퍼 케이블의 분리

점퍼 케이블을 분리할 때는 반대 순서를 따릅니다.

방전된 차량의 시동을 걸고 점퍼 케이블을 분리한 다음에는 방전된 차량의 엔진을 몇 분간 공회전시키십시오.



## 차량 견인

### 고장차 운반

#### 주의

차를 잘못 견인하면 차가 손상될 수 있습니다. 적절한 타이어 락을 사용하여 차를 평상 트랙에 고정시키십시오. 아래에 지정되지 않은 프레임, 언더바디, 서스펜션 구성품을 락으로 묶지 마십시오. 지면에서 구동 액슬의 타이어로 차를 이동시키지 마십시오. 이에 따른 손상에는 차량 보증이 적용되지 않습니다.

#### 주의

차에 전자식 주차 브레이크나 전자식 기어 셀렉터가 장착되어 있을 수 있습니다. 12볼트 배터리가 방전되면 전자식 주차 브레이크를 풀 수 없고 기어를 N으로 옮길 수도 없습니다. 차를 싣고 내릴 때는 손상을 방지하기 위해 구르지 않는 타이어 밑에 타이어 스케이트나 돌리를 받쳐야 합니다. 차를 끌면 차량 보증이 적용되지 않는 손상이 발생하게 됩니다.

#### 주의

차에 견인고리가 제공될 수 있습니다. 견인고리를 잘못 사용하면 차량 보증이 적용되지 않는 손상이 발생할 수 있습니다. 견인고리는 차를 평평한 노면에서 평상 트랙에 싣거나 걸음 속도로 짧게 이동시키는 데 사용하십시오. 견인고리는 오프로드에서 차를 구조하는 데 사용하게 되어 있지 않습니다. 견인고리를 사용할 때는 전자식 주차 브레이크를 해제하고 기어를 N에 놓아야 합니다.

고장난 차를 이동시킬 필요가 있을 때는 견인 전문업체에 연락하십시오. 고장난 차를 이동시킬 때는 평상 트랙을 사용하는 것이 권장됩니다. 차를 평상 트랙에 싣을 때 접근각을 낮출 필요가 있으면 램프를 사용하십시오.

견인고리는 스페어 타이어나 잭 근처에 위치합니다. 견인 고리를 눈, 진흙, 모래, 도랑에 빠진 차를 끌어내는 데 사용하지 마십시오. 견인고리의 나사산은 우회전식일 수도 있고 좌회전식일 수도 있습니다. 견인고리는 조심스럽게 설치하고 제거하십시오.

차를 평상 트랙에 싣을 때는 기어를 N에 놓고 전자식 주차 브레이크를 풀어야 합니다.

- 차에 세차 모드가 있을 때 12볼트 배터리 전원이 있는 경우에는 241페이지의 '차동 변속기'에 나오는 '세차 모드'를 참조하여 기어를 N에 놓으십시오.
- 차에 12볼트 배터리 전원이 없거나 시동이 걸리지 않으면 차가 움직이지 않습니다. 점프 시동을 시도해 보십시오. 380페이지의 '점프 시동'을 참조하십시오. 점프 시동이 성공적으로 이루어지면 '세차 모드'를 다시 시도해 보십시오.
- 점프 시동이 성공적으로 이루어지지 않으면 차가 움직이지 않습니다. 차량 손상을 방지하기 위해 구르지 않는 타이어 밑에 타이어 스케이트나 돌리를 받쳐야 합니다.

### V 시리즈 Blackwing에 한함

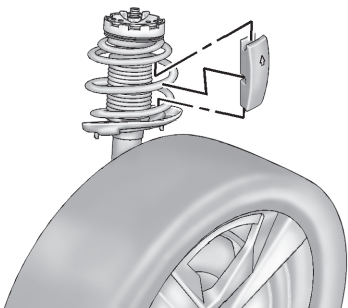

V 시리즈 Blackwing은 램프각이 작아 평상 트랙에 실을 때 주의가 필요합니다. 견인할 때 공간이 더 필요한 경우에 대비하여 프런트 서스펜션을 들어올리는 스프링 스페이서가 제공됩니다.

### 전방 견인고리



차에 견인고리가 제공됩니다. 견인고리는 평평한 노면에서 평상 트랙으로 차를 끌어올리는 데만 사용하십시오. 눈, 진흙, 모래에 빠진 차를 끌어내는 데는 사용하지 마십시오. 견인고리는 트렁크 바닥 밑에 위치합니다.

앞범퍼에서 작은 노치를 사용하여 견인고리 소켓의 커버를 조심스럽게 엽니다.

견인고리를 소켓에 끼우고 단단히 조입니다. 견인고리를 제거했을 때는 커버를 다시 씌우십시오. 노치를 원래 위치에 맞추십시오.

### 후방 견인고리

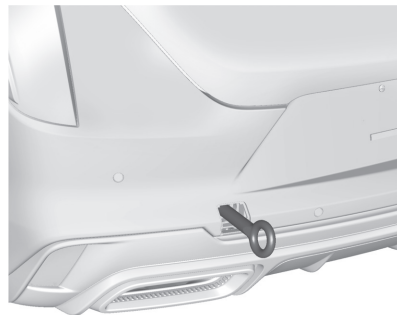

작은 노치를 사용하여 견인고리 소켓의 커버를 조심스럽게 엽니다. 견인고리를 소켓에 끼우고 단단히 조입니다. 견인고리를 제거했을 때는 커버를 다시 씌우십시오. 노치를 원래 위치에 맞추십시오.

## 레저 차량 견인



**주의**

차를 돌리나 당기로 견인하면 지상고가 낮아져 차가 손상될 수 있습니다. 차를 운반하려면 평상 트랙이나 트레일러를 사용하십시오.

본 차량을 견인할 때는 한 바퀴라도 지면에 놓을 수 없습니다. 본 차량을 견인할 필요가 있으면 383페이지의 '고장차 운반' 을 참조하십시오.

## 외관 관리

### 외부 관리

#### 잠금장치

잠금장치는 공장에서 윤활유가 주입되어 나옵니다. 제빙제는 꼭 필요할 때만 사용하고 제빙제를 사용한 후에는 잠금장치에 그리스를 주입해 주십시오. 402페이지의 '권장 용액/윤활유' 를 참조하십시오.

#### 세차

도장면의 광택을 보호하려면 차를 그늘진 곳에서 자주 세척해 주어야 합니다.



**주의**

석유계 세제, 산성 세제, 마찰성 세제를 사용하면 도장면, 금속 부품, 플라스틱 부품이 손상될 수 있습니다(차량 보증이 적용되지 않음). 서비스 센터에서 캐딜락의 승인이 있는 클리닝 용품을 구입할 수 있습니다. 제품 사용 방법, 주의 사항, 제품 처분 방법은 제조사가 제공한 설명서를 참조하십시오.



**주의**

고압 세차기는 차에서 30cm 이상 떨어뜨리십시오. 출력이 8,274kPa(1,200psi)를 넘는 전동 세차기를 사용하면 도장면과 장식물이 손상될 수 있습니다.

자동 세차

 주의

자동 세차는 차체, 바퀴, 지면 효과, 컨버터블 탑(장착시)에 나쁜 영향을 미칠 수 있습니다.

본 차량은 지상고가 낮고 후방 타이어/휠이 넓으므로 자동 세차장에서 세차하지 마십시오.

 주의

브러시나 수세미를 사용하는 자동 세차장에서 세차하면 차의 무광 페인트가 손상될 수 있습니다. 비접촉식 자동 세차장만 사용하십시오.

자동 세차장을 사용할 때는 정해진 세차 방법을 잘 따르십시오. 앞유리 와이퍼와 뒷유리 와이퍼(장착시)를 꺼야 합니다. 세차 장비와 접촉하여 손상될 수 있는 액세서리는 제거하십시오.

손 세차

세차한 후에는 물로 린스하여 세제를 깨끗이 제거하십시오. 세제가 묻어 있는 상태로 차를 건조시키면 얼룩이 생길 수 있습니다.

도장면에 긁힘이나 얼룩이 생기지 않도록 부드럽고 깨끗한 새미 가죽이나 면제 타월로 물기를 없애십시오.

엔진룸 구성품의 클리닝

 주의

고압수로 세척할 수 없는 엔진룸 배전함에는  심벌이 표시되어 있습니다.

본 심벌이 표시된 엔진룸 배전함이 고압수로 손상되었을 때는 차량 보증이 적용되지 않습니다.

엔진룸 구성품에 해를 끼칠 수 있는 솔벤트나 마찰성 클리너는 사용하지 마십시오. 엔진룸 구성품을 클리닝할 때는 물만 사용하는 것이 권장됩니다.

고압 워셔를 사용할 때는 다음 기준이 충족되는지 확인하십시오.

- 수압이 14,000KPa(2,000PSI) 미만이다.
- 수온이 80°C 미만이다.
- 노즐의 분사각이 40도 이상으로 넓으며 노즐이 모든 구성품에서 30cm 이상 떨어진다.

도장면의 관리

시중에서 판매되는 클리어코트 실런트/왁스를 사용하는 것은 권장되지 않습니다. 도장면이 손상되었을 때는 서비스 센터에 가서 보수하십시오. 염분, 세제제, 타르, 수액, 조류 배설물, 산업 분진 같은 이물질은 도장면을 손상시킬 수 있습니다. 차에 이런 이물질이 묻었을 때는 신속히 세차하십시오. 필요시 도장면에 안전한 것으로 표시된 비마찰성 클리너로 이물질을 제거할 수도 있습니다.

가끔씩 손으로 왁스를 칠하거나 가벼운 폴리싱을 실시하여 도장면에서 이물질 제거해 주십시오. 서비스 센터에서 승인된 클리닝 용품을 구입할 수 있습니다.

**⚠ 주의**

코팅되지 않은 플라스틱, 비닐, 고무, 데칼, 모조우드, 무광 페인트에는 왁스칠이나 폴리싱을 삼가하십시오(손상될 수 있음).

**⚠ 주의**

베이스코트/클리어코트 도장면에 기계로 광택을 내면 도장면이 손상될 수 있습니다. 베이스코트/클리어코트 용으로 나온 비마찰성 왁스와 폴리시만 사용하십시오.

도장면을 처음 상태로 오래 유지하려면 차를 사용하지 않을 때 차를 차고에 넣어 놓거나 차에 커버를 씌워 놓으십시오.

**고광택 금속 몰딩의 보호**

**⚠ 주의**

고광택 금속 몰딩을 클리닝하여 잘 보호해 주지 않으면 빛이 바래거나 부식이 생길 수 있는데 이는 차량 보증이 적용되지 않습니다.

고광택 금속 몰딩은 알루미늄으로 되어 있습니다. 손상을 방지하기 위해 다음 클리닝 방법을 따르십시오.

- 세제를 묻히기 전에 표면이 차가운지 확인합니다.
- 알루미늄에 사용하는 것이 허용된 세제를 사용합니다. 일부 세제는 산도가 높거나 알칼리 성분이 들어 있어 고광택 금속 몰딩을 손상시킬 수 있습니다.
- 농축 세제는 제조사의 지시에 따라 희석합니다.

- 자동차용이 아닌 세제는 사용하지 않습니다.
- 클리닝 후 표면의 광택을 보호하기 위해 비마찰성 왁스를 도포합니다.

**탄소 섬유 관리**

탄소 섬유 부품은 다른 부품과 같은 방법으로 클리닝이나 왁스칠을 할 수 있습니다. 왁스는 투명하거나 흑색인 것을 사용하십시오. 234페이지의 '합성 소재'를 참조하십시오.

**실외등/렌즈, 엠블럼, 데칼, 스트라이프의 클리닝**

실외등, 렌즈, 엠블럼을 닦을 때는 미지근한 물이나 찬 물, 부드러운 헝겊, 자동차 전용 세제를 사용하십시오. 본 단원 앞에 나오는 '세차'를 참조하십시오.

램프 커버는 플라스틱으로 되어 있습니다. 일부 램프 커버는 자외선 방지 코팅이 되어 있습니다. 램프 커버가 건조할 때는 이를 클리닝하지 마십시오(램프 커버가 긁힐 수 있음).

램프 커버에는 다음 제품을 사용하지 마십시오.

- 마찰성이나 부식성이 있는 세제
- 농도가 제조사에서 권장하는 것보다 높은 세제 또는 워셔액
- 솔벤트, 알코올, 연료, 기타 경성 세제
- 단단한 도구(얼음 긁개 등)
- 시중에서 판매되는 캡이나 커버(이를 씌우고 라이트를 켜면 램프가 과열될 수 있음)

**⚠ 주의**

램프를 적절히 클리닝하지 않으면 램프 커버가 손상될 수 있는데 이에 차량 보증이 적용되지 않습니다.

**⚠ 주의**

저광택 흑색 스트라이프에 왁스칠을 하면 광택이 증가하여 표면 상태가 불규칙해질 수 있습니다. 저광택 흑색 스트라이프는 비누와 물로 클리닝하십시오.

**흡기구**

세차할 때 보닛과 앞유리 사이의 흡기구에서 이물질을 제거하십시오.

**앞유리와 와이퍼 블레이드**

앞유리 외면은 유리 세제로 닦으십시오.

와이퍼 블레이드는 보풀 없는 헝겊이나 종이 타월에 워셔액이나 중성 세제를 묻혀 닦으십시오. 와이퍼 블레이드를 닦을 때는 앞유리도 깨끗이 닦으십시오. 앞유리에 곤충 잔해, 흙먼지, 수액이 묻어 있거나 세제나 왁스나 남아 있으면 와이퍼가 작동할 때 줄무늬가 생길 수 있습니다.

마모되었거나 손상된 와이퍼 블레이드는 교체하십시오. 와이퍼 블레이드는 먼지, 모래, 소금, 열, 햇빛, 눈, 얼음에 의해 손상될 수 있습니다.

**웨더스트립(틈마개)**

웨더스트립에 실리콘 그리스를 바르면 수명이 길어지고 밀봉력이 강화되며 고착되거나 삐걱소리를 내지 않습니다. 웨더스트립에는 최소 1년에 한 번씩 실리콘 그리스를 발라 주십시오. 고온 건조한 기후에서는 실리콘 그리스를 보다 자주 발라 주어야 합니다. 도장면에 생긴 고무 자국은 깨끗한 헝겊으로 문질러 제거할 수 있습니다. 402페이지의 '권장 용액/윤활유'를 참조하십시오.

**타이어**

타이어는 강모 브러시에 타이어 세척제를 묻혀 닦으십시오.

**⚠ 주의**

석유계 타이어 처리제를 사용하면 도장면이나 타이어가 손상될 수 있습니다. 타이어 처리제를 사용한 다음에는 도장면에 묻은 타이어 처리제를 잘 닦아내십시오.

**휠과 휠트림**

휠은 부드럽고 깨끗한 헝겊을 비눗물에 적서 닦고 깨끗한 물로 린스한 후 부드럽고 깨끗한 타월로 물기를 없애십시오. 물기를 없앤 다음에는 왁스를 칠할 수 있습니다.

**⚠ 주의**

마그네슘, 칼슘, 염화나트륨을 살포한 도로에서 운전한 후에 세차를 하지 않으면 크롬도금 휠과 크롬 트림이 손상될 수 있습니다. 마그네슘, 칼슘, 염화나트륨은 얼음과 먼지가 많은 도로에 사용됩니다. 이런 도로에서 운전한 다음에는 비눗물로 크롬 부위를 닦으십시오.

**⚠ 주의**

알루미늄 휠이나 크롬도금 휠에 강력 비누, 화학 약품, 마찰성 폴리시/세제/브러시, 산성 세제를 사용하면 표면이 손상될 수 있습니다. 승인된 세제만 사용하십시오. 차에 알루미늄 휠이나 크롬도금된 휠이 장착되었을 때는 실리콘 카바이드 타이어 브러시를 사용하는 자동 세차장을 사용하지 마십시오. 이런 세차장을 사용함으로써 인한 휠 손상에는 차량 보증이 적용되지 않습니다.

**브레이크 시스템**

브레이크 라인과 브레이크 호스에 풀림, 눌림, 누유, 균열, 마찰이 없는지 육안으로 검사하십시오. 디스크 브레이크 패드에 마모가 없는지 검사하십시오. 브레이크 로터의 표면 상태를 검사하십시오. 드럼 브레이크의 라이닝/슈에 마모나 균열이 없는지 검사하십시오. 다른 브레이크 부품도 모두 검사하십시오.

**스티어링, 서스펜션, 새시 구성품**

최소 1년에 한 번씩 스티어링, 서스펜션, 새시 구성품에 손상, 풀림, 부품 이탈, 마모가 없는지 육안으로 검사하십시오.

파워 스티어링 시스템에 풀림, 고착, 누유, 균열, 마찰 등이 없는지 검사합니다.

등속 조인트 부트와 액슬 씰에 누유가 없는지 육안으로 검사하십시오.

**차체 구성품의 윤활**

키 실린더, 보닛 힌지, 리프트게이트 힌지, 연료도어 힌지에 윤활유를 발라 주십시오(플라스틱 재질 제외). 깨끗한 헝겊으로 웨더스트립에 실리콘 그리스를 바르면 수명이 길어지고 밀봉력이 강화되며 고착되거나 삐걱소리를 내지 않습니다.

### 하체 관리

매 6개월마다 민물로 하체에서 부식성 이물질질을 씻어내 주십시오. 흙 등의 이물질이 모인 부분을 특히 잘 세척해 주십시오.

트랜스퍼 케이스와 프런트/리어 액슬의 출력 쉘은 고압수로 세척하지 마십시오. 출력 쉘이 손상되어 오일이 오염되면 트랜스퍼 케이스와 프런트/리어 액슬의 수명이 단축되므로 오일을 교환해 주어야 합니다.

### 판금 손상

차가 손상되어 판금 부위를 보수하거나 교체할 때는 부식 방지를 위해 보수한 판금이나 교체한 판금에 부식 방지제를 도포해야 합니다.

OEM 판금은 부식이 방지되고 보증 혜택도 받습니다.

### 도장면 손상

경미한 찌힘이나 긁힘은 서비스 센터에서 제공하는 터치업 페인트로 쉽게 보수할 수 있습니다. 손상이 큰 도장면은 서비스 센터의 바디도장 공장에서 보수해야 합니다.

### 화학물질 얼룩

공기 중의 오염 물질이 도장면에 떨어져 원형 얼룩이나 작고 불규칙하고 짙은 반점을 만들 수 있습니다. 본 단원 앞에 나오는 '도장면의 관리'를 참조하십시오.

### 내부 관리

먼지의 마찰로 인한 내장재의 손상을 방지하기 위해 실내를 정기적으로 클리닝하십시오. 세제를 사용할 때는 라벨에 나오는 안전 지침을 잘 읽고 따르십시오. 실내를 클리닝할 때는 도어와 윈도우를 열어 실내가 잘 환기되게 하십시오. 신문지나 진한 색상의 옷은 내장재에 얼룩을 남길 수 있습니다.



**주의**

내장재에 물은 세제, 핸드 로션, 선 크림, 살충제는 신속히 제거하십시오. 그대로 두면 영구적인 손상이 생길 수 있습니다.



**주의**

표면 클리닝용으로 나온 세제를 사용하면 차에 영구적인 손상이 생기는 것을 방지할 수 있습니다. 세제는 깨끗한 헝겊에 묻혀서 사용하십시오. 스위치나 컨트롤에 세제를 뿌리지 마십시오.

액체 비누를 사용할 때는 제품에 떨어진 희석 지침을 따르십시오.



**주의**

차량 손상을 방지하기 위해 다음을 지키십시오.

- 날카로운 도구(예 : 칼)로 이물질질을 제거하지 마십시오.
- 강모 브러시를 사용하지 마십시오.



**⚠ 주의(계속)**

- 표면을 너무 힘주어 문지르지 마십시오.
- 노출된 전기 구성품을 적시지 마십시오.
- 세탁용 세제나 주방 세제를 그리스 제거제와 함께 사용하지 마십시오. 강력 비눗물이나 가정 비눗물을 사용하지 마십시오.
- 클리닝할 때 내장재를 너무 적시지 마십시오.
- 솔벤트나 이를 함유한 세제를 사용하지 마십시오.
- 방향제나 표백제가 함유된 소독용 물티슈를 사용하지 마십시오. 물티슈에 색이 옅을 경우에는 해당 물티슈를 사용하지 마십시오. 내장재 표면에 변화를 초래하는 물티슈나 세제도 사용하지 마십시오.
- 방향제가 함유된 손 소독제나 켈헨 손 소독제를 사용하지 마십시오. 손 소독제가 내장재 표면에 묻었을 때는 신속히 종이 타월 등으로 제거하고 부드러운 헝겊에 연성 비눗물을 묻혀 해당 부위를 닦으십시오.

**실내 유리**

실내 유리는 테리 헝겊에 물을 묻혀 닦고 깨끗하고 마른 헝겊으로 물기를 깨끗이 제거하십시오. 민물로 실내 유리를 닦은 다음에는 일반 유리 세제로 더욱 깨끗이 닦을 수도 있습니다.

**⚠ 주의**

마찰성 세제는 유리에 긁힘 자국을 남길 수 있으므로 사용하지 마십시오. 뒷유리 내면을 마찰성 세제로 닦거나 과도하게 문지르면 뒷유리 습기제거기가 손상될 수 있습니다.

차를 구입한 후 3~6개월 사이에 물로 앞유리를 닦으면 앞유리에 습기가 잘 차지 않습니다.

**스피커 커버**

진공청소기로 스피커 주변에서 먼지를 제거하십시오. 스피커가 손상되지 않도록 조심하십시오. 얼룩은 물과 연성 비누로 제거하십시오.

**코팅된 몰딩**

코팅된 몰딩은 다음과 같이 클리닝합니다.

- 가벼운 얼룩은 스펀지나 보풀 없는 부드러운 헝겊에 물을 묻혀 닦습니다.
- 찌든 얼룩은 따뜻한 비눗물로 닦습니다.

**비닐/고무**

차에 비닐 바닥과 고무 바닥 매트가 있을 경우에는 부드러운 헝겊과 물에 적신 브러시를 사용하여 먼지와 흙을 제거하십시오. 보다 철저히 클리닝하려면 연한 비눗물을 사용하십시오.

**⚠ 경고**

실리콘 함유 세제, 왁스 기반 세제, 광택 강화 세제는 비닐/고무 바닥과 매트에 사용하지 마십시오. 이들 세제는 비닐/고무의 외관과 촉감을 영구적으로 변질시키고 바닥을 미끄럽게 만들 수 있습니다. 이로 인해 운전할 때 발이 미끄러져 차량 통제력을 잃을 수 있습니다. 충돌이 일어나 운전자나 다른 사람이 상해를 입을 수도 있습니다.

### 직물/카펫/스웨이드

브리서를 부착한 진공청소기로 표면을 클리닝하십시오. 회전식 브리서를 사용할 때는 이를 바닥 카펫에만 사용하십시오. 먼저 다음 방법 가운데 하나로 이물질들을 가능한 한 많이 제거하십시오.

- 액체에는 종이 타월을 사용합니다. 종이 타월로 액체를 최대한 제거하십시오.
- 고체는 손으로 최대한 제거합니다.

#### 클리닝 방법

1. 보풀 없는 깨끗한 백색 헝겊을 물에 적시니다. 직물이나 카펫에 보풀이 남지 않도록 극세사 헝겊을 사용하는 것이 권장됩니다.
2. 적신 헝겊을 물방울이 떨어지지 않을 때까지 가볍게 짜서 여분의 물을 제거합니다.
3. 밖에서 안으로 조심스럽게 닦습니다. 이물질이 직물로 침투하지 않도록 헝겊을 깨끗한 쪽으로 자주 바꾸어 닦으십시오.

4. 이물질이 헝겊에 묻어 나오지 않을 때까지 계속 가볍게 문지릅니다.

5. 이물질이 완전히 제거되지 않으면 연성 비눗물로 닦고 민물로 린스합니다.

이물질이 완전히 제거되지 않으면 일반 업홀스터리 세제나 얼룩 제거제를 사용해야 할 수도 있습니다. 일반 직물 세제나 얼룩 제거제를 사용하기 전에 감추어진 부위에서 소량을 테스트하여 변색되지 않는지 확인하십시오. 고리 모양의 자국이 생길 때는 직물이나 카펫 전체를 세척하십시오.

세척을 마친 다음에는 종이 타월로 물기를 제거하십시오.

### 유광 표면, 차량 정보 화면, 라디오 화면의 클리닝

유광 표면이나 차량 정보 화면은 극세사 헝겊으로 닦으십시오. 먼저 연질 브리서로 먼지를 제거하고 극세사 헝겊으로 가볍게 문질러 닦으십시오. 윈도우 클리너나 솔벤트는 사용하지 마십시오. 극세사 헝겊은 정기적으로 순한 비누를 사용하여 손으로 세척하십시오. 표백제나 섬유 연화제는 사용하지 마십시오. 세탁한 극세사 헝겊은 깨끗이 린스하고 바람으로 건조시키십시오.



**주의**

화면에 흡착컵을 부착하면 화면이 손상될 수 있는데 이에는 차량 보증이 적용되지 않습니다.

## 계기판, 가죽, 비닐, 플라스틱, 저광택 도장면, 나무(천연 기공이 있는 것)

부드러운 극세사 헝겊에 물을 묻혀 먼지를 제거하십시오. 먼지를 보다 깨끗이 제거하려면 부드러운 극세사 헝겊에 연성 비눗물을 묻혀 닦으십시오.

### 주의

가죽(특히 기공이 있는 가죽) 등의 내장재 표면을 물로 많이 적시면 영구적인 손상이 발생할 수 있습니다. 닦기가 끝나면 표면에 남아 있는 물기를 제거하고 자연 건조시키십시오. 열기구, 증기 기구, 반점 제거제는 사용하지 마십시오. 알코올이나 솔벤트를 함유한 액체로 가죽 시트를 닦지 마십시오. 실리코어나 왁스가 함유된 세제도 사용하지 마십시오. 실리코어나 왁스가 함유된 세제는 가죽의 외양과 촉감에 나쁜 영향을 미칠 수 있습니다.

계기판에는 광택을 내는 세제를 사용하지 마십시오. 계기판에 광택이 나면 앞유리에 계기판이 반사되어 밖을 보기가 불편해질 수 있습니다.

### 주의

공기 청정제는 플라스틱 표면과 도장면에 영구적인 손상을 일으킬 수 있습니다. 공기 청정제가 플라스틱 표면이나 도장면에 떨어졌을 때는 종이 타월 등으로 제거하고 부드러운 헝겊에 연성 비눗물을 묻혀 해당 부위를 닦으십시오. 공기 청정제로 인한 손상에는 차량 보증이 적용되지 않습니다.

## 카고 커버와 소품망(장착식)

따뜻한 물과 연성 세제로 세척하십시오. 염소 표백제는 사용하지 마십시오. 찬물로 린스하고 완전히 건조시키십시오.

## 안전벨트의 관리

안전벨트는 항상 깨끗하고 건조해야 합니다.

### 경고

안전벨트를 표백하거나 염색하면 안전벨트가 매우 약해져 충돌시 정상적인 보호 기능을 발휘하지 못할 수 있습니다. 안전벨트는 연성 비누와 미지근한 물로 세척하십시오.

## 바닥 매트

### 경고

크기가 맞지 않는 바닥 매트나 잘못 설치된 바닥 매트는 페달을 밟는 데 방해가 될 수 있습니다. 바닥 매트가 페달을 밟는 데 방해를 줄 때는 가속 페달이나 브레이크 페달이 정상적으로 작동하지 않아 사고가 날 수 있습니다. 바닥 매트가 페달을 밟는 데 방해되지 않도록 하십시오.

바닥 매트는 다음과 같이 사용하십시오.

- OEM 바닥 매트는 차에 맞게 디자인되어 있습니다. 바닥 매트를 교체할 때는 캐딜락의 인증이 있는 바닥 매트를 선택하십시오. 캐딜락의 인증이 없는 바닥 매트는 차에 맞지 않거나 페달을 밟는 데 방해가 될 수 있습니다. 바닥 매트가 페달을 밟는 데 방해되지 않도록 하십시오.
- 운전석에 바닥 매트 고정장치가 없는 차에는 바닥 매트를 깔지 마십시오.
- 앞면과 뒷면이 바뀌지 않도록 하십시오. 바닥 매트를 뒤집어 사용하지 마십시오.
- 운전석쪽 바닥 매트에는 물건을 놓지 마십시오.
- 운전석쪽 바닥에서는 한 장의 매트만 사용하십시오.
- 바닥 매트를 겹쳐 사용하지 마십시오.

운전석쪽 바닥 매트는 두 개의 버튼형 홀더로 고정시키게 되어 있습니다.

### 바닥 매트의 제거와 설치

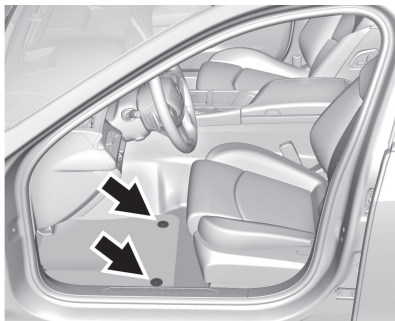

1. 제거 : 바닥 매트 뒤쪽을 들어올려 홀더에서 분리하고 바닥 매트 전체를 들어냅니다.
2. 설치 : 바닥 매트의 구멍을 홀더에 맞추고 단단히 누릅니다.
3. 바닥 매트가 제 자리에 고정되었는지 확인합니다.

### 고무 바닥 매트(전천후 바닥 매트와 바닥 라이너)의 클리닝

390페이지의 '내부 관리'에 나오는 '비닐/고무'를 참조하십시오.

## 정비와 유지관리

일반 정보 .....	395
일반 정보 .....	395
정비 스케줄 .....	396
정비 스케줄 .....	396
종합 차량 검사(MPVI).....	399
종합 차량 검사(MPVI).....	399
특별 서비스 .....	401
특별 서비스 .....	401
권장 용액, 윤활유, 부품 .....	402
권장 용액/윤활유.....	402
교체용 부품 .....	403
정비 기록 .....	404
정비 기록 .....	404

## 일반 정보

차는 고객의 중요한 투자 품목이 됩니다. 본 단원에는 차에 필요한 정비에 대한 설명이 나옵니다. 본 단원에 나오는 정비 스케줄을 따르면 정비의 소홀이나 부적절한 정비에 기인하는 고비용 수리를 방지할 수 있을 뿐 아니라 차의 판매 가치를 높일 수도 있습니다. 차에 필요한 정비를 실시할 책임은 차주에게 있습니다.

캐딜락 서비스 센터에서는 잘 교육된 정비사들이 순정 부품을 사용하여 고객의 차를 정비해 드립니다. 캐딜락의 정비사들은 최신 공구와 최신 장비를 사용하여 빠르고 정확하게 차를 진단합니다. 많은 캐딜락 서비스 센터가 주중 저녁 시간대와 토요일에도 서비스를 제공합니다. 무료 운송 수단을 제공하고 온라인 정비 예약이 가능한 서비스 센터도 많습니다.

캐딜락 서비스 센터는 경쟁력 있는 비용으로 서비스를 제공하는 것이 얼마나 중요한지 잘 알고 있습니다. 잘 교육된 정비팀을 보유하고 있는 캐딜락 서비스 센터는 오일 교환, 타이어 로테이션 등의 일상적인 정비를 실시하고 타이어, 브레이크, 배터리, 와이퍼 블레이드 등을 정비하는 이상적인 장소가 됩니다.

### 주의

부적절한 정비로 인한 손상에는 고비용 수리가 필요할 수 있는데 이에 차량 보증이 적용되지 않습니다. 차를 좋은 상태로 유지하려면 정기적인 정비, 점검, 검사와 권장 용액/윤활유의 사용이 필수적입니다.

캐딜락의 승인이 없는 화학 플러시를 차에 사용하지 마십시오. 캐딜락의 승인이 없는 플러시, 솔벤트, 클리너, 윤활유를 사용하면 차가 손상되어 고비용 수리가 필요하게 될 수 있습니다(차량 보증이 적용되지 않음).

차에 필요한 정비(타이어 로테이션 포함)를 실시할 책임은 차주에게 있습니다. 매 12,000km마다 서비스 센터에 가서 정기 정비를 실시하는 것이 권장됩니다. 올바른 정비는 차를 좋은 상태로 유지하고 연비를 높이며 배출가스를 줄이는 것을 돕습니다.

사람마다 차를 사용하는 방식이 다르므로 정비의 필요성도 사람마다 달라집니다. 차를 보다 자주 점검하고 자주 서비스할 필요가 있을 수도 있습니다. '추가로 필요한 서비스 - 정상 운전 조건'은 다음과 같은 차량에 적용됩니다.

- 타이어 하중 정보 라벨에 권장되는 하중 한계 내에서 승객과 짐을 운반하는 차량. 230페이지의 '적재 한계'를 참조하십시오.
- 법정 제한 속도를 지키며 정상적인 도로에서 운전하는 차량.
- 권장 연료를 사용하는 차량. 296페이지의 '연료'를 참조하십시오.

'정비 스케줄에 추가로 필요한 서비스 - 정상 운전 조건'에 나오는 정보를 참조하십시오.

추가로 필요한 서비스 '열악한 운전 조건'은 다음과 같은 차량에 적용됩니다.

- 더운 날씨에 교통 체증이 심한 시내 도로에서 주로 운전하는 차량
- 언덕이나 산이 많은 지역에서 주로 운전하는 차량
- 트레일러를 자주 견인하는 차량
- 고속 운전이나 레이싱 운전 전에 사용하는 차량
- 택시, 경차, 배달차로 사용하는 차량

'정비 스케줄에 추가로 필요한 서비스 - 열악한 운전 조건'에 나오는 정보를 참조하십시오.

### 경고

차량 정비는 몸을 다칠 수 있는 위험한 작업이므로 필요한 정보, 적절한 공구, 적절한 장비를 갖추고 수행해야 합니다. 필요한 정보, 적절한 공구, 적절한 장비가 갖추어지지 않았을 때는 잘 교육된 정비사가 있는 캐딜락 서비스 센터에 정비를 의뢰하십시오. 312페이지의 '자가 정비'를 참조하십시오.

## 정비 스케줄

### 12,000km마다 실시하는 타이어 로테이션과 서비스

타이어를 로테이션하는 것은 모든 타이어가 균일하게 마모되도록 하기 위한 것입니다. 첫 번째 타이어 로테이션이 가장 중요합니다.

비정상적인 마모가 있을 때는 가능한 한 빨리 타이어를 로테이션하고 타이어 공기압이 적절한지와 타이어나 휠에 손상이 없는지를 점검하십시오. 타이어를 로테이션한 후에도 비정상적인 마모가 계속되면 휠의 얼라인먼트를 점검하십시오. 367페이지의 '타이어 교체 시기'와 371페이지의 '휠 교체'를 참조하십시오.

- 종합 차량 검사를 실시합니다. 399페이지의 종합 차량 검사(MPVI)를 참조하십시오.
- 차체 구성품에 윤활유를 주입합니다. 385페이지의 '외부 관리'를 참조하십시오.

**추가로 필요한 서비스 - 정상 운전 조건**

**매 12,000km**

- 엔진오일 레벨과 남은 엔진오일 수명(%)을 점검합니다. 필요시 엔진 오일과 오일 필터를 교환하고 엔진오일 수명 시스템을 리셋합니다. CHANGE ENGINE OIL SOON(빠른 시일 내에 엔진 오일을 교환하십시오) 메시지가 나타나면 다음 1,000km 이내에 엔진 오일과 오일 필터를 교환하십시오. 최상의 조건에서 운전할 때는 최대 1년 동안 해당 메시지가 나타나지 않을 수 있습니다. 적어도 1년에 한 번은 엔진 오일과 오일 필터를 교환하고 엔진오일 수명 시스템을 리셋해 주어야 합니다. 이는 서비스 센터에서 실시할 수 있습니다. 엔진 오일 수명 시스템이 우발적으로 리셋되었을 때는 엔진 오일을 교환한 후 5,000km 되는 시점에 엔진 오일을 다시 교환해야 합니다. 엔진 오일을 교환할 때마다 엔진오일 수명 시스템을 리셋해 주십시오. 321페이지의 '엔진 오일 수명 시스템'을 참조하십시오.

- REPLACE AT NEXT OIL CHANGE(다음 오일 교환시 교체)라는 메시지가 나타나면 다음에 엔진 오일을 교환할 때 엔진 에어필터를 교체해야 합니다. REPLACE ENGINE AIR FILTER SOON(빠른 시일 내에 엔진 에어필터 교체)이라는 메시지가 나타나면 가능한 한 빨리 엔진 에어필터를 교체해야 합니다. 엔진 에어필터를 교체한 다음에는 엔진 에어필터 수명 시스템을 리셋해 주십시오. 323페이지의 '엔진 에어필터 수명 시스템'을 참조하십시오.

**매 36,000km**

- 실내 에어필터를 교체합니다(실내 에어필터 교체 후 36,000km가 되는 시점과 24개월이 되는 시점 중 먼저 도래하는 시점에 교체). 교통 체증이 심한 곳, 공기 오염이 심한 곳, 먼지가 많은 곳에서 차를 운행할 때는 보다 자주 교체해야 합니다. 실내에 공기가 잘 흐르지 않거나 윈도우에 습기가 차거나 실내에서 냄새가 날 때도 실내 에어필터를 교환해야 합니다. GM 서비스 센터에서 실내 에어필터를 교체할 시점을 알려줄 수 있습니다.

**매 72,000km**

- 리어액슬 오일을 교환합니다(슬립제너 디퍼렌셜 장착시). 트랜스퍼 케이스와 프런트/리어 액슬의 출력 쉘은 고압수로 세척하지 마십시오. 출력 쉘이 손상되어 오일이 오염되면 트랜스퍼 케이스와 프런트/리어 액슬의 수명이 단축되므로 오일을 교환해 주어야 합니다.

**매 96,000km**

- 스파크 플러그를 교체합니다. 스파크 플러그 와이어/부트를 검사합니다.

**매 156,000km**

- AWD 차량의 트랜스퍼 케이스 오일을 교환합니다. 트랜스퍼 케이스와 프런트/리어 액슬의 출력 쉘은 고압수로 세척하지 마십시오. 출력 쉘이 손상되어 오일이 오염되면 트랜스퍼 케이스와 프런트/리어 액슬의 수명이 단축되므로 오일을 교환해 주어야 합니다.

### 매 161,000km

- 보닛/바디 가스 받침대를 교체합니다. 해당 거리와 10년 중 먼저 도래하는 시점을 적용 하십시오. 341페이지의 '가스 받침대'를 참조하십시오.

### 매 240,000km

- 리어액슬 오일을 교환합니다(슬립제한 디퍼 렌셜 미장착시). 트랜스퍼 케이스와 프런트/리어 액슬의 출력 쉘은 고압수로 세척하지 마십시오. 출력 쉘이 손상되어 오일이 오염되면 트랜스퍼 케이스와 프런트/리어 액슬의 수명이 단축되므로 오일을 교환해 주어야 합니다.
- AWD 차량의 트랜스퍼 프런트 액슬 오일 교환. 트랜스퍼 케이스와 프런트/리어 액슬의 출력 쉘은 고압수로 세척하지 마십시오. 출력 쉘이 손상되어 오일이 오염되면 트랜스퍼 케이스와 프런트/리어 액슬의 수명이 단축되므로 오일을 교환해 주어야 합니다.

- 엔진 냉각 시스템을 드레인/보충합니다. 해당 거리와 6년 중 먼저 도래하는 시점을 적용하십시오. 325페이지의 '냉각 시스템'을 참조하십시오.

### 매 5년

5년마다 브레이크 오일을 교환 하십시오.

### 보다 잦은 정비를 필요로 하는 열악한 조건\*

- 다음을 포함하는 공용, 군용, 상용 차량
  - 구급차, 경찰차, 구조차
  - 군용으로 사용되는 민간 차량(소형 픽업 트럭, SUV, 승용차 등)
  - 구조 차량(견인 트럭, 단일 차량용 평상 트럭 등) 또는 트레일러를 견인하거나 화물을 운반하는 데 지속적으로 사용되는 차량.

- 많이 사용되는 상용 차량(택배 차량, 개인 순찰 차량, 24시간 운영되는 기타 차량)
- 모래나 먼지가 많은 환경에서 지속적으로 운행되는 차량(예 : 송유관 등에서 사용되는 차량).

- 6km 이하의 단거리에 자주 사용되는 차량  
오일 수명 표시기에 오일과 필터를 교환할 시기가 표시됩니다. 열악한 조건에서는 12,000km가 되기 전에 교환할 시기가 표시될 수 있습니다.

\* 참고 : 위와 같은 열악한 운전 조건에서는 스파크 플러그를 보다 자주 교체하는 것이 필요할 수 있습니다. 차에 가장 적합한 정비 주기를 결정하는 데 도움이 필요하면 GM 서비스 센터에 연락하십시오.

극한 서비스는 4륜구동으로 오프로드 운전애 주로 사용되거나 농업, 광업, 임업, 제설애 사용되는 차량애 적용됩니다.



## 추가로 필요한 서비스 - 열악한 운전 조건

### 매 72,000km

- 자동 변속기 오일/필터를 교환합니다.
- AWD 차량의 트랜스퍼 케이스 오일을 교환합니다. 트랜스퍼 케이스와 프런트/리어 액슬의 출력 쉘은 고압수로 세척하지 마십시오. 출력 쉘이 손상되어 오일이 오염되면 트랜스퍼 케이스와 프런트/리어 액슬의 수명이 단축되므로 오일을 교환해 주어야 합니다.
- 리어액슬 오일을 교환합니다(슬립제한 디퍼렌셜 장착시). 트랜스퍼 케이스와 프런트/리어 액슬의 출력 쉘은 고압수로 세척하지 마십시오. 출력 쉘이 손상되어 오일이 오염되면 트랜스퍼 케이스와 프런트/리어 액슬의 수명이 단축되므로 오일을 교환해 주어야 합니다.
- AWD 차량의 트랜스퍼 프런트 액슬 오일을 교환합니다. 트랜스퍼 케이스와 프런트/리어 액슬의 출력 쉘은 고압수로 세척하지 마십시오.

출력 쉘이 손상되어 오일이 오염되면 트랜스퍼 케이스와 프런트/리어 액슬의 수명이 단축되므로 오일을 교환해 주어야 합니다.

### 매 120,000km

- 리어액슬 오일을 교환합니다(슬립제한 디퍼렌셜 미장착시). 트랜스퍼 케이스와 프런트/리어 액슬의 출력 쉘은 고압수로 세척하지 마십시오. 출력 쉘이 손상되어 오일이 오염되면 트랜스퍼 케이스와 프런트/리어 액슬의 수명이 단축되므로 오일을 교환해 주어야 합니다.

## 사용자가 수행하는 점검과 서비스

### 매 2년

- 브레이크 오일은 매 2년마다 교환합니다. 337페이지의 '브레이크 오일'을 참조하십시오.

### 매 7년

- 에어컨 건조제를 교환합니다. 에어컨 시스템은 7년마다 정비가 필요합니다. 본 정비에는 건조제를 교환하는 것이 포함됩니다. 건조제는 에어컨 시스템의 수명을 늘리고 효율을 높입니다. 본 정비는 복잡한 절차를 필요로 합니다. 서비스 센터에 연락하십시오.

## 종합 차량 검사(MPVI)

GM 서비스 센터에서 실시하는 MPVI는 차를 종합적으로 검사하는 작업입니다. MPVI의 혜택은 현재 주의가 필요한 서비스 항목과 향후 주의가 필요할 수 있는 서비스 항목을 식별하여 고객에게 알리는 것입니다.

정비는 차에서 다음을 점검합니다. 점검 항목, 검사 항목, 정비 항목 전체를 알아보려면 서비스 센터에 연락하십시오.

차와 지역에 따라 일부 항목이 적용되지 않을 수도 있습니다.

### 진단

- 온스타 작동(장착시)
- 서비스 이력/리콜 점검

### 엔진 오일과 오일 필터

- 엔진 오일
- 오일 수명 시스템
  - 오일 수명 시스템 리셋

### 실외등

- 육안 검사

### 앞유리와 와이퍼

- 육안 검사

### 배터리

- 육안 검사
- 배터리 테스트 결과
- 배터리 케이블과 연결 상태

### 시스템, 액체, 육안 누출 검사

- 엔진 오일
- 변속기
- 구동 액슬
- 트랜스퍼 케이스
- 엔진 냉각 시스템
- 파워 스티어링휠
- 연료 시스템
- 앞유리 워셔액

### 타이어 검사

- 타이어 공기압, 트레드 깊이, 마모
- 로테이션(해당시)
- 얼라인먼트 점검(웁션)
- 타이어 공기압 모니터링 시스템 리셋
- 타이어 밀봉제(제공시) 유효 기간 점검
- 스페어 타이어 점검(제공시)

### 브레이크

- 브레이크 시스템 점검

### 육안 검사와 기능 검사

- 안전벨트 구성품
- 배기 시스템
- 가속 페달
- 실내 에어필터(장착시)
- 엔진 에어필터 교체
- 호스
- 벨트
- 속과 스트러트
- 스티어링 구성품
- 액슬 부트 또는 구동 샤프트와 U 조인트
- 가스 받침대(장착시)
- 바닥 매트 고정 상태(페달과 접촉하지 않아야 함)
- 경적

- 점화록(장착시)
- 스타터 스위치
- 증발 컨트롤 시스템

### 윤활유 공급

- 새시 구성품

### 특별 서비스

- 상용으로 많이 사용하는 차량 : 오일을 교환할 때마다 새시 구성품에 윤활유를 주입합니다.
- 하체를 세척합니다. 385페이지의 '외부 관리' 항목에 나오는 '하체 관리'를 참조하십시오.

## 402 정비와 유지관리

### 권장 용액, 윤활유, 부품

#### 권장 용액/윤활유

서비스 센터에서 아래 표에 나오는 용액/윤활유와 기타 용액/윤활유를 구할 수 있습니다.

전장품	용액/윤활유
자동 변속기	DEXRON ULV 자동 변속기 오일
냉각수	마실 수 있는 깨끗한 물과 DEX-COOL 냉각제를 50 대 50으로 혼합한 냉각수를 사용하십시오. 325페이지의 '냉각 시스템' 을 참조하십시오.
엔진 오일 - 2.0L L4 엔진	dexos1 규격에 부합하고 SAE 점도 등급이 알맞는 엔진 오일. ACDelco dexos1 합성 혼합 오일이 권장됩니다. 318페이지의 '엔진 오일' 을 참조하십시오.
엔진 오일 - 6.2L V8 엔진	DexosR 규격에 부합하고 SAE 점도 등급이 알맞는 엔진 오일. Mobil 1 dexosR 완전합성 오일이 권장됩니다. 318페이지의 '엔진 오일' 을 참조하십시오.
보닛 래치 어셈블리, 2차 래치, 피벗, 스프링 앵커, 릴리스 멈춤쇠	NLGI #2, 카테고리 LB 또는 GC-LB 규격에 부합하는 윤활유
유압 브레이크 시스템	DOT 4 유압 브레이크 오일
키 실린더, 보닛 힌지, 도어 힌지	다목적 윤활유 Superlube, 서비스 센터에 연락하십시오.
리어 액슬/프런트 액슬(AWD)	서비스 센터에 연락하십시오.
트랜스퍼 케이스(AWD)	서비스 센터에 연락하십시오.
앞유리 워셔	현지의 워셔액 동결 방지 기준을 충족시키는 워셔액.

## 교체용 부품

캐딜락 서비스 센터에서 다음과 같은 교체용 부품을 구입할 수 있습니다.

부품	GM 부품번호	ACDelco 부품번호
엔진 에어필터		
2.0L L4 엔진 / 6.2L V8 엔진	84498926/84578064	A3245C/A3247C
엔진오일 필터		
2.0L L4 엔진 / 6.2L V8 엔진	55495105/25206377	PF66/PF64
실내 에어필터		
입자	84987523	CF185
미세 먼지입자	23195727	CF206
스파크 플러그		
2.0L L4 엔진 / 6.2L V8 엔진	55504354/12642722	41-103-IP/41-128
와이퍼 블레이드		
좌측 - 60cm	84566977	-
우측 - 45cm	84574892	-



## 기술 데이터

차량 식별 .....	405
차대번호(VIN).....	405
차대번호(VIN)(V 시리즈 Blackwing에 한함)...	405
서비스 부품 식별 라벨 .....	406
차량 데이터 .....	408
용량과 규격 .....	408
엔진 구동벨트의 경로.....	410

## 차량 식별

### 차대번호(VIN)



차량 식별 번호(차대번호)는 계기판 좌측 코너 윗면에 표시되어 있으며 밖에서 앞유리를 통해 볼 수 있습니다. 차량 식별 번호는 차량 인증 라벨, 서비스 부품 식별 라벨, 차량 등록증에도 표시되어 있습니다.

## 엔진 식별 번호

차대번호(VIN)의 8번째 문자는 엔진 코드입니다. 이 코드는 엔진, 규격, 교환 부품을 식별하기 위한 것입니다. 차량 엔진코드는 '용량과 규격'의 엔진 규격을 참조하십시오.

### 차대번호(VIN)

(V 시리즈 Blackwing에 한함)

스티어링휠 하부에 일련번호가 표시된 플레이트가 부착되어 있습니다.

해당 일련번호는 VIN의 마지막 6자리 수를 가리킵니다.

x	x	x	x	x	x	x	x	x	x	x	x	2	6	0	0	0	0
1	2	3	4	5	6	7	8	9	10	11	12	13	14	15	16	17	

1 2
3

1. 차량 제작
  - 2 - 고급 정규 제작
  - 3 - 고급 특별 제작
  - 4 - 정규 제작
  - 5 - 특별 제작
2. 변속기
  - 6 - 6단 수동
  - 1 - 10단 자동
3. 순차 번호

## 서비스 부품 식별 라벨

스페어 타이어 커버에 부착된 본 라벨에는 다음 정보가 들어 있습니다.

- 차량 식별 번호(VIN)
- 모델명
- 페인트 정보
- 제작 옵션과 특수 장비

서비스 부품 식별 라벨을 제거하지 마십시오.

## 차대번호 각자 위치

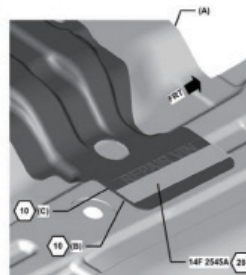
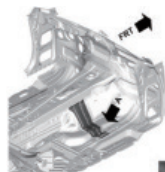

동승석 시트 밑 바디에 타각



엔진형식/엔진 각자 위치

- 2.0L L4 엔진

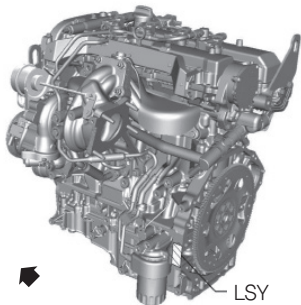

- 6.2L V8 엔진



좌측 실린더헤드 후면에 타각

### 차량 데이터

#### 용량과 규격

다음 표에 나오는 용량은 대략적인 것입니다. 자세한 것은 402페이지의 '권장 용액/윤활유'를 참조하십시오.

품목	용량
에어컨 냉매	에어컨 냉매의 종류와 충전량은 엔진룸의 냉매 라벨을 참조하십시오. 자세한 것은 서비스 센터에 문의하십시오.
브레이크 오일	0,4리터
엔진 냉각 시스템*	
2.0L L4 엔진 / 6.2L V8 엔진	10,4리터 / 13,1리터
엔진 오일(필터 포함)	
2.0L L4 엔진 / 6.2L V8 엔진	5,0리터 / 8,5리터
프런트 액슬	0,40리터
리어 액슬	
개방 디퍼렌셜 - 소형	0,75리터
개방 디퍼렌셜 - 대형	1,0리터
기계식 슬립 제한	1,0리터
전자식 슬립 제한	1,5리터

품목	용량
연료 탱크	66리터
트랜스퍼 케이스(전류구동)	0.80리터
휠너트 토크	190N·m
모든 용량은 대략적인 것입니다. 보충할 때는 본 매뉴얼에 권장되는 레벨로 채우십시오. 보충한 다음에는 레벨을 다시 점검하십시오.	
* 엔진 냉각 시스템의 용량은 냉각 시스템 전체와 그 구성품 모두를 커버합니다.	

### 엔진 규격

엔진	VIN 코드	변속기	스파크 플러그 간극
2.0L L4 엔진(LSY)	K	자동	0.65~0.75mm
6.2L V8 엔진(LT4)	6	자동	0.725~0.875mm
스파크 플러그 간극은 공장에서 설정되어 나옵니다. 스파크 플러그 간극을 조절하는 것은 권장되지 않습니다(스파크 플러그가 손상될 수 있음).			

엔진 구동벨트의 경로

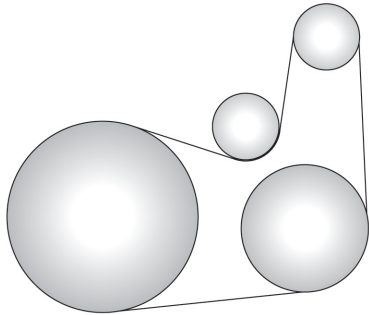

2.0L L4 엔진(LSY)

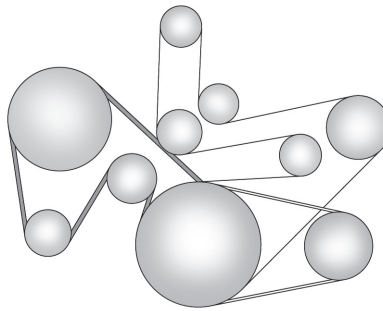

6.2L V8 엔진(LT4)

## 고객 지원과 정보

고객 지원과 정보.....	411
고객 만족 절차.....	411
캐딜락 웹사이트.....	412
고객 상담실.....	412
긴급출동 서비스.....	412
예약 정비.....	413
수리가 길어질 경우.....	413
차량 데이터 기록과 프라이버시.....	413
사고기록장치(EDR).....	414
무선 주파수 식별(RFID).....	416
타이어 에너지 소비 효율 등급.....	417

## 고객 지원과 정보

### 고객 만족 절차

저희 회사는 본 차량을 구입하신 귀하의 만족을 최우선으로 생각합니다. 일반적으로 차량 구매 처리 또는 차량의 사용에 관한 모든 사항은 판매 딜러의 영업부 또는 서비스 부서에서 모두 해결되어야 합니다. 그러나 때로는 모든 사항에 선의의 의도로 처리하였음에도 불구하고 오해가 발생할 수 있습니다. 귀하께서 만족할 정도로 문제가 해결되지 않았을 경우에는 다음 절차를 따르십시오.

**1단계** : 차량 딜러의 영업사원과 문제를 의논하십시오. 일반적으로 이 단계에서 문제가 해결됩니다. 영업부, 서비스부 또는 각부서 관리자 선에서 문제 해결이 되지 않으면 해당 딜러의 고객 상담 지원과 문제를 의논하십시오.

**2단계** : 판매 딜러와 충분히 협의했음에도 문제 해결이 어려우면 캐딜락 '고객 상담 센터'에 연락하십시오. 전화번호 : 080-800-1228

고객 상담 센터의 담당 상담원에게 다음의 정보를 알려 주십시오.

- 차량식별번호(VIN). 이 번호는 차량 등록증 또는 계기판 좌측 상단 및 앞유리를 통해 보이는 플레이트에서 확인하실 수 있습니다.
- 판매 딜러명과 위치
- 차량 인도일과 현재 주행거리

저희 고객 상담 센터에 연락하시면 본 문제를 해당 판매 딜러와 긴밀한 협조하에 고객의 불편사항을 해결해 드릴 것입니다.

**3단계** : 캐딜락과 GM 딜러는 구입하신 차량에 대해 귀하께서 완전히 만족시키도록 정성을 다하고 있습니다. 그러나 앞서 설명드린 1단계와 2단계를 모두 실행하셨는데도 불만족스러운 부분이 있으실 경우에는 '한국소비자보호원'에 문제를 제기하실 수 있습니다.

### 캐딜락 웹사이트

캐딜락 웹사이트(<http://www.cadillac.co.kr>)는 캐딜락 차량 소유 고객에게 다양한 정보를 제공합니다. 본 사이트에서는 차량이나 새로운 이벤트에 대한 정보가 수시로 업데이트됩니다. 이곳에서 특정 차량에 관한 정보를 얻으실 수도 있습니다.

캐딜락 웹사이트는 캐딜락 차량 소유 고객을 위해서

- 차량에 관한 정보를 포함한 여러 가지 작동 요령, 사용자 매뉴얼 등을 온라인상으로 보여줌
- 전국 캐딜락 딜러 및 서비스 센터 검색
- 회원 전용 특별 판촉 및 특권 혜택(행사시)

최신 정보에 관한 내용은 웹사이트를 참조하십시오.

### 고객 상담실

캐딜락에서는 ‘고객 감동’ 정책에 입각하여 고객의 불만을 신속하고 성실하게 처리해 드리기 위하여 항상 최선의 노력을 다하고 있습니다.

각종 차량에 대한 문의, 품질 문제, 서비스에 대한 불만사항에 대하여 고객 상담 센터로 연락해 주시기 바랍니다.

### 고객 상담 센터

#### 주소

인천광역시 부평대로 233(청천동)  
한국지엠 내 홍보관 3층

#### 캐딜락 고객 상담실

전화 : 080-800-1228

근무시간 : 월~금요일 09:00~18:00  
(법정 공휴일 제외)

### 긴급출동 서비스

주행중 시동이 꺼지는 등 긴급한 상황이 발생하면 언제든지 ‘긴급출동 서비스’에 전화를 주십시오. 긴급출동 서비스는 고객께서 위급한 상황을 만났을 때 신속하게 현장에 출동하여 차량을 점검하고 필요한 조치를 취합니다. 긴급출동을 차량에 중대한 문제가 발생하여 주행이 불가능할 경우에 이용하실 수 있습니다. 주행이 가능한 상태라면 지정 서비스 센터에 차량을 입고하셔서 점검을 받으시기 바랍니다.

### 긴급출동 서비스에 연락하는 방법

- 전화 : 080-800-1228  
02-3478-7200(일반)
- 근무시간 : 24시간 365일
- 발생한 문제 설명
  - 성명, 집주소, 전화번호
  - 현재 위치와 현재 수신 전화번호
  - 모델 연식, 차대번호(VIN), 주행거리 및 인도일자

- 긴급 출동 작업 범위
  - 견인 서비스
  - 배터리 점프 시동

차량이 보증기간일 경우, 차량 품질 문제로 인한 수리나 견인 비용은 모두 고객 부담없이 무료로 처리해 드립니다. 그러나 보증기간 내라 하더라도 사고나 고객 과실로 인한 차량 문제인 경우에는 현장 출동 및 수리 또는 견인에 대하여 유상으로 처리하게 됩니다. 보증기간이 초과하여 발생한 문제도 유상으로 서비스를 제공해 드립니다.

## 예약 정비

보증 수리가 필요할 경우에는 해당 판매 딜러의 서비스에 예약을 신청해야 합니다. 예약을 하면 보다 신속하게 서비스를 받으실 수 있습니다.

정비 담당 부서에서 차량 정비 일정을 즉시 잡을 수 없을 경우에는 차량 정비 일정이 잡힐때까지 계속 차량을 운행하십시오. 물론 이때는 안전과 관련된 문제가 없는 경우에만 운전합니다. 안전 관련 문제가 있다면 서비스 센터에 전화해서 문제를 알리고 차량을 입고시키십시오.

서비스 센터에 차량을 입고시킬 때 당일 수리가 가능하도록 평일 이른 아침에 차량을 입고하실 것을 권장합니다.

## 수리가 길어질 경우

서비스 센터에서는 항상 신속하고 정확한 정비를 해드리기 위하여 최선을 다하고 있습니다만 때에 따라서는 부품 조달이나 문제원인 파악 또는 서비스 센터의 업무 편중으로 인하여 수리 시간이 길어질 수도 있습니다. 보증 수리의 경우 부득이 수리 기간이 장시간 길어지는 경우를 대비하여 각 판매 딜러에서는 대여차를 운영하고 있습니다만 대수가 한정되어 모든 건마다 대여차를 제공해 드릴 수 없습니다. 이에 일반적인 보증 수리시에는 대여차 제공이 불가능함을 양지하여 주시기 바랍니다.

## 차량 데이터 기록과 프라이버시

차에 들어 있는 다수의 컴퓨터가 차의 성능과 운전 방식에 대한 데이터를 기록합니다. 이들 컴퓨터는 엔진과 변속기의 성능을 제어하고 충돌시 에어백을 전개시키며 비상 제동시 ABS를 작동시켜 운전자가 차를 제어하는 것을 돕기도 합니다. 이들 컴퓨터는 정비사가 차를 정비할 때 도움이 되는 데이터를 저장할 수도 있습니다.

일부 컴퓨터는 연비, 평균 속도 등 운전 방식과 관련된 데이터도 저장합니다. 일부 컴퓨터는 사용자가 선택한 방송국, 시트 위치, 온도 등을 저장할 수도 있습니다.

### 사고기록장치(EDR)

차에 EDR이 장착되어 있습니다. EDR은 특정 충돌 상황(예 : 에어백이 전개되는 상황)이나 준충돌 상황(예 : 도로 장애물과 충돌하는 상황)에서 각종 차량 시스템의 작동 방식을 이해하는 데 도움이 되는 데이터를 기록합니다. EDR은 대개 30초 이하의 짧은 시간 동안 차의 작동 시스템 및 안전 시스템과 관련된 데이터를 기록하게 되어 있습니다. 본 차량의 EDR은 다음과 같은 데이터를 기록합니다.

- 각종 시스템의 작동 방식
- 운전자와 승객이 안전벨트를 착용했는지 여부
- 운전자가 가속 페달을 얼마나 작동하였는지 또는 브레이크 페달의 작동 여부
- 차량 속도

이들 데이터는 충돌과 상해가 발생한 환경에 대한 이해를 돕습니다. 참고 : EDR 데이터는 경미하지 않은 충돌이 발생한 경우에만 기록됩니다. EDR은 정상 운전 조건에서는 데이터를 기록하지 않으며 개인 데이터(예 : 성명, 성별, 연령, 충돌 위치)도 기록하지 않습니다. 단, 법률 집행기관 등의 기관이 충돌을 조사하는 과정에서 획득한 개인 식별 데이터를 EDR 데이터와 연계시킬 수는 있습니다.

EDR에 기록된 데이터를 읽으려면 특수한 장비를 차나 EDR에 연결해야 합니다. 차량 제조사 외에 특수 장비가 있는 법률 집행기관 등의 기관도 차나 EDR에 해당 장비를 연결하여 데이터를 읽을 수 있습니다.

캐딜락은 차주의 동의를 있을 때, 차를 임대했을 경우에는 임대자의 동의를 있을 때, 경찰 등의 정부 기관에서 공식적인 요청이 있을 때, 캐딜락이 소송에 대한 방어에 필요로 할 때, 법에 의해 요구될 때를 제외하고는 본 데이터에 접근하

거나 본 데이터를 다른 사람에게 제공하지 않습니다. 캐딜락이 수집하거나 접수한 데이터는 캐딜락의 연구 활동에 사용되거나 다른 사람/단체의 연구 활동에 제공될 수 있습니다. 단, 필요성이 인정되고 해당 데이터가 특정 차량이나 차주와 연계되지 않아야 합니다.

#### 사고기록장치 세부 안내문

(제30조의3 제1항 관련)

이 자동차에는 사고기록장치가 장착되어 있습니다.

사고기록장치는 자동차의 충돌 등 사고 전후 일정시간 동안 자동차의 운행 정보(주행 속도, 브레이크 페달, 가속 페달 등의 작동 여부)를 저장하고, 저장된 정보를 확인할 수 있는 기능을 하는 장치를 말합니다.

사고기록정보는 사고 상황을 좀 더 잘 이해하는 데 도움이 됩니다.



## 사고시 손상 수리

귀하의 차량이 충돌 사고를 겪은 후 손상을 입었을 경우 공인 정비사에 의뢰하여 올바른 장비와 순정 부품을 사용하여 수리할 수 있도록 하십시오. 불완전한 수리는 귀하 차량의 중고차 가격을 낮출 수 있으며 더불어 이후의 충돌 사고시 안전성을 떨어뜨릴 수 있습니다.

## 사고시 수리 부품

순정 캐딜락 대체 부품은 기존 차량 부품과 동일한 재료와 제작 방법을 통하여 제작된 신형 부품입니다. 순정 캐딜락 대체 부품은 차량의 외관, 내구성, 안전이 최대한 보장될 수 있도록 하는 최선의 선택이 될 것입니다. 순정 캐딜락 부품의 사용은 캐딜락 신차 보증을 유지하는 데 도움이 됩니다.

재활용 부품은 사용하지 마십시오. 재활용 부품은 순정 신품과 같은 내구성 및 안정성 등을 제공할 수 없으며 이러한 재활용 부품 사용으로 인해 문제가 발생하면 보증으로 처리되지 않습니다. 이 재활용 부품을 사용하여 발생한 고장들도 역시 보증이 적용되지 않습니다.

일반 애프터마켓 시장에는 캐딜락 순정품이 아닌 일반 부품을 구매하실 수도 있습니다. 그러나 이 경우는 캐딜락 이외의 회사에서 제작된 것으로서 귀하의 차량에 적합한 지가 테스트되지 않은 경우일 수도 있습니다. 결국 이러한 부품들은 제대로 장착되지 못하여 내구성 감퇴, 부식 문제를 일으킬 수 있을 뿐 아니라 추후 충돌 사고시 올바른 성능을 발휘하지 못할 수도 있습니다. 이러한 부품들은 캐딜락 신차 보증의 수혜를 받을 수 없으며 그 부품들과 관련된 고장들도 역시 적용이 불가능합니다.

## 수리 설비

차량 수리시 필요를 충족시키는 공인 정비 수리 시설을 이용할 것을 권장합니다. 귀하를 담당하는 캐딜락 딜러나 캐딜락에서 별도로 훈련 받은 정비사와 첨단 장비를 갖춘 서비스 센터를 갖고 있을 수도 있으며 이러한 기준을 충족시키는 별도의 서비스 센터를 추천해 줄 수 있습니다.

## 사고 발생시 대처 요령

다음은 사고 발생시 해야 할 내용입니다.

- 마음을 진정시키고 일단 귀하의 몸 상태를 확인합니다. 귀하께서 부상을 입지 않았다면 동승자 및 기타 다른 사람의 부상 여부와 상태를 확인합니다.
- 만약 누군가 부상을 입었다면 119로 전화해서 도움을 요청하십시오. 모든 상황이 정리되기까지는 다른 위험에 처할 수 있는 상황이거나 경찰에 의해 이동을 지시받는 경우를 제외하고는 차량을 이동시키지 마십시오.
- 경찰 및 사고 관련자에게 필요하고 요청된 정보만 제공하십시오. 사고에 관련되지 않은 사람과는 귀하의 개인 상황, 정신 상태 및 그 어느 것에 관해서도 의논하지 마십시오. 이를 통하여 사고 후 법적 행위로부터 자신을 보다 효과적으로 지킬 수 있습니다.

- 혹시 긴급출동 서비스가 필요하면 캐딜락 긴급출동 서비스에 연락하시기 바랍니다. 자세한 내용은 긴급출동 서비스 부분을 참조하십시오.
- 견인시에는 견인 장소를 확인해 두도록 하십시오. 견인 트럭 운전사에게 명함을 받거나 또는 운전사의 이름, 회사명, 전화번호를 받아 두십시오.
- 견인 전 반드시 소지품을 차에서 꺼내십시오. 만약 차량에 이러한 물품이 있다면 보험사에 그러한 정보를 등록해 놓도록 하십시오.
- 다른 운전자로부터 필요한 정보를 수집하십시오. 이름, 주소, 전화번호, 면허증번호, 차량번호, 제조사, 모델 및 연식, 차량등록번호, 보험사 및 증권번호, 기타 차량에 대한 손상과 같은 정보들이 포함됩니다.
- 가능하면 사고 즉시 보험사에 연락하십시오. 보험사에서 필요한 정보를 귀하로부터 수집할 것입니다. 만약 보험사가 경찰 보고서를 요구하는 경우에는 경찰서에 사고 접수를 하시기 바랍니다.

- 믿을 수 있는 정비소를 선택하십시오. 수리가 필요한 경우 캐딜락 서비스 센터에 차량을 입고 시키십시오.
- 견적을 받으면 자세히 살펴보고 수리 내역을 확실히 이해할 수 있도록 하십시오. 의문이 있으면 설명을 요청하십시오.

### 무선 주파수 식별(RFID)

RFID 시스템은 일부 차량에서 타이어 공기압 모니터링 시스템, 시동 시스템, 원격 도어 잠그기/열기 및 원격 시동용 리모트 키 등에 사용됩니다. 캐딜락 차량에 사용되는 RFID 시스템은 개인 정보를 사용하거나 기록하지 않으며 개인 정보가 들어 있는 다른 캐딜락 시스템과 연결되지도 않습니다.

타이어 에너지 소비 효율 등급



차량	Trim	장착타이어 (FR)	타이어 제조사	회전 저항 등급	젖은노면 제동력 등급	장착타이어 (RR)	타이어 제조사	회전 저항 등급	젖은노면 제동력 등급
CT5	Premium Luxury	245/45R18 96V	Michelin	4	3	245/45R18 96V	Michelin	4	3
	Sport	245/40R19 94V	Michelin	4	3	245/40R19 94V	Michelin	4	3
	Sport	245/40ZR19 94Y	Michelin	4	3	245/40ZR19 94Y	Michelin	4	3
CT5-V Blackwing	Vtrack	275/35ZR19	Michelin	4	3	305/30ZR19	Michelin	4	3

## OnStar

OnStar 개요 .....	418
OnStar 개요.....	418
OnStar 서비스.....	419
긴급 서비스.....	419
보안.....	419
OnStar 기타 정보.....	420
OnStar 기타 정보.....	420

## OnStar 개요





-  음성명령 버튼
-  청색 OnStar 버튼
-  적색 비상 버튼

차에 긴급 서비스, 보안 서비스, 내비게이션 서비스, 통신 연결 서비스, 진단 서비스 담당 OnStar 어드바이저를 연결해 주는 종합 시스템이 갖추어져 있을 수 있습니다. OnStar 서비스에는 유료 서비스 플랜과 데이터 플랜이 필요할 수 있습니다. OnStar를 사용하려면 차량 배터리/전기 시스템, 셀룰러 서비스, GPS 위성 신호를 사용할 수 있어야 합니다. OnStar는 기존 긴급 서비스 제공사를 연결하는 하나의 링크 역할을 합니다. OnStar는 사용자와 차량에 대한 정보

(위치 정보 포함)를 수집할 수 있습니다. 시스템 제한사항을 포함한 자세한 정보는 [www.onstar.com](http://www.onstar.com)(미국)이나 [www.onstar.ca](http://www.onstar.ca)(캐나다)에 나오는 OnStar 사용자 약관, 개인정보 보호정책, 소프트웨어 약관을 참조하십시오.

OnStar 버튼 옆에 있는 OnStar 시스템 상태 표시등은 다음과 같이 작동합니다.

- 녹색으로 점등 : 시스템이 준비되어 있습니다.
- 녹색으로 점멸 : 통화가 진행중입니다.
- 적색 : 문제가 있습니다.
- 꺼짐 : 시스템이 꺼져 있습니다. OnStar 어드바이저와 통화하려면  버튼을 2회 누릅니다.

어드바이저와 통화하기 위해 1-888-4ONSTAR (1-888-466-7827)로 전화하려면  버튼을 누릅니다.

차량과 지역에 따라 음성명령 버튼의 기능이 달라질 수 있습니다.

어드바이저가 건 전화를 받거나 끊으려면  버튼을 누릅니다.

다음을 위해 어드바이저와 연결하려면  버튼을 누릅니다.

- 계정 정보를 확인하거나 연락 정보를 업데이트한다.
- 길 안내를 받는다.
- 차의 주요 작동 시스템을 진단받는다.
- 긴급출동 서비스를 받는다.
- 와이파이가 세팅을 관리한다(적용시).

다음을 위해 연중무휴 OnStar 어드바이저에게 우선적으로 연결하려면  버튼을 누릅니다.

- 비상 상황에서 도움을 받는다.
- 선한 사마리아인이 되거나 앰버 경고(AMBER Alert)에 응답한다.
- 약천후 등의 위기 상황에서 도움을 받고 대피 경로를 찾는다.

## OnStar 서비스

### 긴급 서비스

긴급 서비스는 효율적인 안전/보안 계획을 필요로 합니다. 자동 충돌 대응 : 차에 내장된 센서가 특별히 교육된 OnStar 어드바이저에게 자동으로 경고를 보내기 때문에 OnStar 어드바이저가 차와 바로 연결하여 운전자에게 도움을 줄 수 있습니다.

 버튼을 누르면 OnStar 어드바이저에게 우선적으로 연결되므로 OnStar 어드바이저가 긴급 서비스 제공사에 연락하여 차의 정확한 위치를 알려주고 중요한 정보를 전달할 수 있게 됩니다.

OnStar 위기 지원 : 특별히 훈련된 어드바이저가 연중무휴 대기하고 있다가 위기 상황이 발생하면 중앙 연락창구 역할을 하면서 지원 서비스와 주요 정보를 제공합니다.

긴급출동 서비스 : 어드바이저가 가까운 서비스 제공사를 찾아 타이어 수리나 배터리 충전에 도움을 줄 수 있도록 합니다.

### 보안

OnStar는 다음 서비스를 제공합니다(적용시).

- 도난차량 지원 : OnStar 어드바이저가 GPS로 차량 위치를 확인하여 당국으로 하여금 신속히 차를 회수할 수 있도록 합니다.
- 원격 시동 차단(적용시) : OnStar가 차량 시동을 차단할 수 있습니다.
- 도난 차량 감속(적용시) : OnStar가 경찰과 협력하여 차량 속도를 서서히 늦출 수 있습니다.

### 도난 경보 통지

도어가 잠기고 차량 경보가 울리면 문자, 이메일, 전화로 통지가 갑니다(적용시). 차가 도난되면 OnStar 어드바이저가 당국과 협력하여 차를 회수할 수 있습니다.

## OnStar 기타 정보

### 차내 오디오 메시지

다음 시점에 오디오 메시지로 중요한 정보가 제공될 수 있습니다.

- 차량 구입 전, 계정을 설정하려면 **on** 버튼을 누릅니다.
- 소유권 변경 후 90일 되는 시점.

### 계정 이전 서비스(Transferring Service)

계정 이전 자격에 대한 정보를 요청하려면 **on** 버튼을 누릅니다. 어드바이저가 계정 정보를 취소하거나 변경할 수 있습니다.

### 차량 판매/양도

차를 처분, 판매, 양도했거나 차의 리스가 종료되었을 때는 즉시 1-888-4ONSTAR(1-888-466-7827)로 전화하여 OnStar 서비스나 커넥티드 서비스를 해지하십시오.

### 후속 차주의 서비스 재활성화

가능한 한 빨리 **on** 버튼을 누르고 시스템의 안내를 받아 어드바이저와 상담하십시오. 어드바이저가 차량 기록을 업데이트하고 OnStar 서비스 옵션이나 커넥티드 서비스 옵션을 설명합니다.

### OnStar 서비스는 어떻게 작동하는가?

자동 충돌대응 서비스, 긴급 서비스, 위기지원 서비스, 도난차량 지원 서비스, 원격 서비스, 긴급출동 서비스는 대부분의 차량에서 사용할 수 있습니다. 차량마다 모든 OnStar 서비스가 제공되는 것은 아닙니다. OnStar 서비스, 시스템 제한사항, OnStar 사용자 약관, 개인정보 보호정책, 소프트웨어 약관에 대해 자세한 정보가 필요하다면 다음과 같이 하십시오.

- 1-888-4ONSTAR(1-888-466-7827)에 전화합니다.
- [www.onstar.com](http://www.onstar.com)(미국)을 방문합니다.
- [www.onstar.ca](http://www.onstar.ca)(캐나다)를 방문합니다.

- TTY 1-877-248-2080에 전화합니다.

- **on** 버튼을 눌러 어드바이저와 통화합니다.

OnStar 서비스나 커넥티드 서비스는 무선 서비스 사업자와 OnStar 사이에 서비스 계약이 이루어진 지역에 차가 있을 때만 사용할 수 있습니다. 무선 서비스 제공사는 OnStar/커넥티드 서비스를 지원하는 서비스 영역, 네트워크 용량, 수신 용량, 기술을 보유해야 합니다. 차량위치 정보와 관련된 서비스는 GPS 신호를 사용할 수 있고 신호에 방해가 없으며 OnStar 하드웨어를 지원하지 않으면 사용할 수 없습니다. OnStar 장비가 올바르게 설치되지 않거나 올바르게 관리되지 않으면 OnStar 서비스나 커넥티드 서비스가 작동하지 않을 수 있습니다. 장비나 소프트웨어를 추가하거나 변경하면 OnStar 서비스나 커넥티드 서비스가 작동하지 않을 수 있습니다. 언덕, 고층 건물, 터널, 날씨, 차량 전기 시스템의 디자인과 구조, 충돌로 인한 차량 손상, 무선 전화망 혼잡, 전파 방해 등 OnStar가 통제할 수 없는 문제로 인해 서비스가 제공되지 않을 수도 있습니다.

416페이지의 '무선 주파수 식별'을 참조하십시오.

## 장애인 서비스

어드바이저는 장애인과 환자에게 도움이 되는 서비스를 제공합니다.

다음에 도움이 필요하면 **on** 버튼을 누르십시오.

- 접근이 가능한 호텔, 식당 등을 찾는다.
- 긴급 상황에서 가까운 병원이나 약국을 찾는다.

## TTY 사용자

OnStar는 청각 장애나 언어 장애가 있는 고객과 차내에서 의사소통하는 기능을 제공합니다. TTY 시스템을 사용하면 차내에서 가상 어드바이저와 OnStar 턴바이턴 내비게이션을 제외한 모든 OnStar 서비스를 사용할 수 있습니다.

TTY(적용시)는 인포테인먼트 홈화면에서 Settings (설정) > Vehicle(차량) > TTY를 터치하여 접근할 수 있습니다. TTY 모드가 활성화되면 인포테인먼트 화면을 사용하여 전화를 걸고 받을 수 있습니다.

## OnStar 개인 식별번호(PIN)

일부 OnStar 서비스는 PIN을 필요로 합니다. PIN은 어드바이저와 처음 통화할 때 바꾸어야 합니다. OnStar PIN을 바꾸려면 **on** 버튼을 누르거나 1-888-4ONSTAR로 전화하여 OnStar 어드바이저와 접촉하십시오.

## 보증

OnStar 장비는 차량 보증의 일부로 보증될 수 있습니다.

## 언어

차를 다수의 언어에 반응하도록 프로그래밍할 수 있습니다. **on** 버튼을 눌러 어드바이저를 찾으십시오. 어드바이저와는 영어, 스페인어, 불어로 통화할 수 있습니다. 국가에 따라 사용할 수 있는 언어가 달라집니다.

## 잠재 문제

시동을 걸지 않은 채 차를 장기간 꺼 놓으면 OnStar가 원격 도어해제 서비스나 도난차량 지원 서비스를 제공할 수 없습니다. 차를 얼마 동안 꺼 놓을 수 있는지 알아보려면 **on** 버튼을 누르거나 1-888-4 ONSTAR로 전화하여 OnStar 어드바이저와 접촉하십시오. 차에 장기간 시동을 걸지 않았을 때는 OnStar가 긴급출동 서비스나 자물쇠 업자에게 연락하여 차를 여는 것을 도울 수 있습니다.

## 위성 위치확인 시스템(GPS)

- 고층 빌딩, 주차장, 공항 주변, 터널, 지하도, 삼림지에서는 GPS 신호가 막힐 수 있습니다. GPS 신호를 사용할 수 없을 때도 OnStar 시스템이 작동하여 OnStar를 호출할 수 있습니다. 단, OnStar가 차의 위치를 정확히 확인하는 데 어려움을 겪을 수는 있습니다.
- 긴급 상황에서는 OnStar가 마지막 저장된 GPS 위치를 긴급구조원에게 전송할 수 있습니다.

GPS 신호가 끊기면 턴바이턴 내비게이션 경로를 전송하는 기능이 사라질 수 있습니다. 어드바이저는 구두로 경로를 안내하거나 차를 개활지로 이동시킨 후 다시 전화할 것을 요청할 수 있습니다.

## 셀룰러/GPS 안테나

OnStar가 차에 원격 신호를 보내려면 셀룰러 수신기가 필요합니다. 셀룰러 수신기나 GPS 수신기 차단되지 않도록 안테나 위나 근처에 물건을 놓지 마십시오.

## Unable to Connect to OnStar Message(OnStar 메시지 연결 불가)

셀룰러 서비스 범위가 제한되거나 셀룰러망이 최대 용량에 도달하면 본 메시지가 나타날 수 있습니다. **ON** 버튼을 눌러 통화를 다시 시도하거나 다른 셀룰러 지역으로 몇 마일 이동한 후 다시 시도하십시오.

## 차량/전원 문제

OnStar 서비스는 차량 전기 시스템, 무선 서비스 기술, GPS 위성 기술이 사용 가능하고 작동하는 것을 필요로 합니다. 배터리가 방전되거나 분리되면 해당 시스템이 작동하지 않을 수 있습니다.

## 전기 장비의 추가

OnStar 시스템은 차의 전기 시스템에 통합되어 있습니다. 차에 전기 장비를 추가하지 마십시오. 307페이지의 '전기 장비의 추가'를 참조하십시오. 차에 전기 장비를 추가하면 OnStar 시스템이 방해받지 않고 정상적으로 작동하지 않을 수 있습니다.

## 차량 소프트웨어 업데이트

OnStar나 GM은 별도의 통지나 동의 없이 원격으로 차에 소프트웨어 업데이트 사항이나 변경 사항을 제공할 수 있습니다. 이들 업데이트 사항이나 변경 사항은 차나 시스템의 안전, 보안, 작동을 개선시키거나 유지시킬 수 있습니다. 소프트웨어 업데이트나 변경이 있으면 내비게이션 목적지, 라디오 방송국 등 차에 저장된 데이터나 세팅이 영향을 받거나 지워질 수 있습니다. OnStar나 GM은 영향을 받거나 지워진 데이터/세팅에 책임을 지지 않습니다. 소프트웨어 업데이트시나 변경시 개인 정보가 수집될 수도 있습니다. 이에 대해서는 OnStar 개인정보 보호정책에 설명되어 있거나 설치시 별도로 설명됩니다. 소프트웨어 업데이트나 변경이 있으면 시스템이 자동으로 GM 서버와 통신하여 차량 시스템의 상태에 대한 정보를 수집하거나, 업데이트/변경이 있는지 여부를 확인하거나, 업데이트/변경 사항을 전달할 수 있습니다. OnStar 계약을 체결하면 소프트웨어 업데이트/변경에 동의하고 OnStar나 GM이 원격으로 해당 사항을 차에 제공할 수 있다는 데 합의한 것으로 간주됩니다.



## 개인정보 보호정책

www.onstar.com(미국)이나 www.onstar.ca(캐나다)에서 OnStar 개인정보 보호정책 전문을 확인할 수 있습니다. 이를 읽어보는 것이 권장됩니다. 질문이 있으면 1-888-4 ONSTAR(1-888-466-7827)로 전화하거나  버튼을 눌러 어드바이저와 통화하십시오. 무선 통신 서비스 사용자는 무선 이동통신망을 통해 전송되는 개인 정보의 프라이버시가 보장되지 않는다는 점에 유의해야 합니다. 제3자는 동의 없이 개인 통신물에 불법적으로 접근할 수 없습니다.

## OnStar – 소프트웨어 정보

본 제품에 사용된 GPL, LGPL, MPL 등 오픈소스 라이선스 하의 소스코드를 얻으려면 [www.open-sourceautomotive.com/an/GM](http://www.open-sourceautomotive.com/an/GM)을 방문하십시오. 소스코드 외에 라이선스 조건, 보증 거부문, 저작권 고지를 다운로드할 수도 있습니다. 이는 본 제품의 마지막 배송일로부터 3년간 가능합니다. 이는 본 정보를 수취한 모든 사람에게 유효합니다.

\*관련 OSS 규정 준수에 전적인 책임이 있는 Continental Automotive Systems, Inc.를 통해 제공됩니다.

## 커넥티드 서비스

커넥티드 서비스.....	424
내비게이션.....	424
연결.....	425
진단.....	426

## 커넥티드 서비스

### 내비게이션

내비게이션은 특정 OnStar 서비스 플랜이나 커넥티드 서비스 플랜을 필요로 합니다.

턴바이턴 경로 안내를 받거나 차량 내비게이션 화면으로 경로 안내가 전송되도록 하려면(적용시)  버튼을 누릅니다. 어드바이저에게 전화를 걸거나, 최근 목적지나 즐겨찾는 목적지를 선택하려면 OnStar 앱의 Services(서비스) 탭에서 Turn-by-Turn Directions(턴바이턴 경로 안내)를 선택합니다. 집, 주소, 장소를 선택하려면 내비게이션 아이콘을 터치합니다. OnStar에서 내비게이션 앱으로 목적지를 전송하면 목적지의 상세 정보가 표시됩니다. 서비스 영역 지도는 [www.onstar.com](http://www.onstar.com)을 참조하십시오. 모델에 따라 서비스가 다를 수 있습니다. 지도 서비스는 미국과 캐나다에서만 사용할 수 있습니다.

### 턴바이턴 내비게이션

1.  버튼을 눌러 어드바이저와 연결합니다.
2. 경로를 차에 다운로드해 줄 것을 요청합니다.
3. 음성 명령어를 따릅니다.

### 계획된 경로에서 음성 명령어 사용하기

차량과 지역에 따라 음성명령 버튼(적용시)의 기능이 달라질 수 있습니다. 일부 차량은 인포테인먼트 화면에 OnStar 앱을 열려면  버튼을 누릅니다.

### 차에 목적지 전송하기

차의 내비게이션 화면으로 경로를 전송할 수 있습니다(적용시).

 버튼을 누르고 어드바이저에게 차의 내비게이션 화면으로 경로를 다운로드해 줄 것을 요청하십시오. 통화가 끝나면 내비게이션 화면에 경로 안내를 시작하는 옵션이 표시됩니다. 내비게이션 화면으로 전송된 경로는 내비게이션 시스템을 통해서만 취소할 수 있습니다.

www.onstar.com(미국)이나 www.onstar.ca(캐나다)를 참조하십시오.

## 연결

다음 서비스는 연결 상태를 유지하는 것을 돕습니다.

서비스 영역 지도는 www.onstar.com(미국)이나 www.onstar.ca(캐나다)를 참조하십시오.

## 보안 확보

- 와이파이가 핫스팟과 myCadillac 모바일 앱의 기본 비밀번호를 바꾸십시오. 두 가지 비밀번호를 서로 다르게 만들고 비밀번호에 문자와 숫자를 조합하여 보안을 강화하십시오.
- SSID(서비스 세트 식별자)의 기본 이름을 바꾸십시오. 이는 사용자 망의 이름으로서 다른 무선 장치에 표시됩니다. 가족 이름이나 차량 정보가 아닌 독특한 이름을 선택하십시오.

## 와이파이 핫스팟(적용시)

차에 5G 속도로 인터넷과 웹콘텐츠에 접근할 수 있는 와이파이 핫스팟이 내장되어 있을 수 있습니다. 총 7개의 모바일 장비를 연결할 수 있습니다. 데이터 플랜이 필요합니다. 안전할 때 차내 컨트롤을 사용하십시오.

1. 와이파이 핫스팟 정보를 검색하려면 인포테인먼트 화면에서 와이파이 핫스팟 아이콘을 터치합니다.
2. 와이파이 세팅에는 와이파이 핫스팟 이름 (SSID), 비밀번호, 연결 형식(인터넷 연결 없음, 3G, 4G, 4G LTE, 5G)(일부 차량), 신호 품질(나쁨, 좋음, 우수)이 표시됩니다.  
LTE 아이콘은 와이파이로 연결됨을 가리킵니다. 와이파이가 연결되어 있어도 아이콘이 켜지지 않을 수 있습니다.
3. SSID나 비밀번호를 바꾸려면  버튼을 누르거나 1-888-4ONSTAR로 전화하여 어드바이저와 통화하십시오. 일부 차량은 와이파이 핫스팟 메뉴에서 SSID와 비밀번호를 바꿀 수 있습니다.

초기 셋업이 완료되면 차의 와이파이 핫스팟이 모바일 장비에 자동으로 연결됩니다. 모바일 장비에서 와이파이를 켜고 끄거나, myCadillac 모바일 앱을 사용하거나, OnStar 어드바이저에게 연락하여 데이터 사용량을 관리하십시오. 일부 차량은 와이파이 핫스팟 메뉴에서도 와이파이를 관리할 수 있습니다.

## MyCadillac 모바일 앱(제공시)

지원되는 애플 스마트폰이나 안드로이드 스마트폰에 myCadillac 모바일 앱을 다운로드하십시오. 캐딜락 사용자는 스마트폰에서 다음 서비스에 접근할 수 있습니다.

- 원격 차량 시동/정지(공장에서 시스템 장착시)
- 도어 잠금/해제(자동 잠금장치 장착시)
- 경적/램프 작동
- 차의 에너지 레벨, 레인지, 타이어 공기압(공장에서 타이어 공기압 모니터링 시스템 장착시) 점검
- 차로 목적지 전송

- 지도에서 차량 위치 확인(미국에 한함)
- 차량 와이파이 핫스팟 켜기/끄기, 세팅 관리, 데이터 소비량 모니터(적용시).
- 서비스 센터 찾기와 서비스 일정 잡기
- 긴급출동 서비스 요청
- 핀 드롭, 사진 찍기, 메모 작성하기, 타이머 설정하기로 주차 리마인더 설정하기
- 소셜 미디어에서 캐딜락과 연결하기

위 서비스는 변경될 수 있습니다. myCadillac 모바일 앱에 대한 정보(호환성 포함)는 my.cadillac.com을 참조하십시오.

유효한 OnStar 서비스 플랜이나 커넥티드 서비스 플랜이 필요할 수 있습니다. 지원되는 장비, 공장에서 설치한 원격시동 시스템, 전동 잠금장치가 필요합니다. 서비스의 사용에는 데이터 요금이 적용됩니다. 시스템 제한 조건을 포함한 자세한 정보는 onstar.com을 참조하십시오.

### 원격 서비스

원격으로 도어를 해제하고 경적을 울리고 램프를 점멸시키려면 OnStar 어드바이저에게 연락하십시오.

### 시장

OnStar 어드바이저는 여행 경로에 있는 레스토랑과 상점의 할인 혜택을 알려주고 호텔을 찾거나 객실을 예약하는 것을 도와줄 수 있습니다. 본 서비스는 시장에 따라 다를 수 있습니다.

### 진단

OnStar 고급 진단 시스템(적용시)은 차의 주요 시스템을 모니터링하고 보고하는 방식으로 차량 관리를 돕습니다. 모델에 따라 기능이 다를 수 있습니다. 시스템 제한 조건을 포함한 자세한 정보는 onstar.com을 참조하십시오. 기능은 변경될 수 있습니다. 업데이트나 기능에 대한 정보는 my.cadillac.com을 참조하십시오. 메시지와 데이터에 요금이 적용될 수 있습니다.